

Niederdruckhydraulikeinheit Serie CC

Die Niederdruckhydraulikeinheit besteht aus einem Wandler und einer Ventileinheit, die kompakt integriert sind. Sie wandelt Druckluft in den entsprechenden hydraulischen Druck um, der zum Betreiben eines Antriebs verwendet wird; damit werden die mit den Verdichtungseigenschaften der Druckluft zusammenhängenden Schwierigkeiten überwunden. Obwohl also eine pneumatische Ausrüstung verwendet wird, gleicht der Betrieb dem einer Hydraulikeinheit mit konstanter Geschwindigkeit beim Starten oder bei Lastschwankungen. Gleichzeitig wird das Problem von Stick- und Slipeffekten bei Niedriggeschwindigkeitsoperationen umgangen. Diese Einheit ist ideal für präzise und konstante Zylindergeschwindigkeiten, Zwischenstopps, Springbewegungen oder für Langsamtrieb von Schwenkantrieben.

Hochgeschwindigkeitsbetrieb

Die Verfügbarkeit mehrerer Serien bietet ein breites Spektrum bezüglich der Wandlerkapazität und der Steuerfähigkeit der Durchflussrate der Ventileinheit, wodurch Geschwindigkeiten bis 200mm/s (Drosselventil) bei Zylindern mit Kolben- \varnothing 80 erreicht werden können. (Betriebsdruck: 0.5MPa, unbelastet, Leitungs- \varnothing 19mm X 1m)

Niederdruckhydraulikwandler Serie CCT



MK/MK2
RS
RE
REC
C..X
MTS
C..S
MQ
RHC
CC

Anwendungsbeispiele

1 Funktion des Stoppventils

verhindert ein Herabfallen der Last (in einem Notfall)

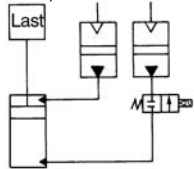

Mehrpunktzwischenstopps

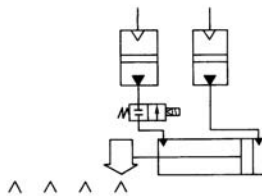

Fixer Endpunkt

(Nicht nur für feste, sondern auch flüssige Werkstoffe, wenn ein Pumpmechanismus am Ende vorhanden ist)

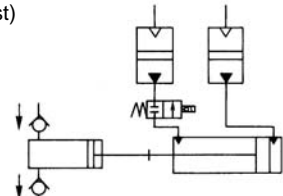

2 Funktion der skip valve

schneller Vorlauf zum Arbeitsvorgang

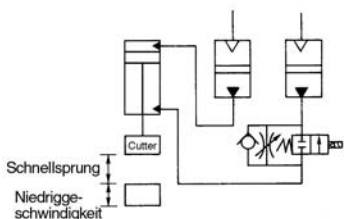

3 Durchflusssteuerventil (mit Druckausgleich)

einheitlicher Antrieb bei Lastschwankungen

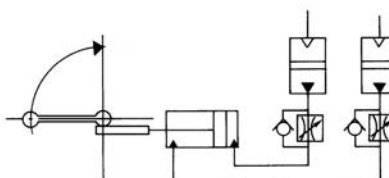

4 Drosselventil/Drosselrückschlagventil

● Betrieb ohne Springen bei niedrigen Geschwindigkeiten oder beim Start

● Steuerung durch Drosselventil und Drosselrückschlagventil bei Bewegung und Transport von Lasten

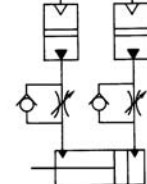

Niederdruckhydraulikeinheit

Achtung



Vor der Inbetriebnahme durchlesen.

Diagramm A Zylindervolumen/Wandlerkapazität

Modellauswahl

① Wählen Sie den Kolben- ϕ des Niederdruckhydraulikzylinders

Wählen Sie als erstes einen Kolben- ϕ anhand des Diagramms D <Theoretische Zylinderkraft>. Das Verhältnis zwischen theoretischer Zylinderkraft und Last sollte dabei max. 0.5 betragen.

② Auswahl des Wandlers

Wählen Sie die nominale Grösse und den effektiven Ölstandshub anhand des Diagramms A <Zylindervolumen und Wandlerkapazität>. Bei der Auswahl eines Wandlers anhand seiner nominalen Grösse sollte die Ölstandsgeschwindigkeit max. 0.2m/s betragen.

Achtung bei der Auswahl

① Wählen Sie stets einen Zylinder bzw. einen Schwenkantrieb für Niederdruckhydraulikbetriebe. Verwenden Sie nicht solche für pneumatischen Betrieb, weil dies zu Ölleckagen führt.

Niederdruckhydraulikzylinder:

CA1□H□-□,
CQ2□H□-□,
CS1□H□-□,
CM2□H□-□,
CG1□H□-□(bis ϕ 63),
HC03-X1-□X□

Niederdruckhydraulikschwenkantrieb:

CRA1H□-□

② Bei Bestimmung der Grösse des Wandlers anhand der Tabelle <Zylindervolumen/Wandlerkapazität> wählen Sie keinen Wandler, der zu klein für den Zylinderkolben- ϕ ist, weil dadurch die Ölstandsgeschwindigkeit ansteigt, wodurch das Öl ausströmen könnte. Wählen Sie deshalb einen ausreichend grossen Wandler, so dass die Ölstandsgeschwindigkeit max. 200mm/s beträgt.

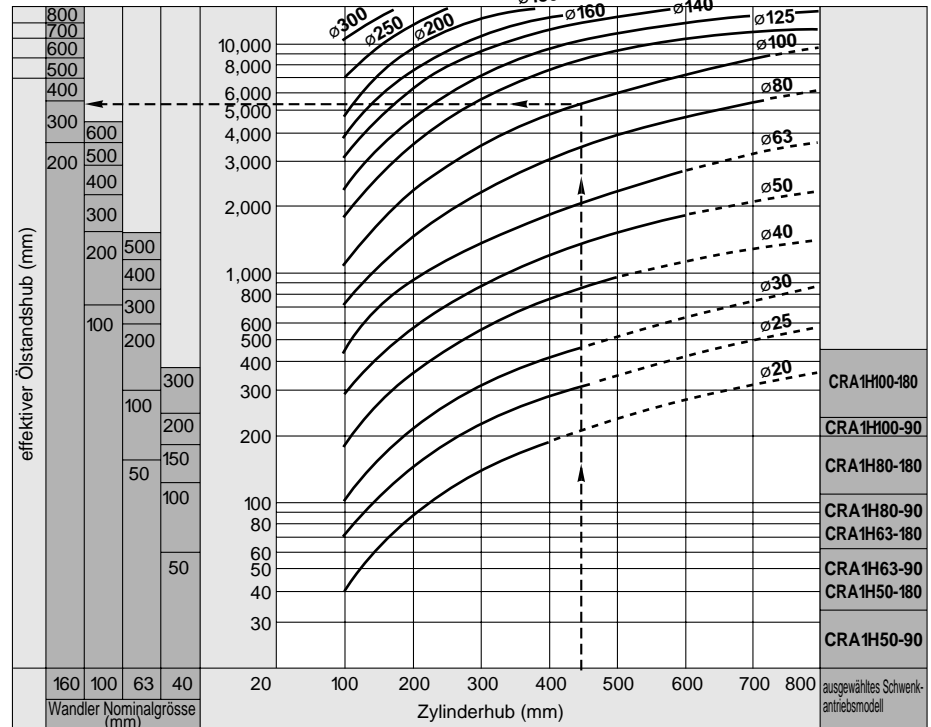

Ablesen des Diagramms (Bsp.: bei Verwendung eines Zylinders mit ϕ 100 und Hub450):

Ziehen Sie eine senkrechte Linie ausgehend vom Zylinderhub 450 bis zur Kurve des Kolben- ϕ 100 und verlängern Sie diese vom Schnittpunkt ausgehend nach links, wo Sie eine Verschiebung von 5,300cm³ erhalten. Lesen Sie dann den entsprechenden Wandler (ϕ 160 bis 300) ab. Um die Kapazität des Wandlers zu erhalten, multiplizieren Sie die Zylinderverschiebung mit ca. 1.5.

Anm.: Wählen Sie die nominale Grösse des Wandlers so, dass seine Ölstandsgeschwindigkeit 0.2m/s nicht übersteigt.

Diagramm D Theoretische Zylinderkraft



Kolben- \varnothing (mm)	Kolben- stangen- \varnothing (mm)	Bewegungs- richtung	Kolben- fläche (mm ²)	Betriebsdruck (MPa)									(N)
				0.2	0.3	0.4	0.5	0.6	0.7	0.8	0.9	1.0	
20	8	AUS	314	62.8	94.2	126	157	188	220	251	283	314	
		EIN	264	52.8	79.2	106	132	158	185	211	238	264	
25	10	AUS	491	98.2	147	196	246	295	344	393	442	491	
		EIN	412	82.4	124	165	206	247	288	330	371	412	
32	12	AUS	804	161	241	322	402	482	563	643	724	804	
		EIN	691	138	207	276	346	415	484	553	622	691	
40	14	AUS	1260	252	378	504	630	756	882	1010	1130	1260	
		EIN	1100	220	330	440	550	660	770	880	990	1100	
50	20	AUS	1960	392	588	784	980	1180	1370	1570	1760	1960	
		EIN	1650	330	495	660	825	990	1160	1320	1490	1650	
63	20	AUS	3120	624	936	1250	1560	1870	2180	2500	2810	3120	
		EIN	2800	560	840	1120	1400	1680	1960	2240	2520	2800	
80	25	AUS	5030	1010	1510	2010	2520	3020	3520	4020	4530	5030	
		EIN	4540	908	1360	1820	2270	2720	3180	3630	4090	4540	
100	30	AUS	7850	1570	2360	3140	3930	4710	5500	6280	7070	7850	
		EIN	7150	1430	2150	2860	3580	4290	5010	5720	6440	7150	
125	36	AUS	12300	2460	3690	4920	6150	7380	8610	9840	11100	12300	
		EIN	11300	2260	3390	4520	5650	6780	7910	9040	10200	11300	
140	36	AUS	15400	3080	4620	6160	7700	9240	10800	12300	13900	15400	
		EIN	14400	2880	4320	5760	7200	8640	10100	11500	13000	14400	
160	40	AUS	20100	4020	6030	8040	10100	12100	14100	16100	18100	20100	
		EIN	18800	3760	5640	7520	9400	11300	13200	15000	16900	18800	
180	45	AUS	25400	5080	7620	10200	12700	15200	17800	20300	22900	25400	
		EIN	23900	4780	7170	9560	12000	14300	16700	19100	21500	23900	
200	50	AUS	31400	6280	9420	12600	15700	18800	22000	25100	28300	31400	
		EIN	29500	5900	8850	11800	14800	17700	20700	23600	26600	29500	
250	60	AUS	49100	9820	14700	19600	24600	29500	34400	39300	44200	49100	
		EIN	46300	9260	13900	18500	23200	27800	32400	37000	41700	46300	
300	70	AUS	70700	14100	21200	28200	35400	42400	49500	56600	63600	70700	
		EIN	66800	13400	20000	26700	33400	40100	46800	53400	60100	66800	

- MK/MK2
- RS
- RE
- REC
- C..X
- MTS
- C..S
- MQ
- RHC
- CC

Niederdruckhydraulikeinheit Serie CC

Niederdruckhydraulikeinheit

Achtung/Allgemeine Vorsichtsmassnahmen



Vor Inbetriebnahme durchlesen.

Druckluftversorgung

● Ein Mikrofilter verhindert ein Vermischen mit Kondensat, wodurch Fehlfunktionen der Niederdruckhydraulikeinheit vermieden werden und das Öl länger verwendbar wird.

Umgebung

- Vermeiden Sie den Einsatz in der Nähe von Feuer.
- Verwenden Sie die Einheit nicht in Reinräumen.

Montage

- Installieren Sie den Wandler vertikal.
 - Installieren Sie den Wandler in einer höheren Position als den Zylinder. Wenn er in einer niedrigeren Position installiert wird, sammelt sich Luft im Zylinder an. Lassen Sie die Luft über das Entlüftungsventil des Zylinders ab. Wenn der Zylinder kein Entlüftungsventil enthält, lockern Sie zum Ablassen die Hydraulikleitung.
 - Mit der Gleitbewegung treten Leckagen auf. Besonders bei Verwendung einer einseitigen Niederdruckhydraulikeinheit wird das Betriebsöl, das zur pneumatischen Seite hin ausströmt, vom Schaltventil abgegeben, wodurch das Schaltventil verunreinigt wird. Installieren Sie deshalb einen Filter (Serie AMC). (Abb.6)
- Wenn der Ölbehälter des Filters voll ist, strömt Betriebsöl aus. Öffnen Sie deshalb regelmässig das Kondensatventil.



Abbildung 6

Leitungsanschluss

- Entfernen Sie vor dem Anschluss der Leitungen alle Fremdkörper.
- Die {T Serie W (weiss)} Nylonschläuche können für den Hydraulikleitungsanschluss verwendet werden. Selbstausrichtende Verschraubungen können für den Hydraulikleitungsanschluss verwendet werden, Steckverbindungen jedoch nicht.
- Stellen Sie sicher, dass keine extremen Durchmesserunterschiede der Hydraulikleitungen auftreten. Achten Sie auf Vorsprünge und Grate.
- Vermeiden Sie, dass Luft in die Hydraulikleitungen eindringt.
- Wenn ein Stoppventil oder ein **skip valve** mit einem Elektromagnetventil betrieben wird (als externes Pilotventil), sorgen Sie für eine Druckluftleitung mit 0.3 bis 0.7MPa zu. Der Druck des Pilotventils muss dem Betriebsdruck des Zylinders entsprechen oder höher sein.
- Um ein Stoppventil oder **skip valve** pneumatisch zu betreiben, stellen Sie den Eingangsdruck auf 0.3 bis 0.7MPa. Der pneumatische Betriebsdruck muss dem Zylinderbetriebsdruck entsprechen oder höher sein.

● Das Stoppventil und das **skip valve** müssen "N.C." sein.

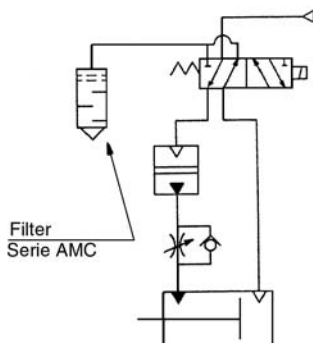
● Beachten Sie, dass die gewünschte Geschwindigkeit vielleicht nicht erreicht wird, wenn Beschränkungen bezüglich der Verschraubungen vorliegen oder wenn es 90°-Krümmungen gibt.

- Während der Kavitation können sich Luftblasen bilden. Um dies zu vermeiden,
 - 1) konfigurieren Sie den Anschluss vom Zylinder zum Wandler mit ansteigendem Verlauf.
 - 2) verkürzen Sie die Hydraulikleitungen.

Wartung

Doppelseitige Niederdruckhydraulikeinheit

● Auch bei der doppelseitigen Niederdruckhydraulikeinheit treten Ölleckagen aufgrund der Gleitbewegung des Niederdruckhydraulikzylinders auf, wodurch die Betriebsflüssigkeit des Wandlers auf einer Seite zunimmt und auf der anderen abnimmt. Abb. 7 zeigt eine Massnahme zur Gegensteuerung. Erhalten Sie den Ölstand des Wandlers durch Öffnen des Ventils A auf einem passenden Niveau.



Abbildung 7

Einseitige Niederdruckhydraulikeinheit

● Grundsätzlich ist die Niederdruckhydraulikanlage als zweiseitige Einheit ausgelegt. Sie kann aber auch als einseitige Einheit eingesetzt werden. Die Viskosität des Betriebsöls der einseitigen Einheit ist ca. die Hälfte der doppelseitigen Einheit. Die Geschwindigkeit beträgt ca. das 1.4fache des auf S. 4.10-3 angegebenen Wertes. Wenn das System als einseitige Einheit verwendet wird, könnte die Luft mit dem Betriebsöl vermischt werden, was zu den unten aufgeführten Symptomen führt:

- 1) Die Zylindergeschwindigkeit ist nicht konstant.
- 2) Die Anhaltegenauigkeit des Stoppventils nimmt ab.
- 3) Der Überhang des **skip valve** nimmt zu.
- 4) Das Durchflusssteuerventil mit Druckausgleich schlägt auch bei geringen Durchflussraten. Deshalb ist es notwendig, von Zeit zu Zeit zu überprüfen, dass sich keine Luft mit dem Öl vermischt. Wenn die obengenannten Symptome auftreten, muss Luft abgelassen werden. Um insbesondere Punkt "4" zu vermeiden, verwenden Sie eine doppelseitige Einheit.

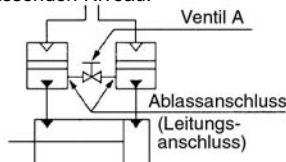
Schmierung

Wenn der Wandler höher als der Zylinder positioniert ist:

- ① Stellen Sie sicher, dass der Zylinderkolben auf der Seite ganz bis zum Hubende gefahren wird, wo Öl eingefüllt wird.
- ② Öffnen Sie das Entlüftungsventil oben auf dem Zylinder.
- ③ Wenn ein Stoppventil vorhanden ist, führen Sie diesem einen Pilotdruck von ca. 0.2MPa zu und halten Sie das Stoppventil durch die Handhilfsbetätigung oder Stromzufuhr in einer offenen Stellung.
- ④ Öffnen Sie den Öleinfüllstopfen, um Öl nach-

zufüllen. Wenn keine Luft mehr vermischt mit Öl ausströmt, schliessen Sie das Zylinderentlüftungsventil. Vergewissern Sie sich, dass der Ölstand nahe der oberen Marke der Ölstandsanzeige ist und füllen Sie eventuell Öl nach.

⑤ Als nächstes füllen Sie die andere Seite mit Öl auf. Bewegen Sie dazu den Kolben auf die andere Seite und führen Sie die Schritte 1 bis 4 durch.

Wenn der Wandler niedriger positioniert ist als der Zylinder:

Nachdem Sie, wie in Schritt ④ beschrieben, Öl nachgefüllt haben, schliessen Sie den Öleinfüllstopfen. Führen Sie dem Druckluftanschluss des Wandlers Druckluft mit ca. 0.05MPa zu, um das Öl in den Zylinder zu drücken. Wenn keine Luft mehr vermischt mit Öl ausströmt, schliessen Sie das Entlüftungsventil des Zylinders.

Führen Sie die verbleibenden Schritte in gleicher Weise durch, wie bei einem Wandler, der höher positioniert ist als der Zylinder.

* Diese Betriebsweise führt zu einer Ansammlung von Luft im Zylinder. Deshalb muss diese regelmässig abgelassen werden.

Verwenden Sie als Betriebsöl ein Turbinenöl auf Petroleumbasis. Die Verwendung von nicht-

Medium (Hydraulikflüssigkeit)

brennbaren Betriebsölen könnte zu Problemen führen.

Eine geeignete Viskosität liegt bei 40 bis 100cSt bei Betriebstemperatur. Bei Verwendung von ISO VG32-Öl liegt der Temperaturbereich zwischen 15 und 35°C. Um die Einheit in einem Bereich zu betreiben, der den von ISO VG32-Öl übersteigt, verwenden Sie ISO VG46 (25 bis 45°C).

Turbinenöl ISO VG32

(Beispiel) <ohne Additive>

- Idemitsu: Turbinenöl P32
 - Nisseki: Turbinenöl 32
 - Maruzen: Turbinenöl 32
 - Mitsubishi: Mitsubishi Turbine 32
- <mit Additiven>
- Idemitsu: Dufny Turbinenöl
 - Nisseki: FBK Turbine 32
 - Maruzen: Turbinensuper 32
 - Mitsubishi: Diamond Turbinenöl 32

Niederdruckhydraulikwandler Serie CCT



Bestellschlüssel

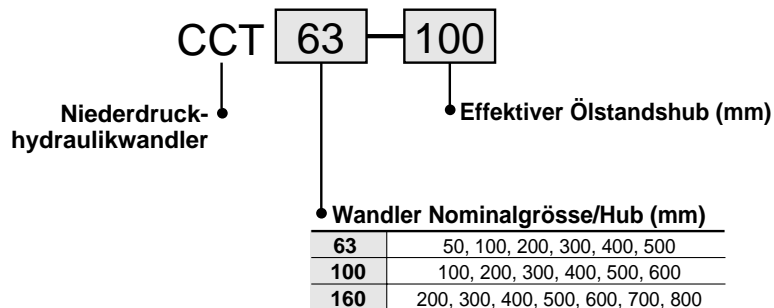

Technische Daten

Betriebsdruck	0 bis 0.7MPa
Prüfdruck	1.05MPa
Umgebungs- und Medientemperatur	5 bis 50°C
Medium	Turbinenöl (40 bis 100cSt)

Wandler effektiver Standardölstandshub/effektives Volumen (cm³)

Nominalgrösse (mm)	effektiver Standardölstandshub (mm)									beschränkter Durchfluss* (l/min)
	50	100	200	300	400	500	600	700	800	
63	150	300	600	890	1190	1480	—	—	—	36
100	—	750	1510	2260	3010	3770	4520	—	—	88
160	—	—	3660	5490	7320	9150	10980	12810	14640	217

*Der beschränkte Durchfluss gibt die Grenze der Ölstandsgeschwindigkeit des Wandlers an (0.2m/s), die die Stabilität des Ölstandes im Wandler erhalten kann.

CCT40 — Effektiver Ölstandshub

Weil der CCT40 ein Wandler für Antriebe mit geringer Kapazität ist, kann er nicht in eine Niederdruckhydraulikeinheit eingebaut werden. Verwenden Sie stattdessen eine einzelne CC-Ventileinheit oder ein Drosselrückschlagventil (AS2000, AS3000, AS4000, usw.) über einen Leitungsanschluss.



Technische Daten

Betriebsdruck	0 bis 0.7MPa
Prüfdruck	1.05MPa
Umgebungs- u. Medientemperatur	5 bis 50°C
Medium	Turbinenöl (40 bis 100cSt)
Nominalgrösse	40mm

Wandler effektiver Standardölstandshub/effektives Volumen

effektiver Standardölstandshub (mm)	50	100	150	200	300
effektives Volumen (cm ³)	60	120	180	250	370
beschränkter Durchfluss (l/min)	15				

*Der beschränkte Durchfluss gibt die Grenze der Ölstandsgeschwindigkeit des Wandlers an (0.2m/s), die die Stabilität des Ölstandes im Wandler erhalten kann.

MK/MK2

RS

RE

REC

C..X

MTS

C..S

MQ

RHC

CC

Niederdruckhydraulikwandler Serie CCT

Niederdruckhydraulikwandler/CCT63/CCT100/CCT160

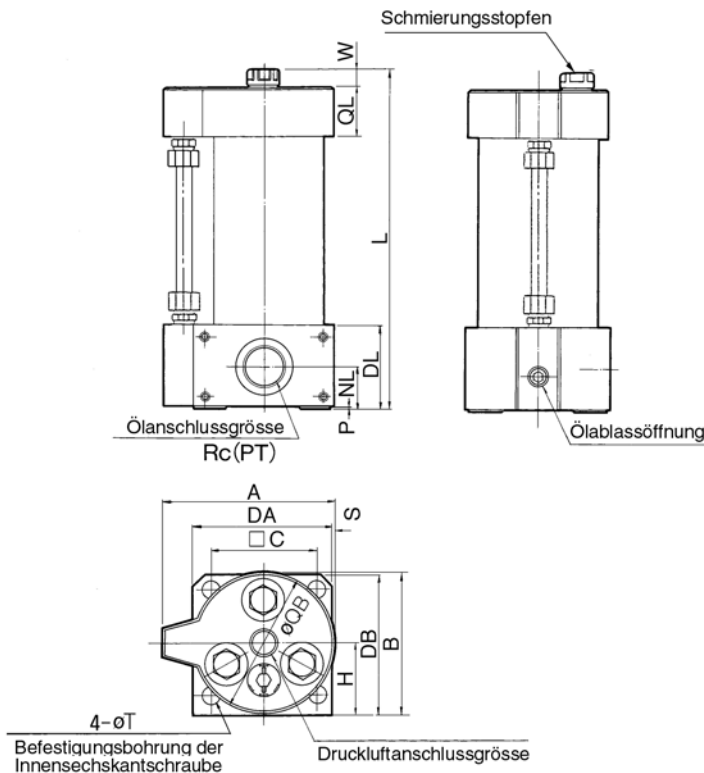

Modell	Größe Druckluftanschluss Rc (PT)	Größe Ölanschluss Rc (PT)	A	B	C	DA	DB	DL	H	NL	P	QB	QL	S	T	W
CCT63-□	3/8	3/4	104	88	64	86	88	53	45	28	3	86	30	0	11	9.5
CCT100-□	1/2	1	139	125	92	116	123	61	65	33	5	120	32	2	13	7
CCT160-□	3/4	1 1/4	202.5	185	144	180	183	60	93	29	0	185	46	2	20	7

(mm)

L-Abmessung

Effektiver Ölstandhub (mm)	50	100	200	300	400	500	600	700	800
CCT63-□	228.5	278.5	378.5	503.5	603.5	728.5	-	-	-
CCT100-□	-	286	386	511	611	736	836	-	-
CCT160-□	-	-	399	524	624	749	849	949	1049

* Für die Montage wird eine Innensechskantschraube verwendet.

Niederdruckhydraulikwandler/(CCT40)

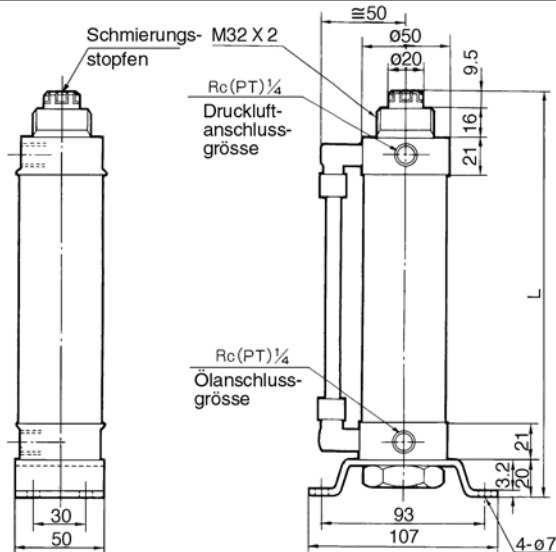

L-Abmessung (effektiver Ölstandhub)

effektiver Ölstandhub (mm)	50	100	150	200	300
L	213.5	263.5	313.5	363.5	463.5

Wenn eine komplizierte Geschwindigkeitskontrolle nicht nötig ist und Geschwindigkeitsveränderungen aufgrund von Lastschwankungen toleriert werden können, kann ein pneumatisches Drosselrückschlagventil als Steuerventil verwendet werden.

Der kleinste steuerbare Volumenstrom des Drosselrückschlagventils beträgt 3 l/min.

Das Drosselrückschlagventil und der Wandler müssen individuelle Leitungsanschlüsse haben. Sie können nicht in eine Einheit integriert werden.



Steuerschaltung

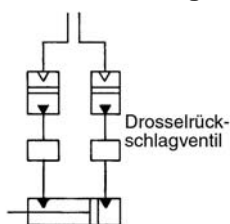

Max. Zylinderantriebskraft (Drosselrückschlagventil)

Bedingungen: Betriebsdruck - 0.5MPa, Betriebsöl - Turbinenöl Klasse 1 (ISO VG32), Leitungslänge- 1m

AS420-02, 03, 04

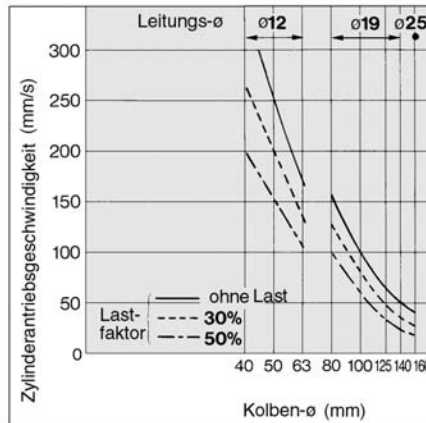

AS500-06

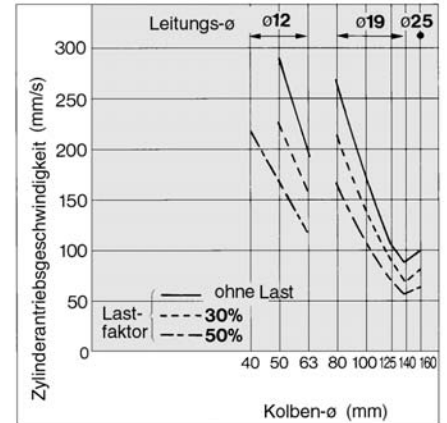

AS600-10

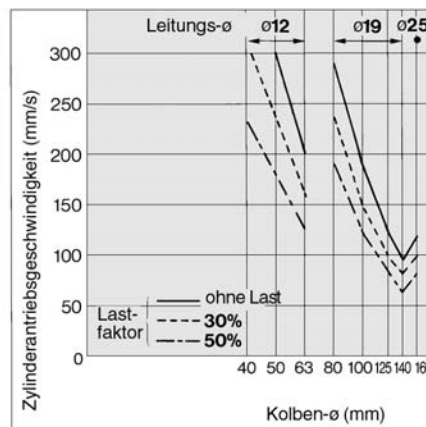

AS2000-01, 02

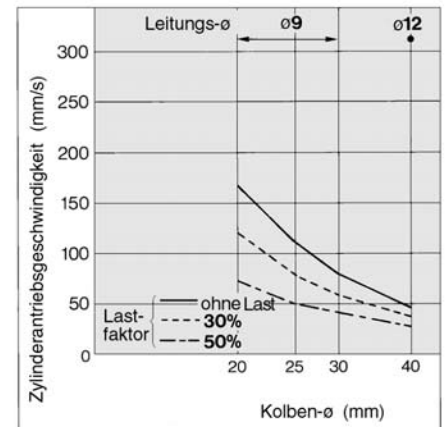

AS3000-02, 03

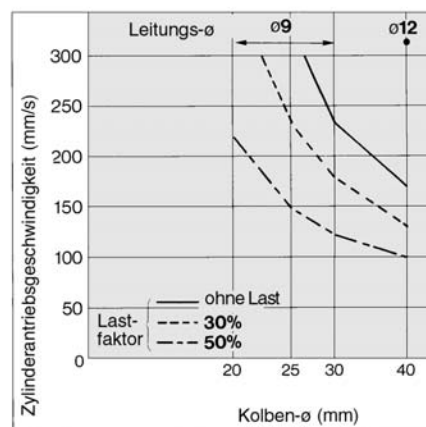

AS4000-02, 03, 04

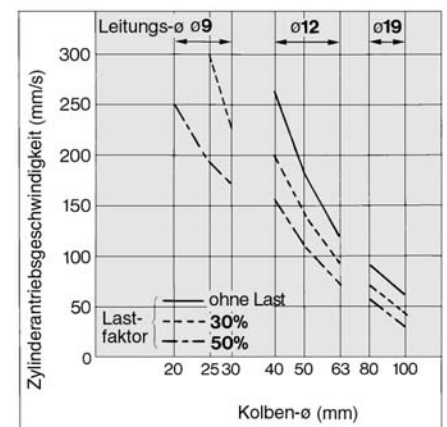

MK/MK2

RS

RE

REC

C..X

MTS

C..S

MQ

RHC

CC

