



Hydraulik-Schläuche, Armaturen und Zubehör

Katalog



ENGINEERING YOUR SUCCESS.

Inhalt

Einführung		2 – 33
Technisches Handbuch		
Schlaucheinbindungen mit System	A	2 – 5
Schlauch und Armaturen – Technische Grundlagen	Aa	2 – 8
Sichere Schlauchleitungen – Arbeitsschritte	Aa	9 – 19
Bestellinformationen (Beschreibung der Bestellnummern)	Aa	20 – 21
Wie erkennt man Anschlussformen?	Aa	22 – 29
Lagerung	Aa	30 – 31
Sicherheit an erster Stelle! – Parker Sicherheitsrichtlinien	Aa	32 – 38
Technische Daten	Ab	2 – 34
Niederdruck Push-Lok		
Push-Lok Schläuche	B1a	1 – 10
Armaturen Serie 82	B1b	1 – 18
Montageanleitung	B1b	19
Niederdruck Transportwesen, Klimatechnik usw.		
Niederdruck Schläuche	B2a	1 – 10
Armaturen Serie 26	B2b	1 – 7
Mitteldruck		
GlobalCore Parkrimp No-Skive Schläuche	Caa	1 – 9
Parkrimp No-Skive Schläuche	Cab	1 – 39
Armaturen Serie 43	Cb	1 – 15
Armaturen Serie 46/48	Cc	1 – 42
Armaturen zweiteilig Serie 48	Cd	1 – 2
Armaturen zweiteilig Serie IF	Ce	1 – 3
Hochdruck		
GlobalCore Parkrimp No-Skive Schläuche	Daa	1 – 9
Parkrimp No-Skive und ParLock Schläuche	Dab	1 – 33
Armaturen Serie 70	Db	1 – 18
Armaturen Serie 73	Dc	1 – 20
Armaturen Serie 77	Dd	1 – 25
Armaturen Serie VS	De	1 – 15
Armaturen Serie V4/V6	Df	1 – 25
Armaturen Serie V5	Dg	1 – 3
Armaturen Serie WB	Dh	1 – 4
Maschinen, Werkzeuge, Zubehör		
Maschinen	Ea	1 – 33
Zubehör	Eb	1 – 24
Montageanleitungen	Ec	1 – 2
Crimp Source online (Pressmaße)	Ed	1

Technisches Handbuch

Niederdruck Push-Lok

Das intelligente Push-Lok System umfasst neben Gummi- und Thermoplastik- auch einen Hybridschlauch und eine große Auswahl wiederverwendbarer Armaturen in Stahl, Edelstahl und Messing.

Druckbereich
bis 2,8 MPa

Niederdruck Transportwesen, Klimatechnik usw.

Dieses Niederdruckprogramm entspricht dem No-Skive Prinzip und wird mit Parkrimp-Maschinen verpresst.

Druckbereich
bis 20,7 MPa

Mitteldruck Hydraulik

Das Schlauch- und Armaturenprogramm für anspruchsvolle Anwendungen in der mobilen und stationären Hydraulik. Mit der großen Auswahl an Parkrimp No-Skive Schläuchen und Armaturen mit über 50 Anschlussformen und den Parkrimp Maschinen können Sie immer und überall, einfach und sicher Schlauchleitungen herstellen.

Druckbereich
bis 45,0 MPa

Hochdruck Hydraulik

Hochleistungsprodukte für Hochleistungsanwendungen mit dem kompletten Programm von Parkrimp No-Skive und ParLock Skive Multispiralschläuchen und Armaturen.

Druckbereich
bis 69,0 MPa

Maschinen, Werkzeuge, Zubehör

Das perfekte Zubehör für die umfangreichste Palette an Schlauch und Armaturen auf dem Markt. Die Parkrimp-Technologie von Parker ist überall im Markt als das montagefreundlichste und präziseste System zum Konfektionieren von Schlauchleitungen anerkannt.

LÖSUNGEN FÜR DIE ANSPRUCHSVOLLSTEN TECHNISCHEN HERAUSFORDERUNGEN DER WELT

Mit unserer Leidenschaft für Innovation meistern wir einige der weltweit größten technischen Herausforderungen und sichern künftiges Wachstum.



Die Entwicklung effizienterer Energiequellen, der Wunsch nach Gewinnung und Verteilung von sauberem Wasser, die Entdeckung neuer Medikamente und medizinischer Fortschritt, der Bau von Infrastruktur und Transportmitteln, die mit einer wachsenden Bevölkerung Schritt halten, der sichere Anbau, Transport und Schutz unserer Nahrungsmittelquellen, neue Entwicklungen in der Verteidigung und der Schutz unserer Umwelt – all diese Herausforderungen sind unser Antrieb bei Parker: Wir suchen neue Möglichkeiten der Innovation, der Kombination von Technologien, der Zusammenarbeit, der Entwicklung von Systemen und der Partnerschaft mit unseren Kunden, um auch die größten Herausforderungen zu meistern.

ENGINEERING YOUR SUCCESS.

Es ist mehr als nur ein Slogan – es ist ein Anker, der sicherstellt, dass unsere weitere Entwicklung auch auf den Prinzipien basiert, die unser Unternehmen bereits zum Erfolg geführt haben. Die Marke Parker steht für ein Versprechen, das mehr als 57.000 Teammitglieder untermauern, um die Produktivität und Rentabilität unserer Kunden zu verbessern.

Unser Erfolg wird in einer partnerschaftlichen Verbindung mit unseren Kunden und Distributoren in 50 Ländern erzielt, die unsere Reichweite mit denselben Zielen wie Innovation, Effizienzsteigerung und Schaffung intelligenter Lösungen erweitern.

PARKER HANNIFIN – WELTMARKTFÜHRER UND IHR PARTNER

Parker bietet eine einzigartige Palette von Produkten und Lösungen für eine Reihe unterschiedlichster Industrie-, Luft- und Raumfahrt-Märkte.

Wir gehen immer neue Wege, um unsere Fertigungsprozesse und -Anlagen, die Testmöglichkeiten und unsere Forschung und Entwicklung zu verbessern. Das Parker Technology Center entwickelt und definiert unternehmensweite Prioritäten, während sich unsere operativen Produktionsstandorte auf spezifische Technologien konzentrieren. Diese Strategie vereint das Beste aus zwei Welten – traditionelle Produkt- und Anwendungstechnologien gepaart mit fortschrittlichen Konstruktions- und Fertigungsprozessen.

Unsere technischen Abteilungen werden von einer großen Anzahl hervorragend ausgebildeter Ingenieure und Fachexperten unterstützt.

Regelmäßige Schulungen und der Einsatz von Problemlösungstechniken befähigen unsere engagierten Mitarbeiter zu Leistungen, die sich auf das gesamte Unternehmen auswirken.



PARKER KERNTÉCHNOLOGIEN





Hose Products Division Europe

Marktführer und Lieferant Ihres Vertrauens.



Ein System mit Biss.

Der weltbekannte Tigerkopf repräsentiert das Parkrimp No-Skive System seit seiner Einführung 1980.

Der Tiger gewann einen Marketing-Wettbewerb gegen eine Schildkröte, die als zu langsam, einen Alligator, der als unsympathisch und einen Hai, der – auch aufgrund eines Kinofilms – als zu furchterregend galt.

Auch nach dreißig Jahren vermittelt der Tigerkopf noch immer und überall die Parkrimp Botschaft. Er symbolisiert die einzigartigen, patentierten Parkrimp Armaturen mit ihren konischen Zähnen und die Parkrimp Schlauchpressen. Im Parkrimp No-Skive System entfällt das Abschälen der schützenden Schlauch-Außenschicht. Durch die formschlüssige Verbindung von Schlauch und Armatur bleibt der Druckträger unversehrt. Dieses Verfahren war 1980 eine weltweite Revolution und ist heute der Industrie-Standard.

Welche Anwendung Sie auch haben, wir haben die beste Lösung dafür. Wir entwickeln und liefern Produkte und Systemlösungen abgestimmt auf Ihre spezifischen Anforderungen und tragen damit zur Steigerung Ihrer Produktivität bei. Profitieren Sie von unserer breit gefächerten Produktpalette von Hydraulikschläuchen, Armaturen, den Maschinen zur Herstellung von Schlauchleitungen und dem ganzen Zubehör. Verschiedene Schlauchaußenschichtqualitäten wie z. B. die äußerst abriebfesten TC (Tough-Cover) oder ST (Super Tough-Cover) Schlauchtypen, die engen Biegeradien für kompakte Einbauverhältnisse und die breite Medienbeständigkeit sind Produktmerkmale, die Parker zum bevorzugten Lieferanten in allen Märkten werden lassen.

Erleben Sie täglich unsere innovativen Lösungen in fast allem, was sich bewegt. Und falls Sie einmal eine kundenspezifische Lösung suchen, die nicht zu unserem Standardprogramm gehört, konstruieren und fertigen wir sie nach Ihren Vorstellungen.



Profitieren Sie auch von unserem Netzwerk zertifizierter Handelspartner, das Sie geradezu immer und überall mit unseren Produkten beliefern kann. Unser Bestreben ist es, Ihnen eine kompetente technische Beratung, die Verfügbarkeit unserer Produkte und einen umfassenden Service vor Ort zu gewährleisten.

Außergewöhnlicher Kundenservice von Anfang an.

Der europäische Division-Hauptsitz in Veniano, Italien ist das Kompetenzzentrum für die Entwicklung unserer Werkstoffe, Produkte und Produktionsprozesse. Es ist perfekt ausgerüstet für die Entwicklung und die

Prüfung der Produkte mit besonders strengen und umfangreichen Leistungstests. Die 4 Fertigungsstätten der HPDE sorgen in dem Bewusstsein, dass Standzeit und Produktivität wichtige Einflussgrößen für den

Geschäftserfolg sind, stets dafür, dass unsere Kunden hochwertige Produkte zur rechten Zeit erhalten. Gerne präsentieren wir Ihnen diesen Katalog mit den branchenweit besten Produkten und Serviceleistungen.



Nieder-, Mittel- und Hochdruck Hydraulik-Schläuche



Parkrimp® Hydraulik-Armaturen



Parkrimp® Montagemaschinen



Mobiltelefon Apps



Parker Tracking System



ParkerStore™ Onsite Container und Hose Doctor Service



Kundenspezifische Schlaucharmaturen



Zubehör

Good – Better – Best – entwickelt für Ihren Erfolg.

Die Schlauchklassifizierung für einfachere Schlauch- und Armaturenauswahl

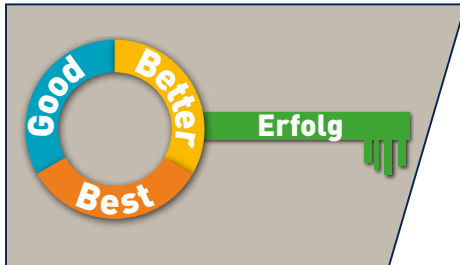

Die Parker Hose Products Division Europe ist fokussiert auf erstklassigen Kundenservice und konzentriert sich ausschließlich auf die Bedürfnisse und Wünsche ihrer Kunden. Um deren Effektivität und Effizienz zu erhöhen, bieten wir neben einer breitgefächerten Produktpalette die „Good, Better, Best“ Schlauchklassifizierung nach Qualitäts- und individuellen Produkt-Anforderungen.

Die Auswahlmöglichkeit ist der Schlüssel zum Erfolg.

Good

BCH Mitteldruck- und **SX** Hochdruckschlauch – entwickelt für anspruchsvolle kleinere und mittlere OEMs und den Handel – entsprechen den internationalen technischen Normen.

Mitteldruck

BCH1
BCH2

Armaturen Serie



Hochdruck

SX35
SX42

Armaturen Serie



Better

Der bekannte *Elite No-Skive* Mitteldruckschlauch und die Parkrimp® *No-Skive* Hochdruckschläuche übertreffen die Normen und sind daher die bevorzugte Produktauswahl für anspruchsvolle MRO und OEM Märkte.

Mitteldruck

Elite
462, 492

Armaturen Serie



Hochdruck

Parkrimp
701, 731

Armaturen Serie



Best

GLOBALCORE™ – auf dem neuesten Stand der Technik – übertrifft die neue ISO 18752 und bietet hervorragende technische und wirtschaftliche Eigenschaften für anspruchsvolle Kunden.

Mitteldruck

GLOBALCORE™
387, 487

Armaturen Serie



Hochdruck

GLOBALCORE™
787, 797

Armaturen Serie



Die Auswahlmöglichkeit ist der Schlüssel zum Erfolg

Good, Better, Best Klassifizierung für einfachere Schlauch- und Armaturenauswahl

- Unterschiedliche Qualitätsstufen für unterschiedliche Märkte und Anwendungen
- Erleichtert die Kaufentscheidung
- In der Schlauchbeschriftung definierte Schlauch- und Armaturenkombination
- Die richtige Armatur ist klar erkennbar
- Leicht verständlich
- Sichert die Qualität der Schlauch- und Armaturenverbindung

Leistungsvorteile der Best Schläuche im Vergleich zu Better und Good Schläuchen

- Biegeradius bis zu 50% enger
- Flexibilität bis zu 30% höher (geringere Biegekraft)
- Gewicht bis zu 20% niedriger
- Außendurchmesser bis 25% kleiner
- Impulsbeständigkeit und Lebensdauer bis um das Vierfache höher
- Betriebstemperatur bis zu 25% höher

Speziell entwickelte Good Schläuche

- **Good** Mitteldruckschläuche BCH1 und BCH2 mit Armaturen Serie 46 und 48
- **Good** Hochdruckschläuche SX 35 und SX 42 mit Armaturen Serie 73 und 77



Das weltweit erste durchgängige Hochleistungs-Schlauch- und Armaturensystem

Als äußerst robuster Hydraulikschlauch konzipiert, der den harten Bedingungen rauer Arbeitsumgebungen dauerhaft standhält, ist GlobalCore der Schlauch der Zukunft, den Ausrüster und Anwender auf der ganzen Welt gesucht haben.

Parker ist als weltweit führend bekannt für beispiellose Leistung und Effektivität in Hydrauliksystemen mit Hochdruckanwendungen. Mit unserer GlobalCore Lösung, bestehend aus nur fünf Schlauchtypen und zwei Armaturenserien, können Sie Ihren Lagerbestand und dem Umfang Ihrer Bestellnummern

deutlich reduzieren. Entwickelt für die gängigsten Betriebsdrücke in der Hydraulikindustrie, hebt sich GlobalCore deutlich vom Wettbewerb ab und bietet unseren Kunden weltweit eine durchgängige Schlauchfamilie mit konstantem Betriebsdruck.

Gemäß den Anforderungen der ISO 18752 konstruiert, gefertigt und geprüft, reduziert der GlobalCore den Konstruktions- und Serviceaufwand, indem er die erste umfassende Produktfamilie für alle gängigen Betriebsdrücke bietet.

Schlauch	-4	-6	-8	-10	-12	-16	-20	-24	-32	-40	-48
7 MPa / 1,000 psi										187	187
21 MPa / 3,000 psi	387	387	387	387	387	387	387	387	387		
28 MPa / 4,000 psi	487	487/722	487/722	487/722	487/722	487/722	487	487	487		
35 MPa / 5,000 psi	787	787	787	787	787	787	787	787	787		
42 MPa / 6,000 psi	797	797	797	797	797	797	797	797	797		

Armaturen	-4	-6	-8	-10	-12	-16	-20	-24	-32	-40	-48
7 MPa / 1,000 psi										2-teilig 48	2-teilig 48
21 MPa / 3,000 psi	43/48	43/48	43/48	43/48	43/48	43/48	43/77	77	77		
28 MPa / 4,000 psi	43/48	43/48	43/48	43/48	43/48	43	77	77	77		
35 MPa / 5,000 psi	43/48	43/48	77	77	77	77	77	77	77		
42 MPa / 6,000 psi	43/48	43	77	77	77	77	77	77	77		

Hohe Leistung

Da immer und überall mit Herausforderungen zu rechnen ist, sollte Ihre Produktlösung den rauen Bedingungen des Arbeitsumfeldes standhalten können.

Die hohen Leistungsstandards aus der Entwicklung, Konstruktion und Produktion des GlobalCore sorgen für eine größtmögliche Lebensdauer. Der GlobalCore wurde mit den zweifachen Anforderungen der ISO 18752 geprüft. Das garantiert seine hohe Leistung in rauer Umgebung und in Anwendungen mit hohem Impulsdruck.

Ein Mehrwert ergibt sich durch:

- Temperaturbereiche von 100 °C / 125 °C
- Standard-, ToughCover- und SuperTough-Schlauchdecken für Abriebfestigkeit
- ½ Mindestbiegeradius
- Geringen Kraftaufwand beim Biegen – erleichtert den Einbau
- Bessere chemische Beständigkeit des Innenschlauchs



Jede Druckstufe. Jede Anwendung. Eine Lösung.

Durchgängig

GlobalCore ist ein einheitliches Schlauchsystem, das nach ISO 18752 konstruierte, gefertigte und geprüfte Schläuche bietet. Mit dem GlobalCore erweitern wir unser Spektrum an ISO 18752-Schlauch und liefern Optionen für die relevanten Größen und Druckstufen: 7,0 Mpa (1000 psi) bis 42,0 Mpa (6000 psi) in Size -4 bis -48 (Schlauch 187 nur in Size -40 und -48).

Einfach

Das GlobalCore-System ist einfach. Bei nur sechs Schläuchen wird es unseren Erstausrüster- und MRO-Kunden leicht fallen, den richtigen Schlauch nach dem Betriebsdruck auszuwählen. Noch einfacher ist die Auswahl der richtigen Armatur. Wählen Sie die weltberühmte Serie 43/48 mit über 2.500 Anschlussformen oder für Anwendungen mit höherem Druck die Serie 77 mit über 500 Anschlussformen

Außenschichten

GlobalCore-Schläuche sind mit verschiedenen Außenschichten verfügbar, damit Sie für Ihre Anwendung immer die passende Schlauchdecke haben.



Standard



Tough



Super Tough

Global

Eine derart durchgängige Einzelfamilie sich ergänzender Produkte wurde in dieser Qualität noch nie weltweit angeboten. Die weltweite Verfügbarkeit des GlobalCore Systems beginnt damit, dass es auf allen Kontinenten nach der selben Spezifikation und mit denselben Leistungsdaten hergestellt wird. Bestücken Sie Ihre Anlagen oder Maschinen mit Global Core, denn Sie werden immer und überall Ihren Ersatzbedarf mit denselben Schläuchen decken können – unabhängig davon wo Ihre Maschine produziert wurde oder wo sie heute eingesetzt wird.

Globale Zulassungen

GlobalCore wird die Typzulassung von den einschlägigen internationalen Zulassungsstellen erhalten. Die Zulassungen durch ABS, DNV, Lloyd's, MSHA und USCG betreffen das gesamte System, während andere Zertifizierungen sich auf bestimmte Schlauchtypen oder Größen beziehen.



Unter parkerglobalcore.com finden Sie die aktuelle Liste der Schläuche und die Typzulassungen der Zertifizierungsstellen.



Einfach Schlauchleitungen selbst herstellen, wann immer sie benötigt werden

Parkrimp® *No-Skive*

Das System für schnelle und leckagefreie Schlauchleitungen mit einteiligen No-Skive Armaturen

Schon vor Jahren hat Parker Hannifin das No-Skive Konzept auf den Markt gebracht, um Schlauchleitungen, die die Gesamtleistung und Sicherheit hydraulischer Systeme beeinflussen, nachhaltig zu verbessern. Die ständige Weiterentwicklung des Konzeptes und der Einsatz moderner Materialien und Fertigungstechniken machten es zu dem, was es heute ist – ein weltweit bewährtes und perfekt aufeinander abgestimmtes System. Mit den No-Skive Schläuchen, No-Skive Armaturen, den Parkrimp Schlauchpressen und Presswerkzeugen können Sie einfach und schnell Schlauchleitungen mit einem sehr hohen Sicherheitsniveau herstellen.

- Kein Abschälen der Außenschicht
- Zur Verpressung einteiliger Armaturen
- Parkalign positioniert die Armaturen genau richtig im Backensatz
- Schnelle und einfache Montage ohne Maschineneinstellung
- Tragbare Maschinen für die Herstellung von Schlauchleitungen vor Ort
- Erfüllt die Sicherheitsbestimmungen der EN



KarryKrimp® 1
82CE-061L

KarryKrimp® 2
85CE-061L



Parkrimp® 2
83CE-083U



KarryKrimp® 2
modulare Tischversion
85CE-061L + 85CE-1PE

Modular = Tragbar + Tischversion

Parkrimp Schlauchpressen

für einteilige *No-Skive* Armaturen

Die modulare Konstruktion erlaubt es dem Kunden, zwischen zwei Varianten zu wählen, der bekannten tragbaren oder der Tisch-Version mit dem stationären Antriebsaggregat

85CE-1PE für den Einsatz in der Werkstatt. Die Modulbauweise vereint die bekannte Flexibilität der mobilen mit der höheren Produktivität der stationären Variante.

Besuchen Sie uns unter
www.easy-crimping.com



Komplettlösung für hohe Durchflussmengen

No-Skive™ und ParLock Skive Technologie

Neben dem bereits auf dem Markt eingeführten und sehr gut angenommenen neuen R35TC-40 entwickelt die Hose Products Division Europe weiter an ihrem kompletten Hydraulikschlauchprogramm mit großen Durchmessern. Es sind vier verschiedene Schlauchtypen verfügbar, die die Anforderungen nach hohen hydraulischen Durchflussraten im Bereich Öl und Gas, Bergbau und Hochleistungsmaschinen erfüllen.



R35TC-40 und RS35TC-48

R35TC-40 und RS35TC-48

- Extrem hoher Betriebsdruck von 35,0 MPa (5000 psi)
- Die MSHA zugelassene **TOUGH COVER** Schlauchaußenschicht mit erhöhter Abriebfestigkeit, verlängert die Lebensdauer des Schlauches, minimiert Stillstandszeiten und vermeidet Extrakosten für zusätzlichen Schutzschlauch.
- Zugelassen mit Interlock Flansch-Armaturen ISO 6162-2 (42.0 MPa/6000 psi) der Serie V6

R35TC-40

- Design-Faktor 4:1
- Geprüft mit mehr als 1,5 Mio. Impulszyklen bei +120 °C
- Extra starke 6 Spiral-Konstruktion für Anwendungen mit hohen Druckstößen und starker Vibration
- **NEU:** ISO 6162-2 (42,0 MPa/ 6000 psi) Flansch

RS35TC-48

- Design-Faktor 2,5:1 gemäß ISO 6708-D
- Besonders feste 6 Spiral-Konstruktion für Anwendungen mit starker Vibration

Für Hochleistungsanwendungen runden beide Größen Size -40 (63,5 mm) und -48 (76 mm) basierend auf der Interlock-Technologie das bestehende ParLock-Programm ab, das nun von Size -4 bis -48 verfügbar ist.

Aufgrund der rauen Einsatzbedingungen haben beide Schlauchtypen eine TC-Außenschicht, die für Abriebfestigkeit sorgt und MSHA-zugelassen ist. Aufgrund der erweiterten Schlauchdurchmesser und in Kombination mit sehr hohem Druck kann der Durchfluss erhöht werden – dadurch ist keine Vielzahl von Druckleitungen mehr nötig, was wiederum Kosten für die Anschlüsse reduziert. Heute sind alle 6000 psi-Flansche verfügbar und SteckO-Armaturen können auch im Bergbau eingesetzt werden.

462TC-40/462TC-48

Für Niederdruck- und Rücklaufleitungen hat Parker das bekannte Elite-Compact-Programm um den neuen 2SC-Schlauchtyp 462TC erweitert – der ab sofort in Size -4 bis -48 verfügbar ist.

Um mit dem Elite Compact-Schlauch 462TC in beiden Größen (Size -40 und -48) einen Betriebsdruck von 7,0 MPa zu erreichen, hat Parker eine brandneue Big-Bore-Armatur entwickelt, die die bekannte Serie 48 ergänzt.



462TC-40 und 462TC-48

- No-Skive Schlauchkonstruktion – kompakter Aufbau
- Innenschicht aus Nitril (NBR) – erweiterte Medienbeständigkeit
- Übertrifft in punkto Druck, Biegeradius und Abriebfestigkeit die EN/ISO
- Hoch abriebfeste **TOUGH COVER**-Außenschicht, mit MSHA-Zulassung
- Betriebsdruck 7,0 MPa mit einem Design-Faktor von 4:1 – dynamische Anwendung, impulsgeprüft
- Hochflexibel trotz großer Größe
- Zweiteilige Armaturen, nur verpressbar mit einer einstellbaren Schlauchpresse (Nippel der Serie 47 und Hülse der Serie 10048)

Schläuche für die Öl und Gas Industrie

Qualität, Zuverlässigkeit, Kontinuität und Service!

Das Parker Blowout Preventer (BOP) Schlauchsystem ist ein unverzichtbarer Bestandteil zur Sicherung bei der Erschließung und dem Betrieb von Bohrlöchern in der Öl- und Gasindustrie. Optimale Leistung sowie höchste Sicherheit stehen hier an erster Stelle. Vor allem die hochwertigen Komponenten der BOP-Schläuche wie z. B. der ParLock FA35 – alle in Europa gefertigt – und der Montageprozess der Komponenten garantieren unseren Kunden höchste Flexibilität und einfachsten Einbau vor Ort. Das Parker BOP-Schlauchsystem wurde von Lloyds Register gemäß der Norm API 16D geprüft und zugelassen. Das BOP-Schlauchsystem wird ergänzt durch eine breite Palette an Schläuchen und Armaturen für Bohranwendungen, wie z. B. den Schlauchtypen R35TC und CEM69TC.

Der sechslagige Multispiralschlauch CEM69TC wird in Zementierschlauch-Anwendungen mit flexiblen Anschluss zwischen der Zementpumpe und dem Zementierkopf für die Förderung von Zementschlamm unter hohem Druck, bis 69,0 MPa eingesetzt. Er ist vom DNV geprüft und zugelassen nach API 7K.

RD35TC – Hydraulikschlauch für Rotary Bohrfahrer – ist erhältlich in Size -32, -40 und -48, für einen statischen Betriebsdruck von 35,0 MPa und geeignet für Medien wie Bohrschlamm, Zement und Öle in verschiedenen Bohranwendungen. RD35 ist von DNV geprüft und zugelassen nach API 7K, Klassen D und FLS2.



Die FA35 Schläuche von Size -10 bis -32 zur werden für Schlauchleitungen mit einem konstanten Betriebsdruck von 35,0 MPa für BOPs zur Bohrlochsicherung eingesetzt. Diese Schläuche sind der flexible Bestandteil des äußerst empfindlichen Hydraulikkreislaufs, der den Sicherheitsmechanismus des BOPs aktiviert, um das Bohrloch im Notfall zu schließen. FA35 hat den von der Norm geforderten anspruchsvollen Feuerbeständigkeitstest (Betriebsdruck 35,0 MPa bei 700 °C und offener Flamme über mindestens 5 Minuten) erfolgreich bestanden und wurde von Lloyds Register nach API 16D zertifiziert.

Diese zertifizierten und aufeinander abgestimmten Systeme sorgen für einen sicheren, intelligenten und reibungslosen Arbeitsablauf.



Parker Blastopak

Das neue Schlauchprogramm für Wasserstrahl-Anwendungen

Wählen Sie die leistungsstarken
Parker Blastopak Schläuche

Die neue Parker Blastopak Schlauchreihe von 4- oder 6-lagigen Spiralschläuchen ist perfekt abgestimmt auf die Anforderungen von Sprühbohr- und Wasserstrahl-Anwendungen, wie z.B. Wasserstrahlschneiden, Hochdruckreinigen, Beseitigen von Korrosionsschäden, Anstrichen oder Oberflächen-Verunreinigungen. Die in diesem Anwendungsspektrum eingesetzten Hochdrucksysteme müssen absolut sicher und höchst robust sein.

Parker's Blastopak-Schlauchprogramm ist die beste Lösung für diese Anforderungen. Mit seinem hohen Betriebsdruck von 800 bar (80 MPa) in Size -16 und 1100 bar (110 MPa) in Size -6 bis -12, der guten Flexibilität und den abgestimmten Interlock Armaturen ist es die richtige Wahl für mehr Leistung und Sicherheit.

Mit dem Design-Faktor 2,5:1 (Burst-/Betriebsdruck) entsprechen die Schläuche der globalen Spezifikation der DIN EN 1829/2 (Impuls).



Hochleistungsschläuche – Gummi mit PU-Außenschicht

Das Beste aus zwei Welten in einem Schlauch

Mit den Schlauchtypen 462PU, 692PU und 837PU-Plus ist Parker die Verbindung von synthetischem Gummi und Polyurethan gelungen. Durch den Fertigungsprozess und die Kombination der beiden Materialien stoßen die Qualität und die Produkteigenschaften dieser Schläuche in neue Dimensionen vor; Designfaktor 4 : 1 für 462PU und 692PU.

462PU

Der 462PU ist ein kompakter Mitteldruck Hydraulikschlauch mit zwei hochzugfesten Stahlgeflechteinlagen und einem Betriebsdruck von 28,0 MPa bis 42,5 MPa.

Der 462PU und der 692PU wurden speziell entwickelt um den hohen Anforderungen an die Abriebbeständigkeit bei Anwendungen über eine Umlenkrolle gerecht zu werden. Daher sind ihre Hauptanwendungsgebiete Gabelstaplermasten, Teleskoplader und Förderzeuge.



692PU

Der 692PU ist ebenfalls ein kompakter Mitteldruck Hydraulikschlauch, mit einer oder zwei hochzugfesten Stahlgeflechteinlagen und einem konstanten Betriebsdruck 21,0 MPa.



837PU-Plus

Der 837PU-Plus ist ein Niederdruck Push-Lok Steckschlauch mit einer Geflechtslage aus hochfestem Textilgarn.



Zu den bevorzugten Anwendungen des 837PU-Plus gehören Kühlkreisläufe und Druckluft in Schlauchbündeln und Energieketten von Robotern, Automobilfertigungsstraßen, Werkzeugmaschinen, Spritzguss- und PET-Blasform-Maschinen.



Parker Gummimischungen

für überlegene Ozonbeständigkeit und Leistung

Ozone – O₃

Ein aus drei Sauerstoffatomen bestehendes Molekül nennt man Ozon (O₃). In der Ozonschicht schützt dieses Gas lebende Organismen vor schädlicher UV-Strahlung. Es ist aber auch ein starkes Oxidans, das die Atemwege von Menschen und Tieren schädigen kann.

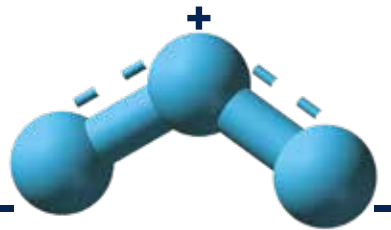

Ozonbeständigkeit ist unerlässlich

Die Polymerketten werden durch Ozon aufgespalten, was zu Rissbildung senkrecht zur Richtung der Dehnung führt. Bereits eine geringe Dehnung (≤10 %) reicht aus, um Risse hervorzurufen und diese vergrößern sich rapide mit zunehmender Dehnung. Wenn die Risse den Druckträger erreichen, führt dies zu Korrosion und letzt-

Ozon hat einen großen Einfluss auf die Veränderung von Gummi

Ozon ist eines der stärksten Oxidantien. Neben dem schädlichen Einfluss auf alle organischen Materialien gilt das auch für Elastomermischungen, wie z.B. NBR oder CR. Bereits kleine Konzentrationen beeinträchtigen Produktqualität und Lebensdauer. Feuchtigkeit verstärkt die Ozonrissbildung.

endlich zu schwerer Beschädigung. Um die Lebensdauer eines Schlauchs zu verlängern hat Parker neue Gummimischungen für Schläuche mit Standard-Außenschicht, mit TOUGH-COVER-Außenschicht und für Niedertemperaturschlauch entwickelt. Nach ISO 7326 Ozonbeständigkeitsprüfung haben Parker-Multispiralschläuche und die Elite-Reihe eine

Die Ozonkonzentration steigt

Ozon entsteht durch UV-Strahlen, elektrische Entladungen und Luftverschmutzung. Die natürliche Ozonkonzentration wird durch die jeweils vorherrschenden örtlichen Bedingungen stark beeinflusst. Seit 1971, dem Beginn der Ozonmessungen, sind die Werte bis heute kontinuierlich um 30 % gestiegen.

Ozonbeständigkeit > 400 h und Schläuche mit ST Außenschicht >800 h.



ISO 7326 Ozonbeständigkeitstest

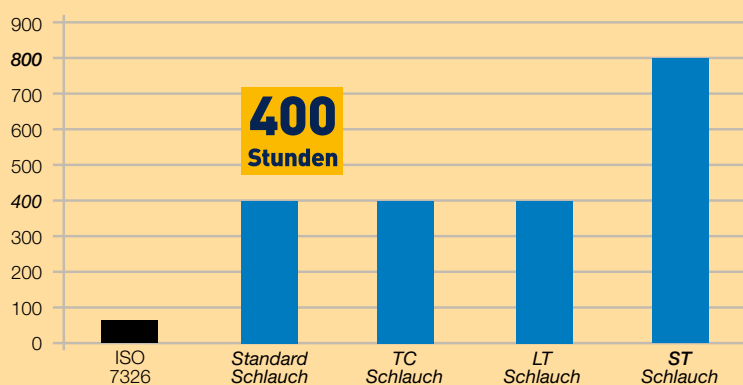

Achtung!

Die Ozonbeständigkeit wird stark vom Biegeradius beeinflusst (kleiner Biegeradius = geringere Ozonbeständigkeit)

Weitere Umgebungsbedingungen, wie z.B. Chemikalien und Temperaturen können die Lebensdauer des Schlauchs ebenfalls verkürzen!

Wo Korrosionsbeständigkeit entscheidend ist,

ist modernster Oberflächenschutz für Schlaucharmaturen die Lösung

**400
Stunden**

Unser Bestreben nach ständiger Verbesserung führt uns zu enger Zusammenarbeit mit unseren Kunden, damit wir kompaktere, leichtere, energieeffizientere und letztendlich höchst zuverlässige Lösungen entwickeln können. Unser Ziel ist es daher, Ihnen modernsten

Oberflächenschutz für unsere Standard-Hydraulikschlauch-Armaturen zu bieten, damit sie auch den härtesten Anwendungsbedingungen der Welt gewachsen sind. In puncto Korrosionsbeständigkeit haben wir uns entschlossen, den Anforderungen unserer Kunden und des Marktes Rechnung zu tragen und uns für den verbesserten Korrosionsschutz gegen

Rotrost unserer Standardarmaturen entschieden.

Parker Schlaucharmaturen mit Chrom-6-freier Standardbeschichtung weisen im Salzsprühnebeltest gemäß DIN EN 9227 eine Beständigkeit von mindestens 400 Stunden gegen Rotrost auf.

**Chromium-6
Free**

Armaturen mit XTR-Beschichtung für extreme Korrosionsbeständigkeit

Ein unschlagbarer Vorteil für Maschinen und Anwendungen in Verbindung mit sehr aggressiven Medien, sind Parker-Armaturen mit XTR-Beschichtung (extrem beständig). Diese Beschichtung ist mehr als sieben Mal beständiger gegen Korrosion als die von

**720
Stunden**

der SAE-Norm geforderten 96 Stunden.

Im Rahmen von Prüfungen ergab die firmeneigene Rezeptur von Parker sogar eine Korrosionsbeständigkeit von über 720 Stunden. Außerdem erfüllt die Parker-XTR-Beschichtung die weltweiten Umweltschutzauflagen, einschließlich RoSH, ELV und REACH.

Parker-Produkte mit XTR-Beschichtung garantieren die Leckagefreiheit und Einbau-

vorteile, die unsere Kunden erwarten. Falls Sie für Ihre Anwendung eine hochbeständige Beschichtung brauchen, bestellen Sie Schlaucharmaturen mit der Erweiterung „ZJ“, z.B. **1C348-12-12ZJ**



Für spezielle Anwendungen mit anspruchsvollen Umgebungsbedingungen ist Edelstahl die beste Lösung

Für besonders anspruchsvolle Hydraulik- und Pneumatik-Anwendungen, die eine absolute Korrosionsbeständigkeit erfordern, bietet Parker ein umfangreiches Edelstahl-Programm. Aus einer Hand erhalten Sie Rohre, Rohrverschraubungen, 1- oder

2-teilige Schlaucharmaturen für Nieder-, Mittel und Hochdruckschläuche, Adapter usw. – freigegeben von international anerkannten Klassifizierungsgesellschaften.

Es ist selbstverständlich, dass Parker Edelstahlkomponenten aus hochwertigem Edelstahl

Werkstoff 1.4401, 1.4404 und 1.4571 gefertigt werden. Aufgrund der Korrosions- und Säurebeständigkeit sind alle Parker Edelstahlkomponenten geeignet für den Einsatz in harten Umgebungsbedingungen. Trotz allem gibt es Anwendungen, wo spezielle Materialien gefordert sind. Auch hier können Sie auf Parker zählen. Wir haben die Ressourcen, Schlaucharmaturen nach Kundenwunsch zu produzieren und sind in der Lage, sogar die außergewöhnlichsten Kundenwünsche zu erfüllen.

Power in Edelstahl

- Erstklassiger Kunden-Service
- Alles aus einer Hand
- Weltweit verfügbar
- Ein Team für alle Anforderungen
- Kundenspezifische Produktlösungen
- Viele Material-Varianten
- Einheitliches Design von Rohr- und Schlauch-Anschlüssen



PTS

Parker® Tracking System

Effiziente Ersatzteilbeschaffung: Schneller. Einfacher. Genauer.

Das Parker Tracking System ist ein innovatives Anlagenverwaltungs- und Instandhaltungsmanagement. Es nutzt die komplexen Daten vernetzter Geräte und Maschinen, um deren Betriebszeit zu maximieren und Ausfallzeiten möglichst zu vermeiden. In der Konzentration auf Verschleißteile bietet Parker ein neues Maß an Produktivität, Effizienz und Zuverlässigkeit.

Sparen Sie kostbare Zeit



**Parker
Tracking
System**

www.Parker.com/PTS

Betriebszeit über alles

PTS liefert schnell und genau Informationen zum Austausch von Komponenten, unabhängig davon, wo und wann die Originale hergestellt wurden. Kritische Komponenten können so rechtzeitig ersetzt werden, bevor sie ausfallen und einen Stillstand verursachen. Dank PTS erhöhen Sie signifikant Ihre Produktivität und die Betriebszeit Ihrer Anlagen.

Business System Integration

Wartung, Reparatur und Betrieb (MRO) können durch das Anpassen von PTS und seine Integration in bestehende Systeme erheblich verbessert werden. Mit der nahtlosen bidirektionalen Übertragung kritischer Daten erhöht Parker die Sichtbarkeit von Ressourcen und Kapazitäten.

Globale Kraft, lokale Reichweite

PTS arbeitet nahtlos auf der ganzen Welt. Ob Sie Maschinen verkaufen, warten oder betreiben – PTS kann stets auf Ihre Bedürfnisse zugeschnitten werden. Unabhängig davon, wo die Maschinen gebaut wurden, und wo sie letztendlich eingesetzt werden, liefert PTS in mehreren Sprachen überall genaue Produktinformationen, wo und wann immer sie benötigt werden.

Kleines Etikett Großer Nutzen



Das Etikett enthält Kundendaten oder individuelle Austausch-Informationen.

Der Barcode beschleunigt die Produkt-Identifikation und ist über die Mobil App ansteuerbar.

Jedes Etikett trägt das Herstellungsdatum der Schlauchleitung und erinnert an deren rechtzeitigen Austausch.

Der einzigartige, unverwechselbare PTS ID Code gewährleistet immer den einfachen und genauen Austausch.



PTS Mobile

Parker® Tracking System

Schnellere Ersatzteilbeschaffung durch PTS Mobile

PTS ist eines der umfassendsten und am weitesten verbreiteten Teileverfolgungs- und Kennzeichnungssysteme und die mobile App ist der ideale Begleiter am Arbeitsplatz. Dank Millionen gekennzeichnete Schlauchleitungen weltweit sind es nur ein paar Klicks zum schnelleren, einfacheren und präziseren Ersatzteil.

Immer und überall dabei

Fehlerhafte Schlauchleitungen erkennen und austauschen kann ziemlich frustrierend sein. Nicht mehr auffindbare oder veraltete Handbücher und komplizierte Verlegung können das Erkennen zu einer schwierigen und zeitraubenden Angelegenheit machen. Oft war bisher die einzige Lösung, das Bauteil auszubauen, um damit bei einem Händler oder ParkerStore Ersatz zu erhalten. Durch PTS wird die Beschaffung von Ersatz-Schlauchleitungen und -Bauteilen schnell, einfach und präzise. Und jetzt können Sie diese praktische und bequeme Möglichkeit mit der PTS Mobile-App überall nutzen.

Auf allen üblichen Plattformen verfügbar

PTS Mobile kann mit Apple- und Android-Geräten heruntergeladen werden. Diese kostenlose Applikation von Parker macht die präzise Bestellung von benötigtem Ersatzschlauch und anderen Bauteilen schneller und einfacher als je zuvor. PTS Mobile kann auch mit unseren OEM- oder Enterprise-Applikationen gepaart werden, und so erhalten Sie eine Komplettlösung für die Teileverwaltung in Ihrem Unternehmen.

Erhältlich bei



Schneller Zugriff

Verwenden Sie die neue Oberfläche für den schnellen Zugriff auf alle wichtigen Funktionen von PTS Mobile.

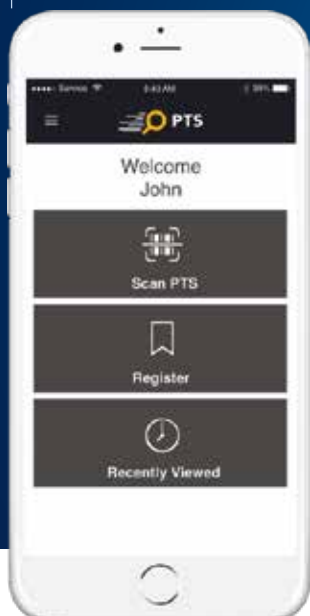

Erfassung

Nutzen Sie PTS Mobile, um die ständig wachsende Anzahl von Parker Produkten zu erfassen.



Produktdetails

PTS Mobile liefert alle Details der registrierten Produkte und hilft Ihnen, Händler zu lokalisieren.



Händlersuche

PTS Mobile bietet über Ihr Smartphone GPS eine Navigationshilfe zum nächstgelegenen Händler.



Parker® Tracking System

Anlagenverwaltung und Instandhaltungsmanagement auf einfachste Art und Weise

Das PTS Pro ist ein leistungsstarkes Anlagen- und Teilverwaltungsmodul innerhalb des Parker Tracking Systems. Es vereint die Nachverfolgungsleistungen des PTS mit dem weltweiten Netzwerk von Parker-Händlern und Servicepartnern und bietet umfassende Lösungen für die Anlagenverwaltung.

Erst bei Ausfall reagieren ist keine Strategie

Die Instandhaltung von Anlagen oder Maschinen zu verwalten kann auch für die fähigsten Unternehmen eine Herausforderung sein.

Bei Hunderten oder Tausenden von einzelnen Teilen oder Komponenten, die gewartet werden müssen, kann das Führen von detaillierten Anlagenaufzeichnungen oder Wartungsprotokollen schon gewaltiges Kopfzerbrechen bereiten. Die meisten Anlagenverwaltungssysteme schlüsseln Anlagen auch nicht nach den Komponenten auf, aus denen sie bestehen. Hier kann das PTS Pro weiterhelfen.

PTS Pro ist ein Anlagenkennzeichnungs- und -verwaltungswerkzeug, das alle Teile berücksichtigt, die verschleiben oder ausfallen können.

Ihr weltweiter Service-Partner

Parker beschäftigt ein weltweites Team von Support-Spezialisten, um die Installation von PTS Pro schnell und einfach zu machen. Mit mehr als 13.000 Service-Partnern und Erstausrüstern kann Parker den Kunden fortschrittlichen Service direkt vor Ort bei Audits und der Wartungsplanung bieten.

Dieser Service umfasst:

- Identifizierung und Kennzeichnung von Anlagen direkt vor Ort
- Inspektion, Wartung und Austausch
- Schulungsprogramme direkt beim Kunden oder computerbasiert



Anlagen-Standort

Ermitteln von detaillierten Standortdaten für den schnellen und einfachen Austausch von Bauteilen.



Anlagen-Inspektion

Einfache Abfrage kundenbezogener Inspektionsdaten.



Vorausschauende Wartung

Einfache Planung und Überwachung künftiger Inspektions- und Austauschtermine.



Anlagen-Historie

Erfassen und Analysieren der Ersatzteil- und Service-Historie zur kontinuierlichen Optimierung.



Übertragung von Datensätzen

Nahtloses Übertragen der Datensätze zwischen mehreren PTS Konten.



Exportieren von Details

Schnelles Exportieren kundenbezogener Inspektionsberichte in Microsoft Excel.



Daten-Handbuch

Erstellen professioneller PDF-Berichte mit Anlagen-details, Serviceverlauf und dazugehöriger Dateien.



E-Mail Benachrichtigungen

Persönliche Wartungs- und Reparaturbenachrichtigungen (MRO) per E-Mail.

Präventives Wartungsprogramm

Agieren ist besser als reagieren!

„Jeder Schlauch fällt irgendwann aus – es ist nur eine Frage der Zeit“ ist eine oft missachtete, aber wesentliche Tatsache, die man beim Umgang mit Hydraulikschlauch nicht vergessen sollte. Außerdem kann, wenn ein Schlauch plötzlich ausfällt, dies unmittelbare Folgen haben, einschließlich erhöhter Arbeits- und Materialkosten, ungeplanter Stillstandszeiten und, was am schwerwiegendsten ist, Personenschäden, ja sogar tödliche Verletzungen des in der Nähe des Schlauches befindlichen Personals. Daher sollte die Vermeidung von Ausfällen die wichtigste Richtlinie für sämtliche Arbeitsprozesse sein, in denen Hydraulikschlauch zum Einsatz kommt.

Präventivwartung ist immer dann erforderlich, wenn Ihre Schlauchleitungen folgende Anzeichen aufweisen:

- Beschädigte, rissige, zerschnittene oder abgeriebene Schlauchaußenschicht
- Freiliegender Druckträger
- Rissige, beschädigte oder korrodierte Armaturen
- Leckagen an der Armatur, Schlauch schwitzt in der Nähe der Armatur
- Geknickter, gequetschter, zusammengedrückter oder verdrehter Schlauch
- Harter, steifer, rissiger oder verschmorter Schlauch
- Blasige, weiche, zersetzte oder lockere Schlauchaußenschicht
- Armatur auf dem Schlauch verrutscht

Trotz alledem wird die Bedeutung einer Schlauchleitung im Allgemeinen bei der Wartung unterbewertet oder sie wird übersehen und das Erfordernis einer präventiven Wartung und des rechtzeitigen Austausches wird ignoriert. Diese simple Tatsache werden wir wohl kaum ändern können. Was wir jedoch tun können, ist Ihnen eine Schlauchleitung am richtigen Ort und zur richtigen Zeit zu liefern, damit sie verfügbar ist, wo und wann immer sie gebraucht wird.

Da es unzählige Faktoren gibt, die die Lebensdauer einer Schlauchleitung beeinflussen, kann und wird es keine genauen Richtlinien geben, anhand derer bestimmt wird, wann genau eine Schlauchleitung auszutauschen ist oder nach denen beurteilt werden kann, wie lange sie funktioniert.

Wir haben ein Werkzeug, mit dem wir die Lebensdauer eines Schlauches beeinflussen und bestimmen können:

**Sichtkontrollen + präventiver Austausch
= proaktives Wartungsprogramm!**

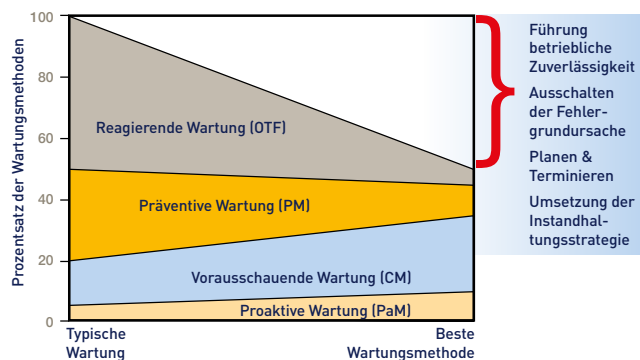

Tipp

Ein guter Vergleich sind Autoreifen. Genau wie Schlauch sind auch Reifen aus Gummi, altern mit der Zeit und sind durch ihre Betriebsbedingungen einer Vielzahl von Belastungen ausgesetzt. Die meisten Autofahrer sind vorsichtig und tauschen ihre Reifen aus, sobald diese Verschleißerscheinungen aufweisen. Sie überlassen es nicht dem Schicksal, wann der Reifen auf der Straße platzt! Und warum machen Sie es beim Hydraulikschlauch nicht genau so?

Sparen Sie kostbare Zeit



**Parker
Tracking
System**

www.Parker.com/PTS

Wir bieten mehr

Parker Rapid Service Unit

Nicht standardisierte und kundenspezifische Schlaucharmaturen

Die Rapid Service Unit (RSU) bietet:

- Sprunggrößen
- Spezifische Anschlußformen
- Extra lange Schenkellängen
- Nippel-/Rohrkombinationen
- Prototypen nach Kundenwunsch
- Jede Losgröße ab einem Stück

in Stahl, Edelstahl, Messing und auf Anfrage auch in anderen Ausführungen.



Kompetenzzentrum für
Schlaucharmaturenkonstruktion

Lötprozesse für variantenreiche
Armaturen und Anforderungen

Unsere Rapid Service Unit ist spezialisiert auf die Herstellung kundenspezifischer Schlaucharmaturen und Prototypen. Dieser Bereich ist zuständig für das Prüfen der Kundenanfrage aus der Sicht der Technik wie auch für die Erstellung eines wirtschaftlichen Produktionsprozesses.

Die Rapid Service Unit ist aufgrund der engen Zusammenarbeit zwischen den Parker Fertigungseinheiten und den Parker Sales Companies (PSC) jederzeit in der Lage, schnell Angebote zu erstellen und umgehend zu liefern. Die Bestellungen werden vom Auftragseingang bis hin zum Versand der Armaturen von einer Abteilung koordiniert.

Für die Produktion der Spezial-Schlaucharmaturen stehen in einer separaten Fertigungszelle, die mit modernen CNC-Maschinen und Werkzeugen ausgestattet ist, fest zugeordnete Betriebsmittel bereit.



19 moderne CNC-Maschinen stehen
für einen 24 Stunden-Service bereit

Wir bieten mehr

Wo Korrosionsbeständigkeit entscheidend ist,

ist Edelstahl die beste Lösung



Weiter Informationen über Parker Edelstahl-Produkte finden Sie in unserem Katalog 4400.1 „Hydraulik-Armaturen in Edelstahl“



Bergbau-Schlauch, Armaturen und Zubehör



Die Bergbau-Schläuche, Armaturen und Adapter von Parker bieten Ihnen ein komplettes und zuverlässiges Hydraulikpaket zum Anschluss und zur Unterstützung Ihrer Bergbaugeräte. Sämtliche Bergbau-Schlauchprodukte von Parker verbinden internationale Zulassungen mit einem einheitlichen System und einer langen Lebensdauer unter aggressiven Bedingungen.

Spezialbeschichtungen und sorgfältig ausgewählte Werkstoffe garantieren Zuverlässigkeit in korrosiver Umgebung.

Weitere Informationen über die Bergbauprodukte von Parker finden Sie in Katalog 4410/UK.



Wir bieten mehr als innovative Produkte und Lösungen

Wir sind fokussiert auf erstklassigen Kundenservice, damit Sie effizienter, schneller und besser arbeiten können.



Parker bietet konkretes Fachwissen zu den Produkten, bei denen die Auswahlkriterien, der Einsatzbereich und die Bandbreite der Anwendungen entscheidende Faktoren sind. Es ist unser Ziel, unseren Kunden die Möglichkeit zu geben, dieses Fachwissen für die tägliche Umsetzung zu erwerben und regelmäßig aufzufrischen. In dieser Hinsicht bietet das umfassende Schulungsprogramm der Parker Hose Products Division Europe wertvolle Unterstützung. Das Programm umfasst Produkt- und Zielgruppenschulungen, in denen nicht nur Grundwissen erworben wird, sondern bei denen die Teilnehmer sich durch praktische Übungen intensiv mit dem Produkt vertraut machen können. Dazu gehören auch die Erkennung und die Demonstration von anwendungsspezifischen Produktvorteilen. Um sicherzustellen, dass alle Teilnehmer den Schulungsraum mit grundlegenden Produktkenntnissen verlassen, hat die Hose Products Division Europe ein komplettes Schulungskonzept einschließlich eines Schulungs-Produktmusterkoffers entwickelt.

Neuheiten und Verkaufsstrategien

Diese Schulung ist ideal für einen Teilnehmerkreis, der sich für alle Arten von Schlauchprodukten, geschäftlichen Neuheiten und deren Nutzen für den Kunden interessiert.

- Neben den regulären Schulungen bietet die Parker Hose Products Division auch individuelle Schulungen im Haus des Kunden.
- Zur Unterstützung sämtlicher Schulungen wurde ein Produktmusterkoffer mit der Bestellnummer

HPDE-SAMPLE-CASE

entwickelt. Der Musterkoffer enthält eine umfassende Produktauswahl

- mit der Sie Schulungen veranstalten und leiten können
- um Ihr Wissen über die Hose Products Division und die Schlauchprodukte erweitert zu können
- zur Vertiefung Ihrer Kenntnisse über den Schlauchmarkt

Schlauchleitungs- montage- Schulung

Bei dieser Schulung werden die Teilnehmer mit sämtlichen wichtigen Aspekten vertraut gemacht (Werkstatteinrichtung, Arbeitsschritte, Sicherheitsanforderungen), die zur Herstellung einer ordnungsgemäßen Schlauchleitung erforderlich sind. Diese Schulung unterstützt sämtliche Tätigkeiten rund um eine zertifizierte Schlauchwerkstatt.

Befähigte Person – Schlauch- leitungstechnik

Die Teilnehmer lernen internationale Sicherheitsstandards und die Anforderungen an Hydraulikschlauchprodukte kennen. Die Schulung umfasst Anleitungen zur Auswahl des richtigen Produkts je nach Anwendungsbedingungen sowie Parker Anweisungen zur Herstellung einer ordnungsgemäßen Schlauchleitung. Die Schulung vermittelt auch Kenntnisse über potentielle Ausfall- und Alterungseffekte und wie man diesen vorbeugen kann.



Bestell-Nr. HPDE-SAMPLE-CASE

Produkt-Basis- Schulung

Diese Schulung ist für Anfänger im Hydraulikschlauchbereich gedacht und vermittelt Grundwissen über Schlauchprodukte so wie Werkstatteinrichtungen. Die Teilnehmer können danach sämtliche Hydraulikschlauchprodukte erkennen und anwendungsbezogene Fragen beantworten, die auf Kataloginformationen, Produktwissen und den Produktauswahlkriterien basieren.



Value Added Services

ParkerStore™

Wir bei Parker arbeiten unaufhörlich daran, immer mehr Produkte noch effizienter zu liefern.

Über das globale ParkerStore Netzwerk erhalten Sie ein umfassendes Leistungsspektrum

- Einen schnellen, effizienten und professionellen Sofort-Service in jedem Store
- Eine sichere, freundliche und kundennahe Einkaufsquelle
- Ein breitgefächertes Sortiment, damit Sie genau das bekommen, was Sie brauchen

Als OEM- oder MRO-Kunde können Sie darauf vertrauen, dass Sie in jedem ParkerStore direkt

- Ihre spezifische Hydraulikschlauchleitung und Ergänzungsprodukte für Ihre Anwendung erhalten und dadurch Stillstandszeiten reduzieren
- Technisch kompetent beraten werden
- Professionellen und auf Ihre Bedürfnisse individuell zugeschnittenen Rund-um-die-Uhr-Service bekommen
- Den Komfort, die Annehmlichkeiten und die Vorzüge eines Dienstleisters vor Ort erhalten



ParkerStore™ Container Service



Der Parker Store Container ist eine transportable Werkstatt. Bei Großprojekten im Straßen-, Schienen-, Untertage- oder Tunnelbau wird dem Anwender ein solcher Container mit einer Werkstatteinrichtung und einem Vorrat ausgesuchter Fluidtechnik-Komponenten zur Verfügung gestellt. Wenn beispielsweise eine Schlauchleitung eines Baggers ausfällt, kann ein Mitarbeiter in der transportablen Werkstatt eine neue fertigen. Mit dem Parker Store Container Service werden Maschinenstillstandszeiten reduziert und größere Verzögerungen im Projektablauf vermieden.



Weit öffnende Türen



Lagerregale und Schränke



Komplette Elektroausstattung



Sicherheitstüren



Heizung und Kühlung



Beleuchtung

HOSE DOCTOR®

Der HOSE DOCTOR® ist ein mobiles Reparatur- und Service-Netzwerk, das innerhalb kürzester Zeit an jedem Ort zur Verfügung steht, um Schlauchleitungen zu überprüfen und auszutauschen.

Als Teil des weltweiten Parker Vertriebsnetzes verbindet der HOSE DOCTOR® erstklassigen Service mit der bewährten Qualität der Parker Produkte. Nirgendwo am Markt erhalten Sie heute eine bessere Qualität von Schläuchen und Armaturen.



Value Added Services

Kitting

Verschiedene Komponenten unter einer Artikelnummer als Kit bereitstellen

- Reduzierung der Lieferantenzahl
- Reduzierte Bestände und Vermeidung veralteter Artikel
- Optimiertes Logistikmanagement (Lager und Lieferungen)
- Vereinfachte und optimierte Auftragsabwicklung
- Gesenkte Montagekosten
- Erhöhte Produktivität



Tech Services

Optimiert die Leistung in Hydraulik- und Pneumatik-Kreisläufen

- Wir unterstützen Sie in der Produktauswahl und -anwendung und in Prototypenaufbau Ihres Fluid-Verbindungssystems. Sie sparen Entwicklungskosten
- Durch Genuine Parker Parts (GPP) Projekte wird Ihr Fluid-Verbindungssystem optimiert und durch weichdichtende Technologien leckagefrei
- Optimierte Fluid-Verbindungssysteme senken die Betriebskosten der Anlagen und erhöhen ihre Umweltverträglichkeit
- Parker Tech Services können Sie weltweit nutzen, um Kosten zu reduzieren

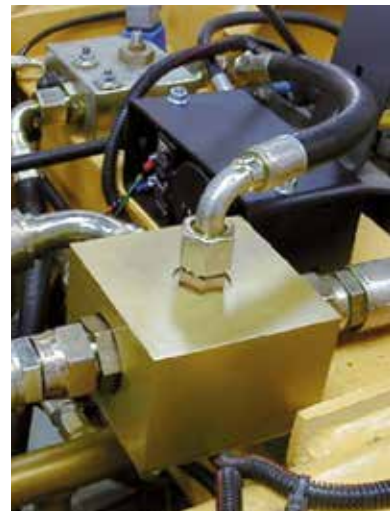

Breadman – Lieferantengesteuertes Bestandsmanagement

Lean Logistik und Anlieferung der Parker Produkte und Kits direkt an die Fertigungslinie, die Arbeitsplätze oder das Lager

- 100 %ige Teileverfügbarkeit minimiert Stillstandszeiten, erhöht Produktivität und senkt Kosten
- Wegfall der Bestandskontrolle reduziert Lohnkosten und hält Produktionsstand aufrecht
- Tägliche Lieferungen senken Lagerhaltungs- und laufende Kosten
- Elektronische Bestellabwicklung reduziert Verwaltungsaufwand und senkt Verwaltungskosten
- Nutzen Sie die Vorteile eines individuellen Programms, bei dem Parker Ihren Lagerbestand persönlich oder per Fernzugriff auf Ihre Lagerdaten verwaltet
- Reduzieren Sie Ihren Gesamtbestand, erhöhen Sie den Durchsatz und steigern Sie Ihre Leistungsfähigkeit



Welche Anwendung Sie auch haben, wir haben die richtige Lösung

Die Parker Hose Products Division bietet erstklassigen Kundenservice. Denn wir konzentrieren uns auf die Bedürfnisse unserer Kunden und analysieren das gesamte Geschäftsfeld, in dem unsere Kunden tätig sind.

Die Technologie in unseren Produkten ist nicht sichtbar, aber jeden Tag spüren Sie die Ergebnisse unserer Arbeit bei nahezu allem, was sich bewegt.

Als Anbieter von Lösungen helfen wir unseren Kunden, höhere Produktivität zu erzielen, indem wir die besten Systeme für ihre Anforderungen entwickeln. Dies bedeutet, dass wir die Kundenanwendungen von verschiedenen Seiten betrachten und neue Wege der Wertschöpfung ausfindig machen.

Mit uns als Partner haben Sie Zugriff auf ein integriertes Netzwerk weltweiter Fertigungsbetriebe sowie Verkaufs- und Servicestellen in 50 Ländern.



Transportwesen



Wehrtechnik



Agrarwirtschaft



Forstwirtschaft



Energieversorger



Werkzeugmaschinen



Abfall- & Entsorgungswirtschaft



Marine



Luftfahrt
Bodengeräte



Bergbau



Reise- &
Campingbus



Hoch-, Tief- und
Straßenbau



Gebäude-
unterhaltung



Schienenfahrzeuge

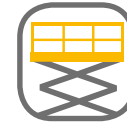

Aufzüge und
Hebeeinrichtungen



Öl- und
Gasindustrie



Fördertechnik



Straßen-
instandhaltung



Industrielle
Anwendungen



Automobil-
industrie



Hydraulik-Schläuche, Armaturen und Zubehör

Technisches Handbuch



ENGINEERING YOUR SUCCESS.

Schlaucheinbindungen mit System

In Verbindung mit der stetig zunehmenden Leistung und Effizienz, den steigenden Betriebsdrücken und Durchflussmengen in Hydrauliksystemen gewinnt der Multispiralschlauch in der Maschinenkonstruktion zunehmend an Bedeutung. Auf diese anspruchsvollen Anforderungen antwortet Parker Hannifin als Weltmarktführer im Hydraulikschlauchbereich mit drei kompletten Systemen – Parkrimp No-Skive, Interlock No-Skive und ParLock.

Das Parkrimp *No-Skive* System

basiert auf einer Technologie, die kein Abschälen der Schlauch-Außenschicht vor der Montage erfordert

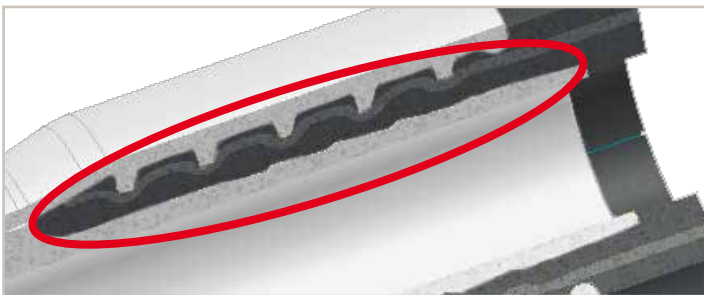

Jedes der drei Systeme besteht aus einem bewährten Programm von Schläuchen, Armaturen, Montagegeräten und Know-How.

Und das alles wird gemeinsam

- entwickelt und konstruiert
- getestet und geprüft
- hergestellt und geliefert

Interlock *No-Skive*™ System

für Compact Spiral™ Schlauch



Daher garantiert Parker Hannifin:

- für den Anwender die höchste Qualität und Sicherheit und eine sehr lange Lebensdauer seines Produktes *und gleichzeitig*
- für den Schlauchleitungshersteller den einfachsten, effizientesten und sichersten Fertigungsprozess

Parker Hannifin erfüllt damit gleichzeitig die Anforderungen der SAE J1273 und der ISO17165-2, die ein besonderes Augenmerk auf das abgestimmte System von Schlauch und Armaturen legen und die vom Hersteller geprüfte Kompatibilität.

Das ParLock System

verwendet die Technik des Innen- und Außenschälens (Interlock-Technologie)

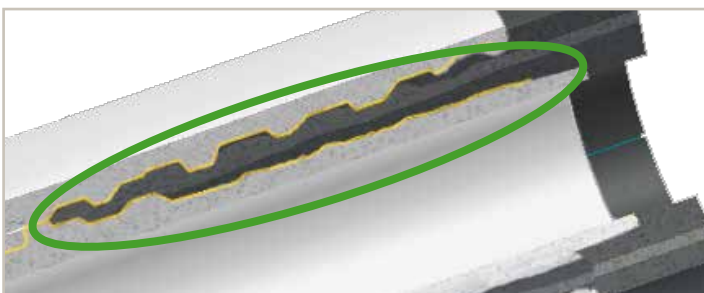

Parkrimp *No-Skive*

Schlauchleitungen einfach und sicher herstellen

– vom Textilschlauch bis zum 6-Lagen Spiraldrahtschlauch

Das Parkrimp No-Skive-System ist aus anwendungs- und produktionstechnischer Sicht die beste Lösung für die Montage hydraulischer und artverwandter Schlauchleitungen. Durch die formschlüssige Verbindung von Schlauch und Armatur (Gummi mit Metall) bleibt der Druckträger unversehrt. Der äußerst genaue Konstruktions-, Test- und Fertigungsprozess der Parkrimp No-Skive Schläuche und Armaturen kombiniert

mit den streng kontrollierten Toleranzen von Armatur und Schlauch und den geprüften Pressmaßen sorgt für eine ausgezeichnete mechanische Verbindung von Schlauch und Armatur. Diese absolut leakagefreien Verbindungen garantieren eine lange Lebensdauer der Schlauchleitung – selbst bei Hochdruckschlauchleitungen mit 4 oder 6 Spirallagen. Die bewährten und technisch durchdachten Parkrimp No-Skive Montagemaschi-

nen ermöglichen in Verbindung mit dem Parker Montage-Know-How die einfache, fehlerfreie, effiziente und sichere Montage. Das Parkrimp Montage-Equipment spart dem Hersteller von Schlauchleitungen dabei auch noch erhebliche Zeit und Kosten und garantiert für den Endanwender ein fehlerfreies, zuverlässiges und haltbares Endprodukt.

Parkrimp *No-Skive*

Schlauch und Armaturen

Das System für schnelle und leakagefreie Schlauchleitungen

- Nur zum Verpressen von Parkrimp No-Skive-Armaturen
- Kein Abschälen der Außenschicht erforderlich
- Schnell und einfach: keine Einstellungen an der Maschine erforderlich
- Tragbare Maschinen für Reparaturen vor Ort
- Erfüllt die Sicherheitsvorschriften der EN

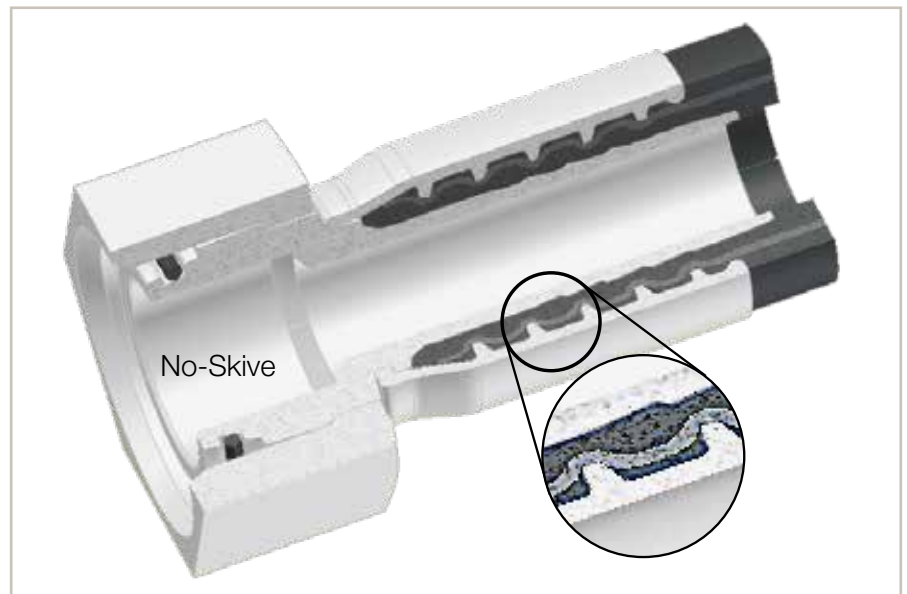

Parkrimp *No-Skive* Schlauch und Armaturen



Alles perfekt aufeinander abgestimmt – Das komplette System aus einer Hand – No-Skive Schlauch, No-Skive Armaturen und Presswerkzeuge mit weltweiter Garantie und Verfügbarkeit.



Die farbcodierten Pressbackensätze von Parker

Direkte Zuordnung nach Pressmaß-tabelle mit garantierter 360° Rundumverpressung, ohne Einstellung der Pressmaße.



Parkalign®

Backensegmente mit Anschlag für die immer optimale Positionierung und gerade Ausrichtung der Armatur.

Das System für Compact SpiralTM Schlauch

Bei Anwendungen mit extrem dynamischem Druckverlauf, Druckstößen und -spitzen sowie Anwendungen mit intensiven Vibrationen und starken Biegungen des Schlauchs, besonders in der Nähe der Armatur, ist ein fester mechanischer Halt zwischen Armatur und Schlauch oberstes Gebot.

Eine weithin verbreitete und vom Markt anerkannte Methode, diesen mechanischen Halt bei derartigen Anwendungen zu erreichen, ist der Einsatz von Schlaucharmaturen, die den metallischen Druckträger des Schlauchs direkt zwischen Metallhülse und -nippel „verriegeln“ (ein Konzept, das allgemein „Interlock“ genannt wird.) Als Antwort auf die Forderung des Marktes nach einem „Interlock“-Schlaucharmaturensystem hat Parker das ParLock- und Interlock-No-Skive-Programm entwickelt. Diese Palette umfasst eine spezifische Reihe von Schlauch, Armaturen und Montagegeräten in Verbindung mit dem Know-How von Parker in punkto Verpressen.



Einteilige Armaturenserie 77 für alle Größen des Compact Spiral Schlauches 787TC und 797TC – konstruiert mit einer Sicherheitsgreifzone (Ausreiß-Sicherung).

Die einzigartige Interlock-No-Skive-Konstruktion von Parker mit innerer und äußerer „Bite the Wire“-Technologie (Sicherheitsgreifzone) für eine garantiert sichere, haltbare und bessere Verbindung von Schlauch und Armatur verringert Leckagen und verstärkt die Haltekraft.

- Verbesserte Haltekraft
- Reduzierte Einschubkräfte beim Konfektionieren der Schlauchleitungen
- Innovative Nippel- und Hülse-Geometrie für verbesserte Dichtigkeit bei Temperaturschwankungen (Cool Down Effekt)
- Zugelassen von der DGUV (Deutsche Gesetzliche Unfallversicherung) für Anwendungen, die eine Interlock-Verbindung erfordern, wie z.B. Spritzgießmaschinen (Konstruktionsnormen EN 201).

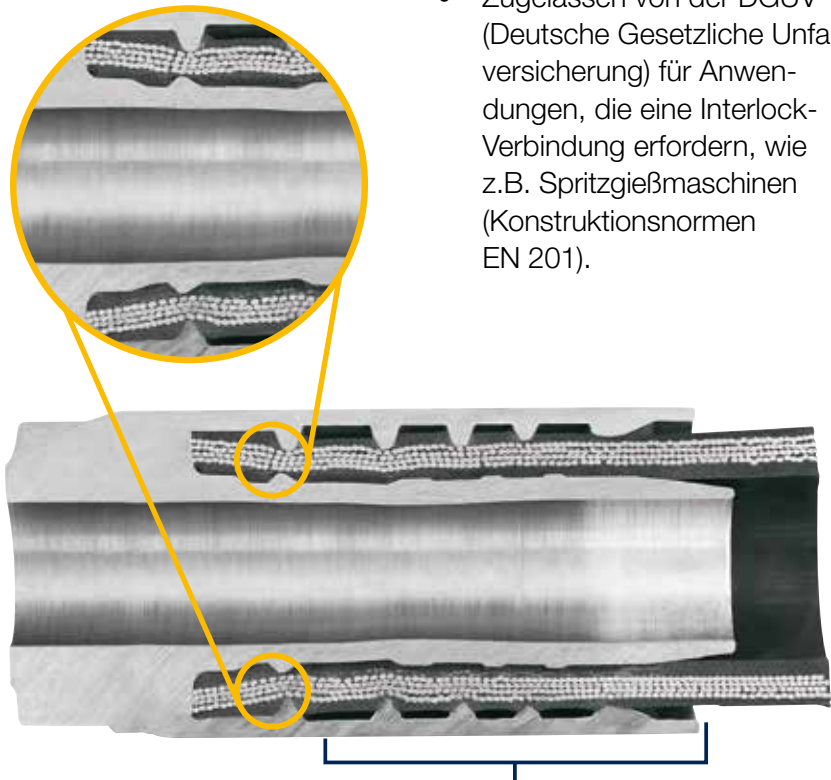

Kombinierte Interlock Verbindung mit zusätzlicher Haltekraft

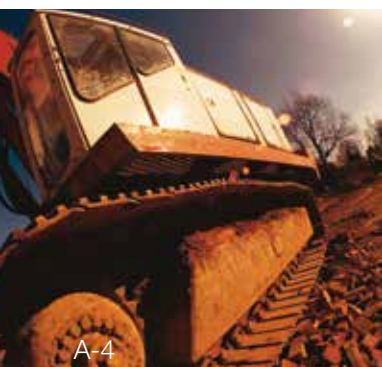

ParLock

Das System für Anwendungen mit extrem dynamischem Druck

Anwendungen, die das ParLock-System erfordern

- Hydrostatische Getriebe in Mähdreschern, Großtraktoren, Baggern usw.
- Vibrationshämmer
- Große Spritzgussmaschinen
- Tunnelbohrmaschinen
- Forstmaschinen
- Container-Förderzeuge
- Schaufelradbagger-Ausleger
- Bohrlochsicherungen bei der Öl- und Gasförderung

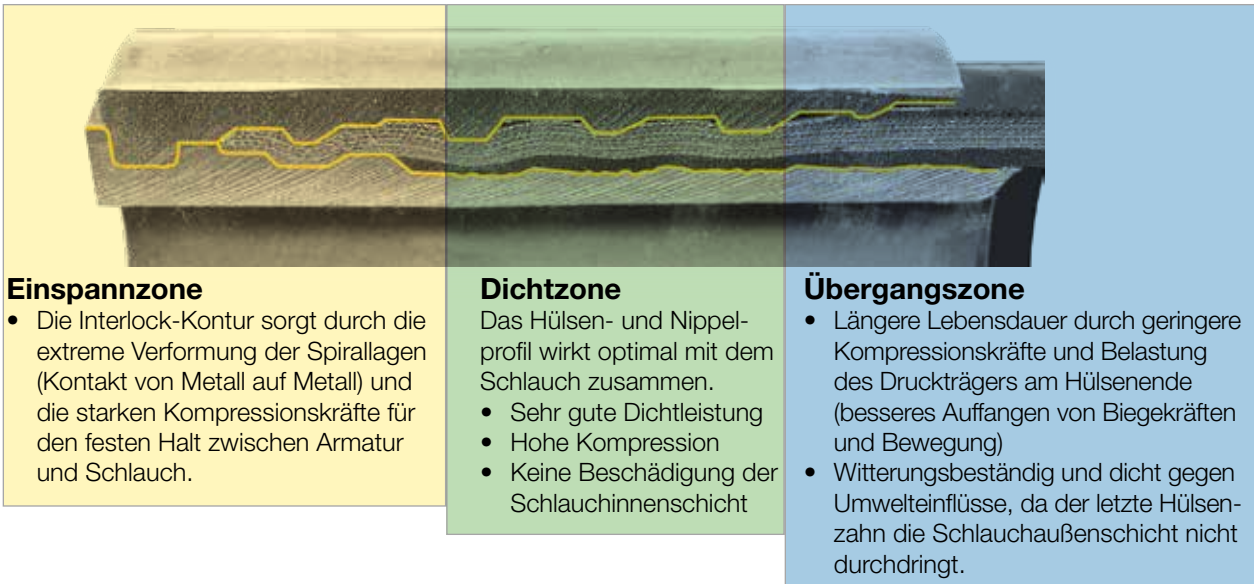

Einspannzone

- Die Interlock-Kontur sorgt durch die extreme Verformung der Spirallagen (Kontakt von Metall auf Metall) und die starken Kompressionskräfte für den festen Halt zwischen Armatur und Schlauch.

Dichtzone

- Das Hülsen- und Nippelprofil wirkt optimal mit dem Schlauch zusammen.
- Sehr gute Dichtleistung
 - Hohe Kompression
 - Keine Beschädigung der Schlauchinnenschicht

Übergangszone

- Längere Lebensdauer durch geringere Kompressionskräfte und Belastung des Druckträgers am Hülsenende (besseres Auffangen von Biegekräften und Bewegung)
- Witterungsbeständig und dicht gegen Umwelteinflüsse, da der letzte Hülsenzahn die Schlauchaußenschicht nicht durchdringt.

Für die Herstellung von ParLock-Schlauchleitungen bietet Parker Hannifin

- Schlauch-Schälmaschinen für Innen- und Außenschälung
- Frei einstellbare Universal-Schlauchpressen
- Detaillierte Montageanweisungen (siehe entsprechende Seiten in diesem Katalog)



Hydraulik-Schlauch und Armaturen

Schlauch und Armaturen – Technische Grundlagen	Aa-2 – Aa-8
Sichere Schlauchleitungen – Arbeitsschritte	
1 STAMP	Aa-9 – Aa-11
2 MONTAGE – einteilige Parkrimp No-Skive Armaturen	Aa-12 – Aa-14
– zweiteilige ParLock Armaturen	Aa-15 – Aa-16
3 INSTALLATION	Aa-17 – Aa-19
Bestellinformationen (Beschreibung der Bestellnummern)	Aa-20 – Aa-21
Wie erkennt man Anschlussformen?	Aa-22 – Aa-29
Lagerung	Aa-30 – Aa-31
Sicherheit steht an erster Stelle!	Aa-32 – Aa-33
Parker Sicherheitsrichtlinien	Aa-34 – Aa-38
Technische Daten	
Schlauch Übersicht	Ab-2 – Ab-4
Schlaucharmaturen Übersicht	Ab-5 – Ab-8
Betriebsdrücke für Schlaucharmaturen	Ab-9 – Ab-11
Nomenklatur Anschlussformen	Ab-12 – Ab-15
Klassifizierungsgesellschaften	Ab-16
Zulassungen für Parker Hydraulikschläuche	Ab-17 – Ab-19
Umrechnungstabelle	Ab-20
Temperatur- / Druck-Diagramm	Ab-21
Durchflussmengen-Nomogramm	Ab-22
Montage von Armaturen mit Überwurfmutter	Ab-23
Montage von ISO 6162-1 und ISO 6162-2 Flanschen	Ab-24 – Ab-25
Chemische Beständigkeit	Ab-26 – Ab-34

Schlauch und Armaturen

Technische Grundlagen



Hydraulikschlauch ist ein wichtiger Bestandteil des Hydrauliksystems. Er transportiert nicht nur ein Medium, sondern überträgt die hydraulische Kraft. Daher verdient er eine angemessene Aufmerksamkeit, wie die anderen hydraulischen Komponenten, die diese Kraft erzeugen, verbrauchen oder steuern. Außerdem sind es gerade die hydraulischen Schlauchleitungen, die gewöhnlich den verschiedenen extremen Bedingungen am stärksten ausgesetzt sind. Dabei müssen sie trotzdem ihre volle Funktionalität behalten und die Funktionsfähigkeit des Hydrauliksystems sowie die Sicherheit des Bedienpersonals gewährleisten. Dennoch wird die Bedeutung des Hydraulikschlauches oft übersehen und unterschätzt.

Dieser Katalog gibt Ihnen Richtlinien zur richtigen Auswahl von Schlauch und Armaturen sowie für die Herstellung von Schlauchleitungen an die Hand und eine kurze Übersicht über die wichtigsten Sicherheitsaspekte für seinen Einsatz vor Ort.

Gummi-Hydraulikschlauch

Innenschicht – (Schlauchseele) aus Gummiverbundstoff, dessen chemische und physikalische Eigenschaften ihn für lange Zeit beständig gegen das Medium und die Betriebsbedingungen machen.

Druckträger – (Einlagen) 1 oder 2 (in Ausnahmefällen auch 3) Lagen aus Textil- oder hochzugfestem Stahldrahtgeflecht oder 4 bis 6 Spirallagen aus extrem zugfestem Stahldraht. Der Druckträger sorgt für die Beständigkeit des Schlauches gegen hohen Druck und für die nötige Flexibilität.

Außenschicht – (Schlauchdecke) aus Gummiverbundstoff, dessen chemische und physikalische Eigenschaften den Druckträger vor den Umgebungsbedingungen und mechanischer Beschädigung schützen.

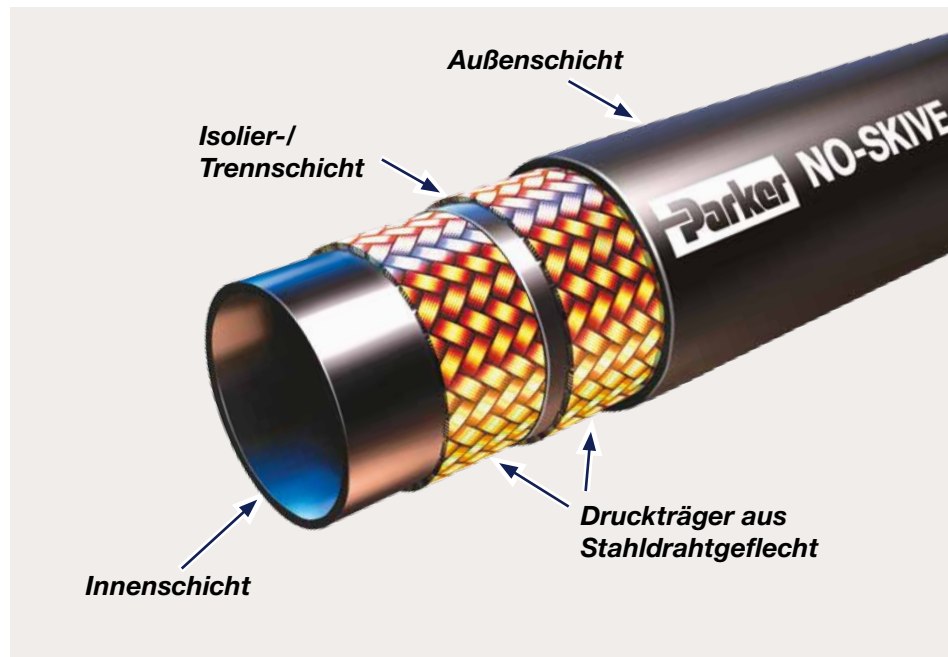

In Abhängigkeit von der Druckstufe werden die Hydraulikschläuche in diesem Katalog in 4 Gruppen unterteilt:

- **Push-Lok**
 - Steckschlauch-System für Niederdruckerwendungen
- **Niederdruck**
 - Schlauch mit 1 oder 2 Lagen Textilgeflecht oder 1 Lage Stahldrahtgeflecht
- **Mitteldruck**
 - Schlauch mit 1 oder 2 Lagen Stahldrahtgeflecht und Saugschlauch
- **Hochdruck**
 - Schlauch mit 3 Lagen Stahldrahtgeflecht oder 4 bzw. 6 Spirallagen aus Stahldraht

In Abhängigkeit von der Montageart von Schlauch und Armaturen bieten wir 2 Grundkonzepte an (einheitliche Produktlinien bestehend aus Schlauch, Armaturen, Montagewerkzeug und Know-How:

- **Parkrimp**
 - Komplettes Programm an Geflechts- und Spiralschlauch, bei dem die Schlauchaußenschicht vor der Montage nicht entfernt (abgeschält) werden muss.
 - Compact Spiral Schlauch mit patentierter "Bite the Wire" Technologie.
- **ParLock**
 - Spezielle Produktlinie an Schläuchen mit 4 oder 6 Spirallagen für extreme Anwendungen. Hier muss die Schlauchaußenschicht und bei größeren Nennweiten auch die Innenschicht abgeschält werden.

Schlaucharmaturen

Nippel (Schlauchstutzen usw.) – Innenteil der Armatur, dessen Anschlussstück an das Gegenstück einer Hydraulikkomponente angeschlossen wird, während das andere Ende in den Schlauch geschoben wird. Um den einwandfreien Anschluss und die leckagefreie Abdichtung der Schlaucharmatur mit den anderen Verbindungsstücken zu gewährleisten, sind die Anschlussstücke nach zahlreichen nationalen und internationalen Normen standardisiert.

Die Hauptaufgabe des Endstücks ist die dauerhafte Abdichtung zwischen Armatur und Schlauch.

Hülse (Fassung usw.) – Außenteil der Armatur für die mechanische Verbindung zwischen Schlauch und Armatur. Um eine feste Verbindung mit dem Druckträger zu gewährleisten, werden die Hülsen bei der Montage meist verpresst. Mit der Konstruktion des Endstücks und der Hülse, die in der alleinigen Verantwortung des Herstellers liegt, unterscheidet er sich von seinen Mitbewerbern. Nur die Konstruktion der Schlauchanschlussform ist spezifiziert nach internationalen Normen.

In diesem Katalog werden 3 Arten von Armaturen angeboten:

- **Push-Lok Steckarmaturen**
 - Spezielle Nippel ohne Hülsen abgestimmt auf das Push-Lok-Schlauch-Programm
- **Einteilige Parkrimp Pressarmaturen**
 - Die auf Nippeln vorgekrimpten Hülsen machen die Montage von Schlauch und Armatur einfacher, effektiver und zuverlässiger.
- **Zweiteilige Pressarmaturen für ParLock-Schlauch (in allen Größen)**
 - Für extreme Anwendungen, bei denen eine vollständig metallische Verbindung des Druckträgers mit der Hülse oder sogar mit dem Nippel erforderlich ist (äußeres oder äußeres und inneres Abschälen des Schlauches).
- **Zweiteilige Pressarmaturen für Parkrimp Schlauch (in size -40 und -48)**
 - für Big Bore Anwendungen
Bitte verwenden Sie ausschließlich frei einstellbare Pressen
(Nippel der Serie 47 und Hülse 10048)



Hinweis

Parker Hannifin bietet auch eine begrenzte Reihe von zweiteiligen Parkrimp-No-Skive-Armaturen an. Da es sich hierbei jedoch um Sonderprodukte handelt, sind sie in diesem Katalog nicht aufgeführt. Für weitere Informationen zu zweiteiligen Armaturen wenden Sie sich bitte an das Division Helpdesk (HPDE_Helpdesk@parker.com).

Hinweis

Parker Schläuche dürfen nur mit Parker-Armaturen verarbeitet werden. Das Verpressen von Parker-Schlauch mit Armaturen anderer Hersteller kann zu ernsthaften Auswirkungen hinsichtlich Funktionalität und Sicherheit führen!

Ausgenommen von Push-Lok, werden alle Armaturen in diesem Katalog verpresst und verarbeitet wie folgt:

- Einteilige Parker-Armaturen für die Produktlinien
 - **Parkrimp**
 - **Interlock**
- Zweiteilige Armaturen für die Produktlinien
 - **ParLock**
 - **Parkrimp** (size -40 und -48)



Schlauchleitungen

Es ist das Zusammenspiel zwischen der Konstruktion des Endstücks und der Hülse der Armatur sowie des Schlauchs mit seinen Materialeigenschaften, das die Leistung, den Betrieb, die Haltbarkeit und Sicherheit der fertigen Schlauchleitung bestimmt. Doch die Kompatibilität von Schlauch und Armatur lässt sich nicht einfach nur theoretisch sichern. Sie erfordert vielmehr umfassende und wiederholte Labor- und Vor-Ort-Tests und weitere Feinabstimmung der Konstruktion. Wenn die Verbindungsfähigkeit von Schlauch und Armatur oder die Kombination von Schlauch und Armatur verschiedener Hersteller nicht genauestens geprüft wird, so kann das nicht nur die Leistung der Schlauchleitung beeinträchtigen, sondern sogar zu ernsthaften, ja lebensgefährlichen Verletzungen führen! Aus diesem Grund warnen auch die wichtigsten internationalen Normen ISO 17165-2 und SAE J1273 eindringlich davor, Schlauch und Armaturen verschiedener Hersteller ohne deren Freigabe zu kombinieren.

Parker Hannifin hat keine Produkte anderer Hersteller zur Kombination mit Parker-Schlauch bzw. Parker-Armaturen zugelassen und garantiert volle Kompatibilität, Zuverlässigkeit und Sicherheit nur für Kombinationen aus Originalteilen von Parker, die gemäß den Richtlinien in diesem Katalog ausgewählt und montiert werden.

Schlauch-Tipp

Armaturen eines Herstellers bitte **niemals** mit Schlauch eines anderen Herstellers verarbeiten! Schlauch, Armaturen, Montagegeräte und Know-How von Parker sind als integriertes System ausgelegt. Nur dadurch sind optimale Produktleistung, Zuverlässigkeit und Sicherheit gewährleistet!



Druckstufen

Hydraulikschlauch ist eine Komponente zur Übertragung hydraulischer Kräfte und der Druck ist daher die physikalische Hauptgröße, die die hydraulische Kraft bestimmt. Für Hydraulikschlauch verwendet man die folgenden Druckstufen:

Betriebsdruck – Druck, für den die Schlauchleitung ausgelegt ist und über ihre gesamte Lebensdauer betrieben werden kann – unter der Voraussetzung, dass die anderen Parameter (insbesondere die Temperatur) dabei innerhalb der zulässigen Grenzen bleiben.



Für statische Anwendungen (z. B. Handpumpen oder Wasserstrahltechnik), informieren Sie sich über den Betriebsdruck bei Ihrem Parker-Außendienstmitarbeiter oder beim Division Helpdesk (HPDE_Helpdesk@parker.com).

Berstdruck – der Druck, der bei statischer Beaufschlagung zur Zerstörung des Schlauchs führt. Die technischen Standards für Hydraulikschlauch definieren den Berstdruck als gleich oder größer dem vierfachen Betriebsdruck (Design-Faktor 4). Diese Regel und der Berstdruck im Allgemeinen dienen Schlauchleitungsherstellern nur zum Zwecke der Konstruktion und des Prüfens der Schlauchleitung. Wenn Ihnen also der Berstdruck eines bestimmten Schlauchs bekannt ist, wenden Sie diese Regel niemals im Umkehrschluss an, um daraus den Betriebsdruck abzuleiten!



Druckstufen

Denken Sie an den Betriebsdruck

1. **Der Betriebsdruck einer Schlauchleitung** wird vom schwächsten Glied in der Kette bestimmt, d.h. von der Komponente (Schlauch oder Armatur), die den jeweils niedrigsten Betriebsdruck hat. Denken Sie immer daran, den Betriebsdruck der Armaturen zu prüfen, wenn Sie die Komponenten für eine Schlauchleitung auswählen (siehe Seiten **Ab-9** bis **Ab-11** in diesem Katalog)!
2. **Der tatsächliche Betriebsdruck im Hydrauliksystem** wird nicht durch die Anordnung der Systemkomponenten, sondern durch die Anwendung bestimmt, durch die es zu Druckspitzen und -stößen kommt oder durch den Betrieb des Systems an sich (schnelles Öffnen oder Schließen), wodurch Spitzen oder Impulse verursacht werden. Solche Vorgänge können nur durch empfindliche elektronische Manometer festgestellt werden. Sie werden in der Regel auch nicht vollständig oder überhaupt nicht durch Sicherheits- oder Überdruckventile abgefangen und üben eine übermäßige Belastung auf das Hydrauliksystem aus – zu allererst auf Schläuche und Rohre.
3. **Der Betriebsdruck einer Schlauchleitung** muss immer **gleich dem oder höher als der tatsächliche Betriebsdruck im Hydrauliksystem** sein, einschließlich sämtlicher Druckspitzen, Druckstöße und Druckimpulse!



Maßeinheit

Die gebräuchlichste Maßeinheit für Hydraulikdruck ist weltweit **MPa** (Megapascal) und wird auch in diesem Katalog verwendet. In amerikanischen und angelsächsischen Ländern wird offiziell auch **psi** (pounds per square inch) verwendet und viele europäische Hersteller, Anwender und selbst technische Normen verwenden immer noch **bar**.

Die Umrechnungstabelle der verschiedenen Maßeinheiten finden Sie auf Seite **Ab-18**.

Um gegenseitige Kompatibilität zu gewährleisten, stützen sich die Hersteller von Hydraulikanlagen und Maschinen und auch internationale technische Normen auf bestimmte bevorzugte Druckstufen:

MPa	21	28	35	42
bar	210	280	350	420
psi	3000	4000	5000	6000

Schlauch-Tipp

Der Betriebsdruck ist ein dynamischer Parameter; der Berstdruck ist ein statischer Parameter. Ein hoher Berstdruck ist nicht gleichbedeutend mit einem hohen Betriebsdruck!



Schlauch-Tipp

Für sehr anspruchsvolle Anwendungen (dynamischer Druck, viele Druckwechsel, hohe Temperaturen, etc.):

- Wählen Sie einen Schlauch mit wesentlich höherem Betriebsdruck als offiziell spezifiziert!
- Wählen Sie Multispiralschlauch anstelle von Geflechtsschlauch und ParLock anstelle von Parkrimp No-Skive!
- Wählen Sie das richtige Produkt für die richtige Anwendung, um die Lebensdauer und Sicherheit zu erhöhen!

Schlauchgröße

Ein weiterer Parameter, der die hydraulische Kraft direkt proportional bestimmt, ist die Fließgeschwindigkeit. Eine zu hohe Fließgeschwindigkeit verursacht jedoch Turbulenzen, Druckabfall und das Aufheizen des Mediums, wodurch der Schlauch und andere Komponenten übermäßig schnell altern und sogar beschädigt werden können. Um die Fließgeschwindigkeit unterhalb bestimmter Grenzen zu halten und dennoch den erforderlichen Durchfluss zu erreichen, muss die Schlauchgröße richtig bestimmt werden (siehe Durchflussmengen-Nomogramm auf Seite **Ab-22**).

Da die ersten technischen Normen für Schlauch aus den USA kamen, werden Schlauchmaße in Zoll oder in von Zoll abgeleiteten Einheiten angegeben. Weltweit operierende Unternehmen wie Parker Hannifin verwenden sogenannte **dash sizes** (-1 = 1/16"), während europäische Normen DIN-basierte DN-Größen (DN = Nenndurchmesser) verwenden.

Hinweis

Beim SAE 100 R5 Hydraulikschlauch, SAE J1402 Druckluftbremschlauch und SAE J2064 Klimaanlage-schlauch werden Größen verwendet, die dem Innendurchmesser des entsprechenden Metallrohres entsprechen – also abweichend von den anderen Hydraulikschläuchen sind (siehe Datenblätter dieser Schlauchtypen in diesem Katalog).



dash	Zoll	DN	mm
-3	3/16	5	4,8
-4	1/4	6	6,4
-5	5/16	8	7,9
-6	3/8	10	9,5
-8	1/2	12	12,7
-10	5/8	16	15,9
-12	3/4	19	19,1
-16	1	25	25,4
-20	1 1/4	31	31,8
-24	1 1/2	38	38,1
-32	2	51	50,8
-40	2 1/2	63	63,5
-48	3	76	76,2

Size	Inch	mm	DN
-6	6/16	6/16 * 25,4 = 9,525	10
↓	↓	↓	↓
-6	3/8	9,5	10

Umgebungs- und Medientemperatur



Temperatur ist einer der Faktoren, der die Eigenschaften des Gummis am stärksten beeinträchtigt. Daher müssen Konstrukteure und Anwender von Hydrauliksystemen ganz besonders darauf achten. Hohe Temperatur führt zur Verschlechterung des Gummis und zur beschleunigten Alterung des Schlauches, ein Effekt, der durch den chemischen Einfluss des Mediums noch verstärkt werden kann. Deshalb beziehen sich die in diesem Katalog aufgeführten Temperaturgrenzen auf die Temperatur des Mediums und sind für die jeweiligen Medien unterschiedlich. Ein dauerhafter oder langfristiger Einsatz bei hohen Temperaturen knapp an der oberen Grenze würde die Lebensdauer des Schlauchs aber in jedem Fall verkürzen. Sollte dies jedoch unvermeidbar sein, ist der Schlauch häufiger auszutauschen – sobald er Anzeichen einer Verschlechterung zeigt (Steifigkeit, harte Schlauchaußenschicht, Risse).

Niedrige Temperatur beeinflusst hauptsächlich die physikalischen Eigenschaften des Gummis und macht es brüchig. Daher kann die Schlauchinnenschicht oder Schlauchaußenschicht eines bei extrem niedrigen Temperaturen gebogenen Schlauchs reißen, was zu sofortiger oder späterer Leckage, Bersten oder zur Beschädigung des Druckträgers führen kann. Da es nicht viele Hydraulikflüssigkeiten gibt, die bei Temperaturen von -40 °C oder darunter noch fließfähig sind, beziehen sich die in diesem Katalog aufgeführten Temperaturgrenzen auf die Umgebungstemperatur. Bei tieferen Temperaturen sollte der Schlauch weder gebogen werden noch Stößen von außen ausgesetzt sein (bei passivem Verhalten in diesen Temperaturen ergeben sich keine ernsthaften Probleme).

Schlauch-Tipp

Die Kombination aus hoher Temperatur und hohem Druck verkürzt die Lebensdauer des Schlauches. Achten Sie auf regelmäßige Überprüfung solcher Schläuche und deren präventiven Austausch, falls die Schlauchaußenschicht spröde oder rissig ist!

Schlauchbiegeradius

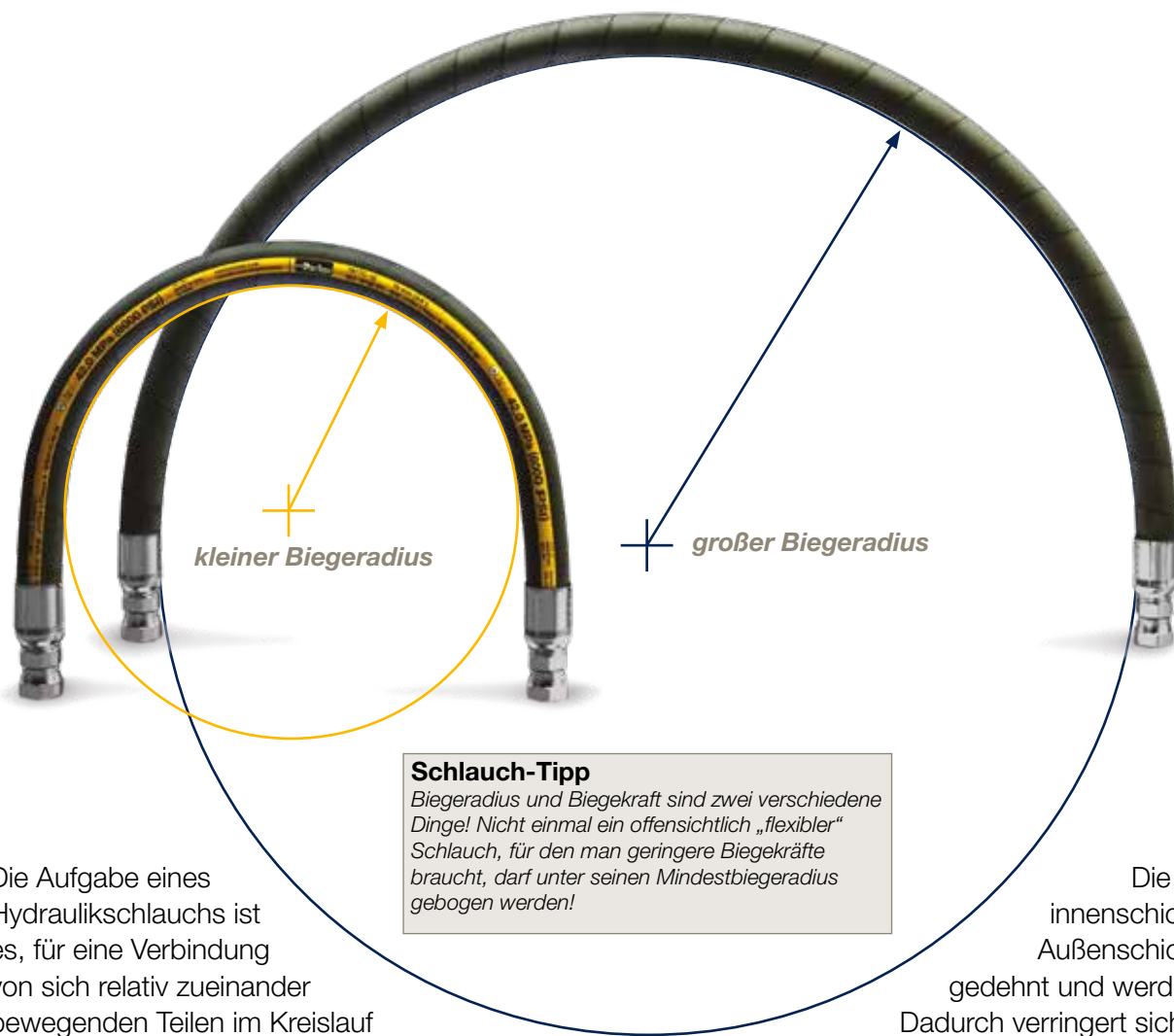

Schlauch-Tipp
Biegeradius und Biegekraft sind zwei verschiedene Dinge! Nicht einmal ein offensichtlich „flexibler“ Schlauch, für den man geringere Biegekräfte braucht, darf unter seinen Mindestbiegeradius gebogen werden!

Die Aufgabe eines Hydraulikschlauchs ist es, für eine Verbindung von sich relativ zueinander bewegenden Teilen im Kreislauf zu sorgen: Dass ein Schlauch gebogen wird, ist also ganz normal und der Schlauch ist dafür ausgelegt. Allerdings kann sich die Anordnung des Druckträgerdrahtes oder Textilgeflechts in einem gebogenen Schlauch in eine ungünstige Position verschieben.

Die Schlauchinnenschicht und die Außenschicht werden gedehnt und werden dünner. Dadurch verringert sich erheblich die Druckbeständigkeit des gebogenen Schlauches. Aus diesem Grund sind Betriebsdruck und Biegeradius zwei negativ voneinander abhängige Parameter. Die in diesem Katalog angegebenen maximalen Betriebsdrücke richten sich jeweils nach dem Mindestbiegeradius.

Empfohlene Medien

Als kraftübertragendes – nicht medienbeförderndes – Element sollte Hydraulikschlauch zu allererst für die Primäranwendungen verwendet werden und mit den in diesem Katalog aufgeführten Medien.

Für Niederdruckanwendungen mit verschiedenen nicht-hydraulischen Flüssigkeiten sollte ein entsprechender Industrieschlauch gewählt werden – siehe

dazu **Katalog 4401 Industrieschlauch**. Falls wegen erforderlicher höherer Drücke oder aus anderen Gründen kein Industrieschlauch verwendet werden kann, folgen Sie den Anweisungen in diesem Katalog (Seite **Aa-10** – Anwendung, **Aa-11** – Medienbeständigkeit und **Ab-26** bis **Ab-34** – Chemische Beständigkeit).

Sichere Schlauchleitungen

Arbeitsschritte

1 Before you spec it, STAMP it.

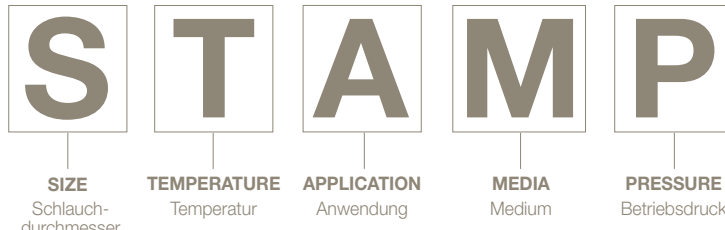

SIZE – Schlauchdurchmesser

Parker verwendet zur Größenangabe von Schlauch und Armatur das Maßsystem „dash numbers“ bzw. „dash size“ - das Maß des Schlauch-Innendurchmessers (I.D.) in sechzehntel Zoll. Dieses Maßsystem wird heute universell in der Hydraulikindustrie verwendet. Die Schlauch-Größe finden Sie am Schlauchaufdruck. Falls dieser abgescheuert ist, messen Sie die Gesamtlänge der Schlauchleitung und merken sich die Ausrichtung der Armatur. Danach trennen Sie die Armatur vom Schlauch und messen den Innendurchmesser. Der Innendurchmesser des Schlauchs muss optimal ausgewählt werden, um die richtige Durchflussgeschwindigkeit zu erreichen. Ist der Durchfluss zu langsam, bringt die Anlage nicht die richtige Leistung, ist der Durchfluss zu groß, führt dies zu übermäßigem Druckabfall, Beschädigung der Anlage und Leckagen.

Ziehen Sie das Durchflussmengen-Nomogramm auf Seite **Ab-22** heran, um die erforderliche Schlauchgröße für die jeweilige Anwendung zu ermitteln.

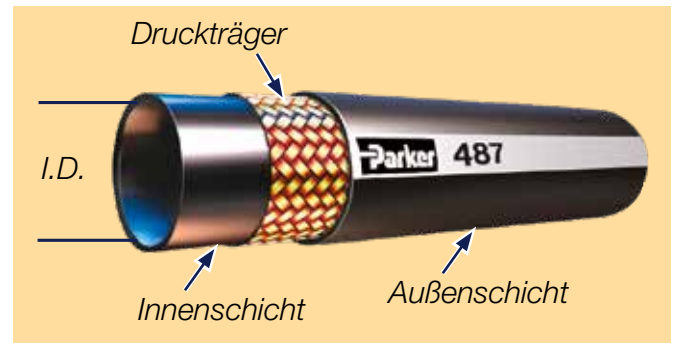

Die Schlauchgröße wird durch den Innendurchmesser bestimmt, der gemessen werden kann oder im Schlauchaufdruck angegeben ist

Max. empfohlene Strömungsgeschwindigkeit:

- Druckleitungen – ca. 6,1 m/sec
- Rücklaufleitungen – ca. 3 m/sec
- Saugleitungen – ca. 1,2 m/sec

Schlauch-Tipp

Versuchen Sie nicht, Ihr eigenes Geld oder das Ihres Kunden zu sparen, indem Sie den Schlauch zu klein wählen! Es würde Ihren Kunden mehr kosten, beschädigte Schläuche, andere Komponenten und Öl auszutauschen und es wird SIE definitiv mehr kosten, weil Sie Ihren Kunden verlieren könnten!

TEMPERATUR

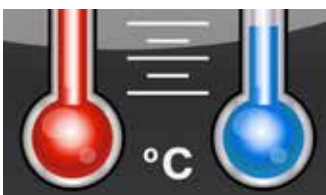

Hohe Temperatur

Für Hochtemperaturschlauch wählen Sie die Bestellnummern, die auf "6" enden. – z.B. **436**

Niedrige Temperatur

Für Niedertemperaturschlauch wählen Sie die Bestellnummern, die auf "LT" enden. – z.B. **461LT-16** –

Bei der Spezifikation eines Schlauchs müssen zwei Temperaturen, beachtet werden, die **Umgebungstemperatur** außerhalb des Schlauchs im Einsatzbereich und die Temperatur des **im Schlauch** transportierten Mediums. Sehr hohe oder niedrige Umgebungstemperaturen können sich nachteilig auf die Außen-

schicht und den Druckträger des Schlauchs auswirken und dessen Lebensdauer verkürzen.

Hohe Medientemperaturen über einen längeren Zeitraum verkürzen ebenfalls die Lebensdauer eines Schlauchs, da z. B. Gummi seine Flexibilität verliert. Medien haben unterschiedliche Nenntemperaturbereiche. So hat z.B. der Schlauchtyp 811HT für Hydraulikflüssigkeiten auf Mineralölbasis einen Temperaturbereich von -40° C bis +125° C, der sich bei Wasser und Hydraulikflüssigkeiten auf Wasser-Glykol-Basis und Wasser-Öl-Emulsionen bis +85° C und bei Luft bis +70° C verkleinert. Einige Medien können die Auswirkung der Temperatur auf den Schlauch verstärken oder verringern. Die maximale Nenntemperatur eines Schlauchs hängt also vom jeweiligen Medium ab.

ANWENDUNG

Bevor Sie Ihre Schlauchauswahl treffen, überlegen Sie, wie der Schlauch eingesetzt wird. Die folgenden Fragen sollen Ihnen dabei helfen:

- Um welchen Anlagentyp handelt es sich?
- Was sind die typischen Umgebungsfaktoren?
- Ist die Schlauchleitung mechanischer Belastung ausgesetzt?
- Ist der Platz für die Verlegung beengt?
- Welche Schlaucharmaturen – No-Skive oder ParLock?
- Wird die Schlauchleitung auf Abrieb beansprucht?

Schlauch-Tipp

Man braucht nicht immer einen zusätzlichen Schutzschlauch um den Schlauch gegen Abrieb zu schützen! Die von Parker entwickelten hoch- bzw. sehr hoch abriebfesten Schläuche der Serien

TOUGH COVER und **SUPER TOUGH** mit 80- bzw. 450-fach höherer Abriebfestigkeit bewirken genau das Gleiche, allerdings besser und preiswerter!

Manchmal verlangen bestimmte Anwendungen einen ganz bestimmten Schlauch. So eignen sich abriebfeste Schläuche mit TC- oder ST-Außenschicht am besten für Anwendungen, bei denen mit Abscheuern

oder Abrieb zu rechnen ist.

In beengten Platzverhältnissen, ist der Biegeradius ein weiteres wichtiges Kriterium. Parker bietet ein umfassendes Programm an Schläuchen mit dem halben SAE Biegeradius bei vollem Nenndruck. Wir liefern Schlauch höherer Flexibilität und kleineren Außendurchmessern, für die schnellere und leichtere Verlegung bei beengten Platzverhältnissen. Dabei verringern sich auch die Schlauchlänge und der erforderliche Lagerbestand. Industrienormen legen die Anforderungen an Aufbauart, Größe, Toleranzen, Berstdruck und Impulszyklen eines Schlauchs fest. Parker Schläuche erfüllen oder übertreffen Normen wie:

- **ISO (International Organisation for Standardisation)**
- **EN (Europanorm)**
- **SAE (Society of Automotive Engineers)**
- **DIN (Deutsches Institut für Normung)**

Für bestimmte Branchen gelten zusätzliche Normen, wie z.B. die U.S.C.G. und ABS.

Es muss also ein Schlauch gewählt werden, der die gesetzlichen Vorgaben und die Funktionsanforderungen der Anwendung erfüllt.



Arbeitsschritte

S T A M P

SIZE Schlauchdurchmesser TEMPERATURE Temperatur APPLICATION Anwendung MEDIA Medium PRESSURE Betriebsdruck

MEDIUM

Was wird im Schlauch befördert?

Einige Anwendungen verlangen den Einsatz von speziellen Ölen oder Chemikalien. Der bestellte Schlauch muss daher gegen das transportierte Medium beständig sein.

Die Beständigkeit muss für die Innenschicht, die Außenschicht, die Schlaucharmaturen und auch O-Ringe berücksichtigt werden. Verwenden Sie die Tabelle für chemische Beständigkeit zur Auswahl der richtigen Komponenten für die Schlauchleitung, die mit den Medien in Ihrer Anlage kompatibel sind. Die Tabelle enthält die Einstufung der chemischen Beständigkeit gegen verschiedene Medien. Siehe dazu Seiten **Ab-26** bis **Ab-34**.



PRESSURE – Betriebsdruck

Im Hinblick auf den Druck, für den der Schlauch ausgelegt sein muss, ist es wichtig, sowohl den Betriebsdruck der Anlage als auch eventuell auftretende Druckstöße und -spitzen zu kennen. Die Schlauchauswahl ist so zu treffen, dass der für den Schlauch angegebene maximale Betriebsdruck gleich dem oder größer als der maximale Systemdruck ist.

Die Werte von Druckstößen oder Druckspitzen müssen unter dem maximalen Betriebsdruck des Schlauchs liegen. Jeder Parker-Schlauch hat einen Nenndruck, der in der Schlauchtafel zu finden ist. Sämtliche Hydraulikschläuche von Parker erfüllen die industriellen Nennspezifikationen für den Berstdruck und haben in der Regel einen Design-Faktor von 4:1. Der Berstdruck eines Schlauchs dient nur zu Test-zwecken während seiner Herstellung und besagt nicht, dass das Produkt oberhalb des maximalen Betriebsdrucks eingesetzt werden kann.

Der Nenndruck einer Schlauchleitung bezieht sich auf den maximalen Betriebsdruck der Komponenten Schlauch und Armatur. Daher ist der maximale Betriebsdruck einer Schlauchleitung der jeweils niedrigere Wert einer der Komponenten, entweder der des Schlauchs oder der der Armatur.

Prüfen Sie daher stets den Betriebsdruck der Armatur – siehe Seite **Ab-9** bis **Ab-11**.



Schlauch-Tipp

Obwohl Armaturen aus Stahl gefertigt sind, ist ihr Betriebsdruck oft niedriger als der des Schlauches! Prüfen Sie deshalb immer den Betriebsdruck beider Armaturentypen, wenn Sie die Komponenten für Ihre Schlauchleitung auswählen!

Arbeitsschritte

2.1 MONTAGE einteiliger Parkrimp Armaturen

Schneiden

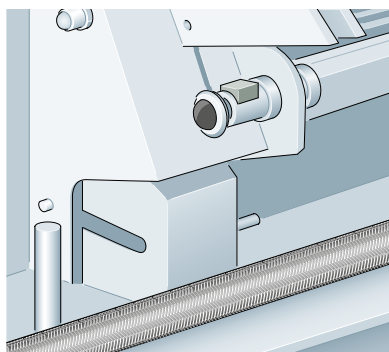

Der Schlauch wird gemäß Spezifikation auf die gewünschte Länge zugeschnitten. Die richtige Schlauchschneidemaschine schneidet senkrecht und sauber, ohne den Druckträger zu beschädigen. Je nach Schlauchtyp werden unterschiedliche Trennmesser eingesetzt:

- 1) Schneideblatt glatt:
Für Textil- und Stahldrahtgeflechtsschlauch und Rücklaufleitungen
- 2) Schneideblatt gezahnt:
Für Schlauch mit 4 oder 6 Spirallagen aus hochzugfestem Stahldraht

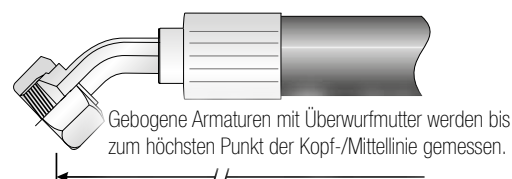
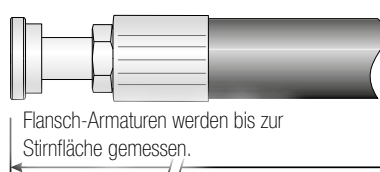
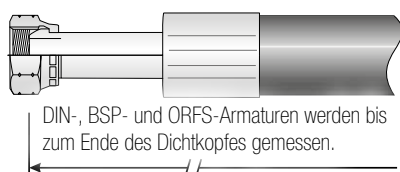
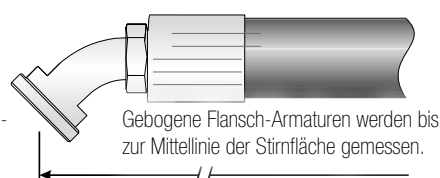
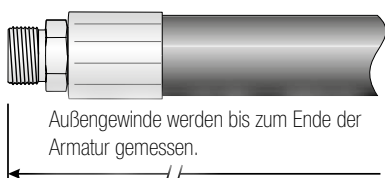

Toleranzen für Schlauchleitungen

Längentoleranz (in mm) nach DIN 20066 Tabelle 6

Länge der Schlauchleitung (mm)	Nennmesser (mm)	
	≤ 25	> 25
bis 630	+7 -3	+12 -4
über 630 bis 1250	+12 -4	+20 -6
über 1250 bis 2500	+20 -6	+25 -6
über 2500 bis 8000	+1,5 % -0,5 %	
über 8000	+3 % -1 %	

Nach der DIN EN ISO 4413 dürfen Schlauchleitungen nicht aus Komponenten gefertigt werden, die bereits in anderen Schlauchleitungen verwendet wurden.

Reinigen nach dem Schneiden

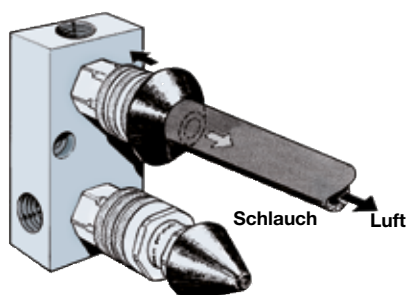

Nach dem Schneiden wird empfohlen, den Schlauch von beiden Seiten mit Druckluft auszublasen. Hierfür empfehlen wir die Reinigungsvorrichtung TH6-7 – Ein schnelles und einfaches System – Die Vorrichtung hat 2 Kunststoffdüsen für Schläuche von size -4 (DN 6) bis size -32 (DN 50). Der Schlauch wird gegen die Düse gedrückt. Hierdurch wird ein Ventil geöffnet, damit per Druckluft lose Partikel aus dem Schlauch geblasen werden.

Arbeitsschritte

Kennzeichnen

Nach den nationalen und internationalen Normen zur Herstellung von Hydraulikschlauchleitungen müssen diese mit den folgenden Informationen deutlich und dauerhaft gekennzeichnet sein:

- Hersteller
- Herstelldatum (Jahr und Monat)
- Max. zulässiger Betriebsdruck der Schlauchleitung

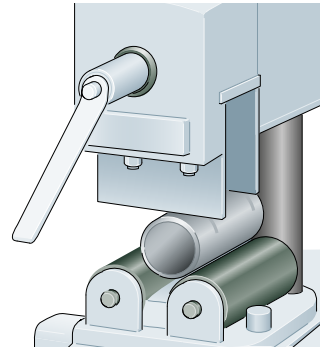

Verpressen einteiliger Parkrimp No-Skive Armaturen

Das Verpressen der Armatur ist die sicherste, schnellste und am weitesten verbreitete Methode zur Herstellung einer Schlauchleitung. Die Parker Schlauchpress-Systeme sorgen für eine präzise, leckagefreie und ausreißsichere Montage von Schlauch und Armatur. Das genaue Pressmaß kann an den Parker Parkrimp-Schlauchpressen und den frei einstellbaren Schlauchpressen exakt eingestellt werden. Schlauch, Armatur und Presswerkzeug (Pressbacken) müssen genau aufeinander abgestimmt sein.

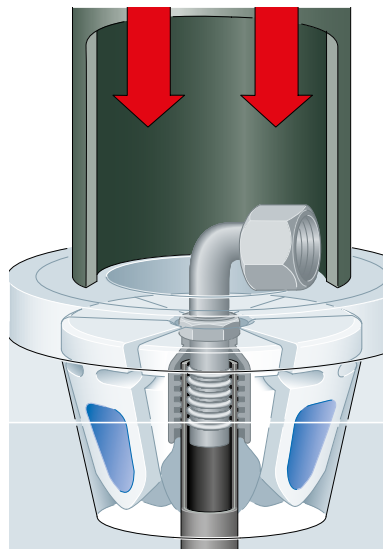

Außerdem sind Einschubtiefe, ein senkrecht geschnittener Schlauch und sachgemäßes, gratfreies Verpressen wichtig, um eine sachgemäß montierte und leckagefreie Verbindung von Schlauch und Armatur zu erhalten. Mit den Parker „Parkrimp“-Schlauchpressen oder frei einstellbaren Schlauchpressen wird die Armatur in einem langsamen und durchgängigen Arbeitsschritt auf den Schlauch gepresst. Bei dem Parkrimp Backensätzen sorgt ein Tiefenanschlag für die sichere Positionierung der Armatur innerhalb der Pressbacken während der Verpressung. Dadurch wird die ordnungsgemäße Pressausführung garantiert.



**Mit einem Klick –
Pressmaße online!**

www.parker.com/crimpsource-euro

Armaturenserien

26, 43, 46, 48, 70, 73, 77

Legen Sie den Schlauch neben die Armatur und markieren Sie die Einschubtiefe oder die Länge der Hülse auf dem Schlauch. Schieben Sie die Armatur bis zu dieser Markierung auf den Schlauch. Falls erforderlich, wird das Armaturende mit einem Tropfen Öl benetzt (z. B.: Hoze Oil). Bei der Verarbeitung von Spiralschläuchen soll keine Schmierung vorgenommen werden.

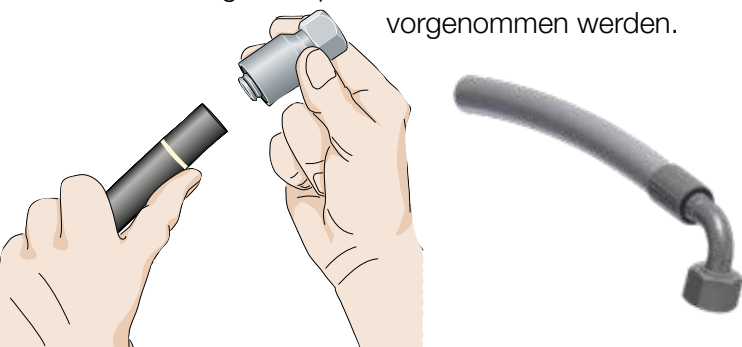

Winkel einstellen

Der Verdrehwinkel einer Schlauchleitung wird nur angegeben, wenn zwei Bogenarmaturen verdreht zueinander montiert werden. Der Winkel muss immer im Uhrzeigersinn – gesehen von der hinteren Bogenarmatur auf die vordere – angegeben werden. Bitte berücksichtigen Sie die natürliche Biegung des Schlauches.

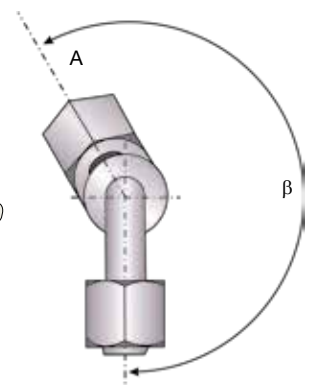
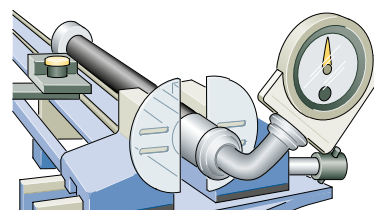

Arbeitsschritte

Prüfen (optional)

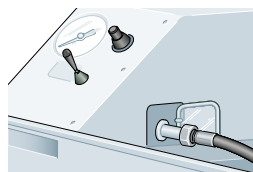

Je nach Schlauchtyp und Anwendung wird der statische Prüfdruck für eine vorgegebene Zeit auf die fertige Schlauchleitung gegeben. Das Testverfahren kann mittels einer Prüfprotokolleinheit dokumentiert werden. Der Prüfdruck bei Parker-Hydraulikschlauchleitungen beträgt das Zweifache des Wertes des maximalen dynamischen Betriebsdrucks.

Prüfdrucktest

Dieser Test wird üblicherweise auf Kundenanfrage durchgeführt und erfolgt nach einem in der ISO 1402-Norm festgelegten Verfahren. Der Test sollte bei normaler Umgebungstemperatur in einem Prüfstand durchgeführt werden, wobei Wasser oder ein anderes geeignetes Medium zu verwenden ist. Die Schlauchleitung sollte zwischen 30 und 60 Sekunden unter den zweifachen Betriebsdruck der Schlauchleitung gesetzt werden. Es sollten weder Leckagen noch Druckabfall auftreten. Zusammen mit der Schlauchleitung sollte ein vollständiger Prüfbericht an den Kunden ausgehändigt werden.

Reinigen

Hydraulikanlagen müssen einen definierten Sauberkeitsgrad erreichen. Um dies sicher zu stellen und um auch unterschiedliche Reinheitsklassen zu erreichen, können Sie verschiedene Reinigungssysteme für die schnelle und effektive Reinigung von Schlauchleitungen einsetzen. Das TH 6-6 Reinigungsgerät spült zunächst die Schlauch-



leitung mit einem Reinigungs- und Korrosionsschutzmittel und bläst sie dann mit Druckluft aus. Die Trockenreinigungssysteme TH6-10-EL-8 oder TH6-10-HL-10-2 schießen ein Ultra Clean Projektil komplett durch den Schlauch. Schützen Sie zum Schluss die Schlauchleitung mit Plastikstopfen vor Verschmutzung.

Verschmutzungsgrad von Hydraulikanlagen

ISO 4406	NAS 1638	SAE 749
11/8	2	
12/9	3	0
13/10	4	1
14/11	5	2
15/12	6	3
16/13	7	4
17/14	8	5
18/15	9	6
19/16	10	
20/17	11	
21/18	12	



Arbeitsschritte

2.2

MONTAGE zweiteiliger ParLock Armaturen

Schneiden, Reinigen nach dem Schneiden und Markieren finden Sie unter „Montage einteiliger Parkrimp No-Skive-Armaturen“

Schälen

Beim Schälen von Hydraulikschläuchen unterscheidet man zwischen Innen- und Außenschälen. Dieses Prinzip – das sogenannte ParLock- oder Interlock-Prinzip – wendet man bei Schläuchen mit Druckträgern aus 4 oder 6 Spirallagen an und bedeutet das Entfernen der Innen- und Außengummischicht bis zum Draht.

Schälwerkzeug für
Innenschälung a

a: Schälmesser

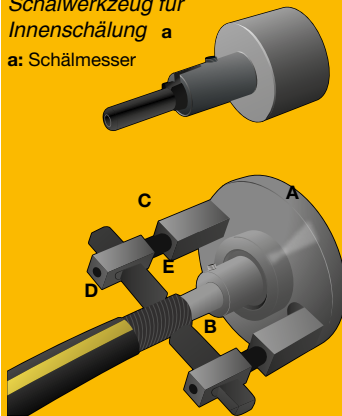

Schälwerkzeug

- A: Komplette Werkzeughalterung
- B: Schäldorn für Innenschälung
- C: Haltearm für Schälmesser (kurzer/langer Arm)
- D: Schälmesser für Außenschälung (2x)
- E: Schälmesser für Innenschälung

Werkzeuge für das Innenschälen einstellen

Wählen Sie das Schälwerkzeug gemäß den Herstellungsunterlagen und der Schlauchgröße. Schieben Sie das Messer für den inneren Abschäldorn in die dafür vorgesehene Bohrung und markieren Sie es mit einer Klemmschraube an der geraden Fläche. Achten Sie beim Einstellen des Messers auf die Markierung am inneren Schälmesser und schieben Sie den Dorn in die Werkzeughalterung.

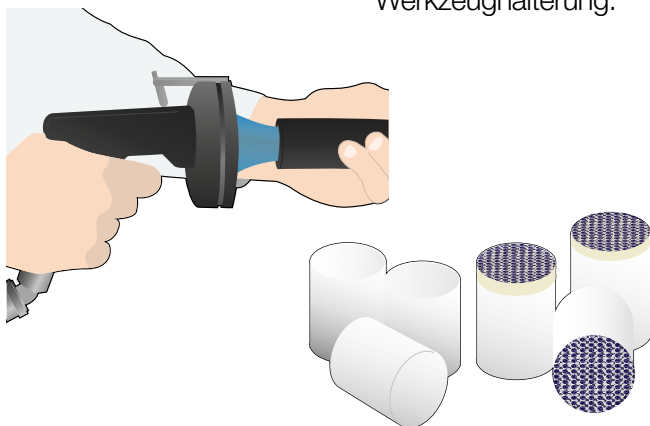

Werkzeuge für das Außenschälen einstellen

Befestigen Sie die Messer gemäß Bedienungsanleitung der Maschine. Stellen Sie die Schätlänge nach Parkervorgaben ein www.parker.com/crimpsource-euro

Drehrichtung der Maschine einstellen

Es wird immer in Richtung der Spirallagen geschält. Bitte beachten Sie die Betriebsanleitung der Maschine. Schieben Sie den Schlauch auf den Dorn bis er fast am Werkzeug ist (Außen- oder Innenschälmesser).

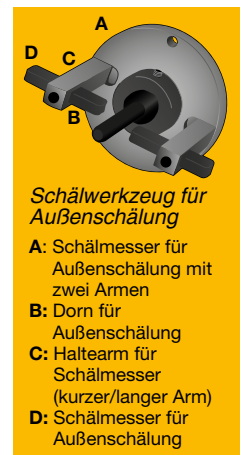

Schälwerkzeug für
Außenschälung

- A: Schälmesser für Außenschälung mit zwei Armen
- B: Dorn für Außenschälung
- C: Haltearm für Schälmesser (kurzer/langer Arm)
- D: Schälmesser für Außenschälung

Reinigen nach dem Schälen

Unmittelbar nach der Innen- oder Außenschälung und vor dem Verpressen der Armaturen sollte der Schlauch mit einem Ultra Clean Projektil gereinigt werden. Schießen Sie dazu mit unseren Trockenreinigungssystemen TH6-10-EL-8 oder TH6-10-HL-10-2 in beiden Richtungen ein neues Projektil komplett durch den Schlauch.

Arbeitsschritte

Verpressen zweiteiliger ParLock-Armaturen

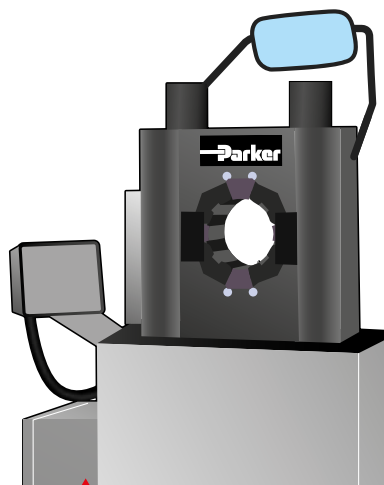

Zur Verpressung der Armaturenserie ParLock V4 benötigt man mindestens eine Presskraft von 320 t. Für die Serie V6 sind dies mindestens 350 t.

- 1) Wählen Sie anhand der Pressmaßtabelle die geeigneten Pressbacken.
- 2) Stellen Sie sicher, dass Sie über die aktuellsten Pressmaße verfügen. Sie finden unseren Pressmaßtabellen online auf www.parker.com/crimpsource-euro
- 3) Legen Sie die Pressbacken in die Schlauchpresse ein und stellen Sie das Pressmaß ein.
- 4) Legen Sie die vormontierte Schlauchleitung in die Schlauchpresse und führen Sie den Pressvorgang durch.
- 5) Bitte beachten Sie die Betriebsanleitung der Schlauchpresse.

⚠ Zweiteilige Armaturen dürfen nicht mit Parkrimp-Schlauchpressen verarbeitet werden, sondern nur mit frei einstellbaren Schlauchpressen.



Stellen Sie sicher, dass die Schlauchenden rechtwinklig abgeschnitten werden. Schieben Sie die Hülse vollständig über den Schlauch.

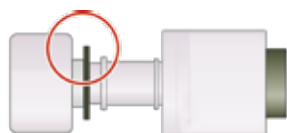

Schieben Sie den Nippel in den Schlauch bis zum Anschlag an der unteren Nut (Kunststoffring, Schulter der Armatur oder Metallanschlag). Verwenden Sie ggf. Hoze-Oil.



Die Hülse muss am Kunststoffring oder Metallanschlag anschlagen.

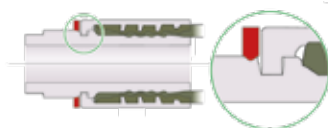

Nach dem Verpressen muss die Hülse genau in der Nut des Nippels sitzen.

Einstellung des Winkels

Siehe hierzu „Arbeitsschritte für einteilige Parkrimp No-Skive-Armaturen“.

Überprüfen des richtigen Pressmaßes

Beim ParLock-System wird die Konizität gemessen. Sie wird in zwei Messebenen am Anfang und am Ende der Hülse gemessen.

Die Konizität muss innerhalb des in der Parker-Spezifikation angegebenen Toleranzbereiches liegen.



Messung 1
in der Kraftebene



Messung 2
um 90° versetzt



Messung 1
am Anfang und Ende
der Hülse



Messung 2
am Anfang und Ende
der Hülse um 90°
versetzt

Prüfen und Reinigen siehe „Montage einteiliger Parkrimp No-Skive-Armaturen“



Mit einem Klick –
Pressmaße online!

www.parker.com/crimpsource-euro

Arbeitsschritte

3

INSTALLATION



Das **Verlegen** der Schlauchleitung und die Umgebung, in der sie betrieben wird, beeinflussen unmittelbar die Lebensdauer einer Schlauchleitung. Die folgenden Diagramme zeigen die sachgemäße Verlegung von Schlauchleitungen, die deren Lebensdauer maximieren und eine sichere Funktionsfähigkeit gewährleisten.

Wenn der Schlauch gerade eingebaut wird, muss sichergestellt sein, dass er ausreichend durchhängen kann, um Längenänderungen aufzufangen, die durch Druck entstehen. Wenn zu kurzer Schlauch unter Druck gesetzt wird, kann er sich aus der Armatur ziehen oder eine Belastung auf die Armaturenverbindungen ausüben, was zum vorzeitigen Ausfall des Metallteils oder der Dichtung führt.

Die **Schlauchlänge** muss so bestimmt werden, dass die Schlauchleitung genug Spielraum hat, damit sich die Systemkomponenten bewegen oder schwingen können, ohne Spannung im Schlauch zu erzeugen.

Es ist jedoch darauf zu achten, dass der Spielraum nicht zu groß ist und dadurch das Risiko entsteht, dass sich der Schlauch in der Anlage verfängt oder an anderen Komponenten reibt.

Eine mechanische Beanspruchung des Schlauches ist zu vermeiden. Daher darf der Schlauch nicht unterhalb seines Mindestbiegeradius gebogen werden oder beim Einbau verdreht werden. Die Mindestbiegeradien für alle Schläuche befinden sich in der Schlauchtafel im Katalog.

Die Bewegungsebene ist ebenfalls zu berücksichtigen und der Verlegungsweg ist entsprechend zu wählen.

Die Verlegung des Schlauches spielt auch eine wichtige Rolle bei der Auswahl der Schlaucharmaturen, da die richtigen Armaturen eine unnötige Beanspruchung des Schlauches, unnötige Schlauchlängen oder mehrfache Gewindeverbindungen vermeiden können.

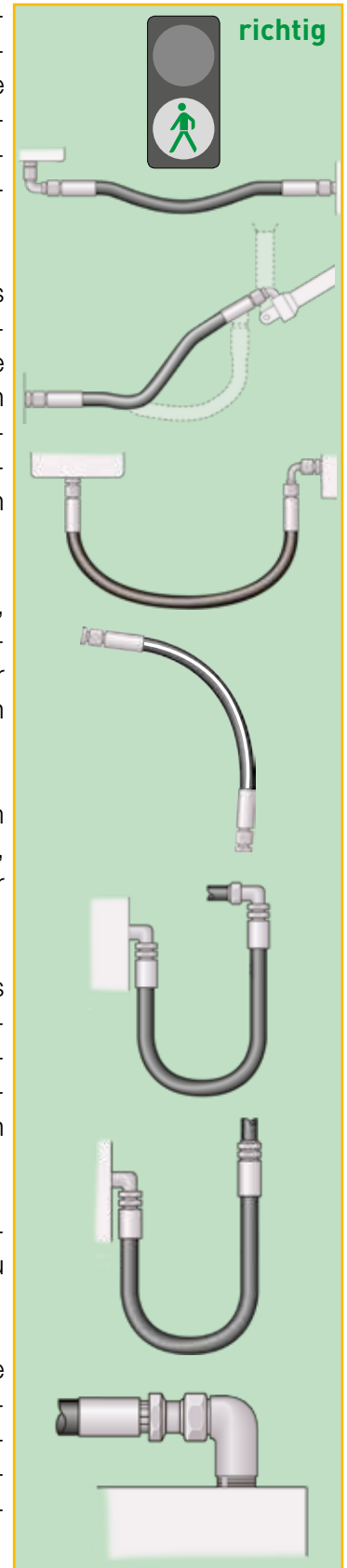

Arbeitsschritte

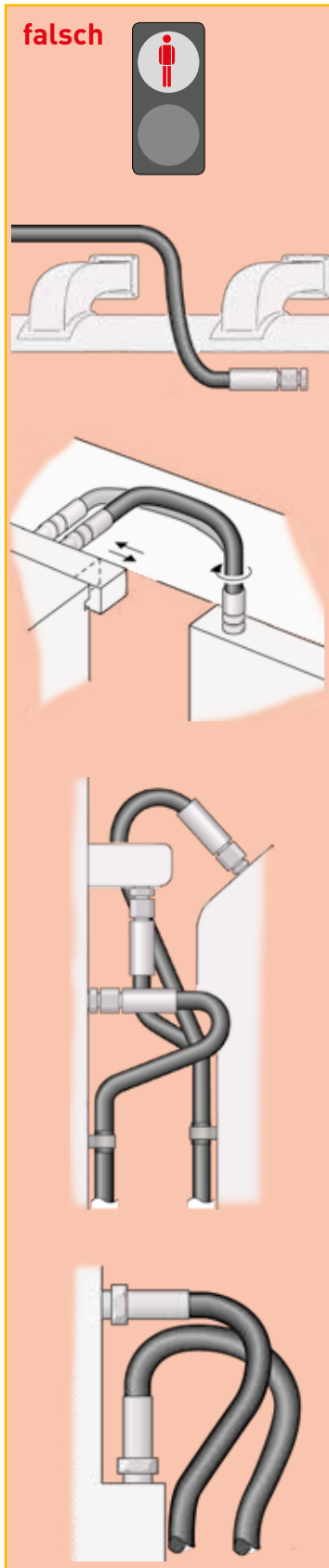

Das **korrekte Befestigen** des Schlauches (für Halt/Unterstützung) sollte beachtet werden, damit der Schlauch sicher verlegt bzw. vermieden wird, dass der Schlauch mit Oberflächen in Berührung kommt, die zu seiner Beschädigung führen.

Es ist jedoch sehr wichtig, dass der Schlauch seine Funktionsfähigkeit als „flexible Leitung“ behält und dass Längenänderungen möglich sind, wenn er unter Druck steht.

Es sollte ebenfalls beachtet werden, dass Schläuche für Hochdruck- und Niederdruckleitungen nicht überkreuzt verlegt oder mit Schellen verbunden werden, da die unterschiedlichen Längenänderungen zum Verschleiß der Außenschicht führen können.

Schlauch sollte in nicht mehr als einer Ebene gebogen werden. Sollte der Schlauch in Mehrfachbiegung verlegt werden, dann ist er in separaten Abschnitten zu verbinden oder in Teilabschnitten mit Schellen zu befestigen, die sich jeweils nur in einer Ebene biegen.

Der Schlauch ist von heißen Oberflächen fernzuhalten, da hohe Umgebungstemperaturen die Lebensdauer des Schlauches verkürzen.

In Bereichen mit ungewöhnlich hoher Umgebungstemperatur kann eine Schutzisolierung erforderlich sein.

Auch wenn die Funktionsfähigkeit im Vordergrund steht, sollten doch ästhetische und praktische Gesichtspunkte bei der Auslegung des Systems mit berücksichtigt werden.

Es sollte berücksichtigt werden, dass zu einem zukünftigen Zeitpunkt Wartungsarbeiten fällig werden könnten und daher sollten Verlegungsstrecken, bei denen eine problemlose Wartung nicht möglich wäre, vermieden werden.

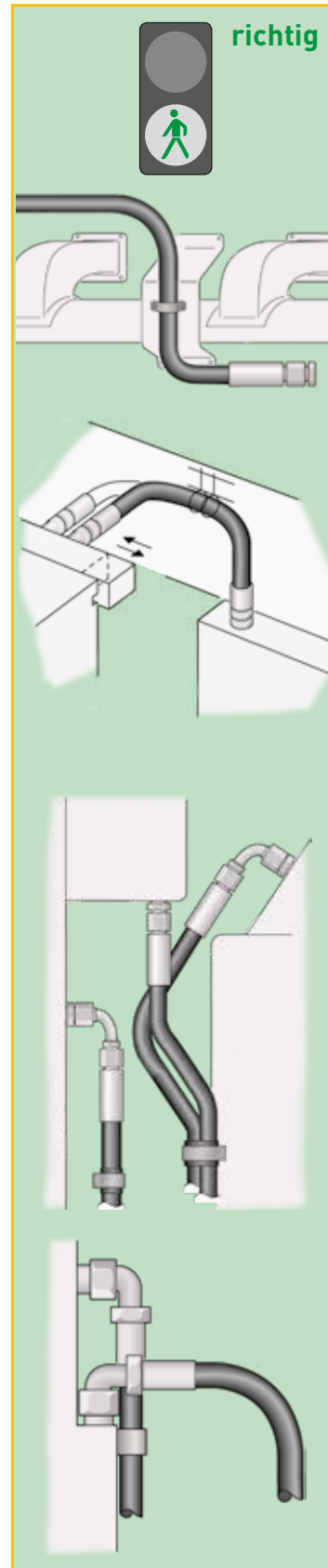

Arbeitsschritte

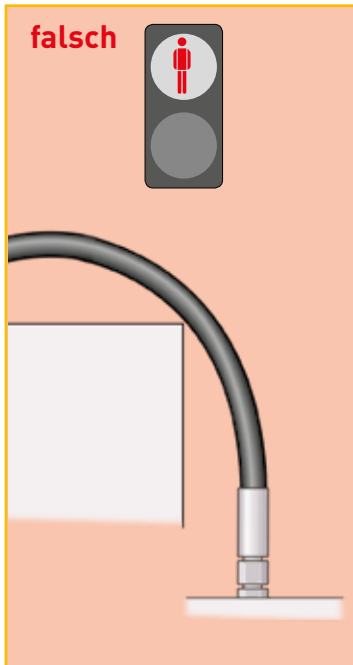

Abriebeeinflüsse

Im Allgemeinen sollte darauf geachtet werden, dass der Schlauch keinem direkten Kontakt mit Oberflächen ausgesetzt ist, die zu einem Verschleiß der Außenschicht durch Abscheuern führen. Wenn dies aufgrund der Anwendung jedoch nicht vermieden werden kann, dann muss entweder ein Schlauch, dessen Außenschicht eine höhere Abriebfestigkeit aufweist, oder ein Schutzschlauch verwendet werden.

Die Außenschicht des Parker **TOUGH COVER** (TC) oder **SUPER TOUGH** (ST) Schlauchtyps bietet im Vergleich zur Standard-Gummiaußenschicht eine 80-fach bzw. 450-fach höhere Abriebfestigkeit.



Verschmutzung von Hydraulikkreisläufen

Moderne Hydraulikanlagen arbeiten immer präziser, sind dadurch aber auch sehr schmutzempfindlich. Daher gewinnt die Sauberkeit des Betriebsmediums immer mehr an Bedeutung. Da bis zu 75 % der Ausfälle von Hydraulikanlagen durch Verschmutzung des Mediums mit Feststoffpartikeln verursacht werden, ist die anfängliche Sauberkeit der Hydraulikkomponenten als Hauptursache der Verschmutzung von größter Wichtigkeit.

Bei Schlauchleitungen geraten diese Verschmutzungen/Schmutzpartikel während ihrer Herstellung und hauptsächlich beim Schneiden (oder Schälen) des Schlauches in die Schlauchleitung.

Um Systemausfälle zu vermeiden, sollten alle Schlauchleitungen vor Gebrauch bzw. vor dem Versand mit einem geeigneten Reinigungsgerät gereinigt (siehe Seite **Ea-15** bis **Ea-18**) und mit Stopfen verschlossen werden.

Der Verschmutzungsgrad wird durch drei bekannte Normen definiert. ISO4406, ISO4405, oder NAS 1638. Am gebräuchlichsten ist hier jedoch die ISO4406, die die Anzahl und Größe der Feststoffpartikel in der Hydraulikanlage durch einen Klassifizierungswert beschreibt, wie z. B. 16/13.



Bestellinformationen

Schlauch und Schlaucharmaturen

Um die Bestellung von Parker-Produkten zu vereinfachen, haben wir auf diesen Seiten die Bestellnummern nach ihrem systematischen Aufbau aufgeführt. Dies ist besonders nützlich, wenn Sie Schlauchleitungen bestellen.

Schlauch

Beispiel:

462TC-6

462TC-6 → Schlauchtyp

462TC-6 → Innendurchmesser
des Schlauches als Dash-Size



Schlaucharmaturen

Beispiel:

1CA48-12-6

1CA48-12-6 → Armatur

1CA48-12-6 → Anschlussstyp

1CA48-12-6 → Parker Armaturenserie

1CA48-12-6 → Gewinde- oder Rohrgröße

1CA48-12-6 → Schlauch- /Armaturengröße

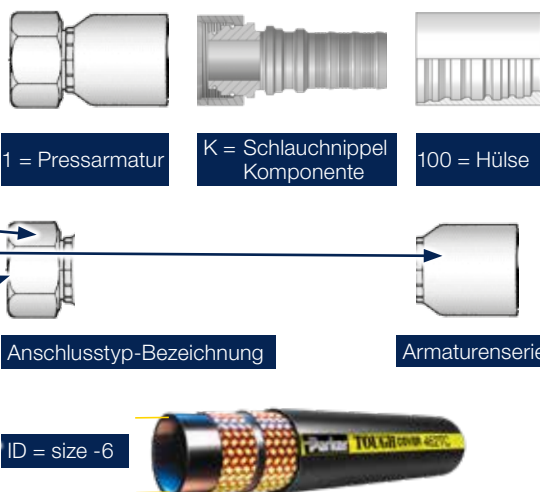

Material/Ausführungs-Kennzeichen:

- Ohne Zusatz: Stahl verzinkt, Chrom6 frei
- B: Messing
- C: Edelstahl
- K: ohne Plastikring
- SM: Metrische Schlüsselweite

Die im Katalog aufgeführten Armaturen-Tabellen beinhalten die jeweiligen Standardartikel. Für Nichtstandard-Teile/Materialien wenden Sie sich bitte an Ihr zuständiges Service Center. Die in den jeweiligen Preislisten fett gedruckten Artikel sind ab Lager lieferbar.

Schlauchleitungen



Schlauchleitungen

Beispiel:

P462TCCACF12106-1000-0-SG900

P462TCCACF12106-1000-0-SG900

P462TC**C**ACF12106-1000-0-SG900

P462TC**CA**CF12106-1000-0-SG900

P462TCCAC**F**12106-1000-0-SG900

P462TCCACF**12**106-1000-0-SG900

P462TCCACF12**106**-1000-0-SG900

P462TCCACF1210**6**-1000-0-SG900

P462TCCACF12106-**1000**-0-SG900

P462TCCACF12106-1000-**0**-SG900

P462TCCACF12106-1000-0-**SG900**

- R** → Niederdruck Push-Lok Armaturen Serie 82
- P** → Parkrimp No-Skive Armaturen Serie 26, 48
- D** → Parkrimp No-Skive Armaturen Serie 46
- F** → Parkrimp No-Skive Armaturen Serie 43, 70, 73, 77
- E** → Parlock Skive Armaturen Serie VS
- V** → Parlock Skive Armaturen Serie V4, V5, WB
- S** → Parlock Skive Armaturen Serie V6
- T** → Parkrimp No-Skive Armaturen Serie IF

Schlauchtyp

Armatur 1 – Armaturentyp

Armatur 2 – Armaturentyp

Armatur 1 – Gewinde-/Rohrgröße

Armatur 2 – Gewinde-/Rohrgröße

Schlauch-/Armaturengröße

Länge der Schlauchleitung in mm

Verdrehwinkel spielt nur eine Rolle, wenn die Schlauchleitung Bogenarmaturen hat.

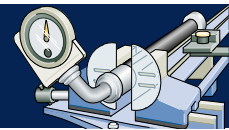

Zubehör (z.B. Federschutz mit 900 mm Länge)

- SG** → Scheuerschutzwendel rund
- AG** → Scheuerschutzwendel flach
- AS/PS** → Partek Scheuerschutzschlauch
- FS** → Feuerschutzschlauch
- HG** → PolyGuard Schlauchschutz
- PG** → Parkoil Schlauchschutz
- DM** → Minesleeve

Beschreibung des Beispiels

Schlauchleitungen bestehend aus Schlauch 462TC in der Größe size -6 und Armaturen der Serie 48. Schlauchleitungslänge 1000 mm.

Armatur 1: Anschlussform CA hat einen 12 mm Rohrdurchmesser und einen Nippel in size -6

Armatur 2: Anschlussform CF hat 10 mm Rohrdurchmesser und einen Nippel in size -6

Der Verdrehwinkel für diese Kombination beträgt 0° (wird nur bei zwei Bogenarmaturen angegeben).

Ein Schlauchschutz (Scheuerschutzwendel) mit einer Länge von 900 mm befindet sich auf der Schlauchleitung.

Wie erkennt man Anschlussformen?

Erkennen des Dichtmechanismus

Im Allgemeinen kann man Armaturen an ihrem Aussehen, an ihrer Dichtfläche, Dichtungsart oder an ihrem Gewindetyp und dessen Form erkennen. Auf den folgenden Seiten erklärt sich die Erkennung der Armatur an ihrem Aussehen von selbst. Der Dichtmechanismus und die Art und Weise, wie man Gewinde erkennt, bedürfen jedoch einer ausführlicheren Erklärung.

Gewindeschnittstelle

Die Dichtwirkung wird erreicht durch das Abflachen der Gewindespitzen, wenn die beiden Teile der Endkonfiguration zusammengeschraubt werden. Typischerweise ist die Vorderseite der Außengewinde schmaler als die Rückseite. Dies wird als kegeliges Gewinde bezeichnet.

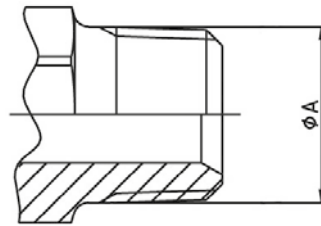

O-Ring

Der O-Ring auf dem Außengewinde wird gegen das entsprechende Innengewinde zusammengedrückt und sorgt so für die Abdichtung. Diese Art der Dichtung sollte die bevorzugte Wahl bei Hochdruckanwendungen sein.

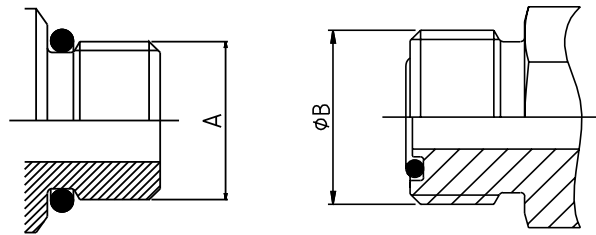

Kegelige rein metallisch dichtende Verbindung

Die Dichtwirkung wird da erreicht, wo die beiden konischen Dichtflächen der beiden Armaturenteile zusammentreffen und durch das Anziehen der Gewindemutter verkeilt werden. Die Dichtflächen können am Außengewindeteil entweder konvex oder konkav sein, und entsprechend anders herum im Gegenstück, wie in der Abbildung gezeigt.

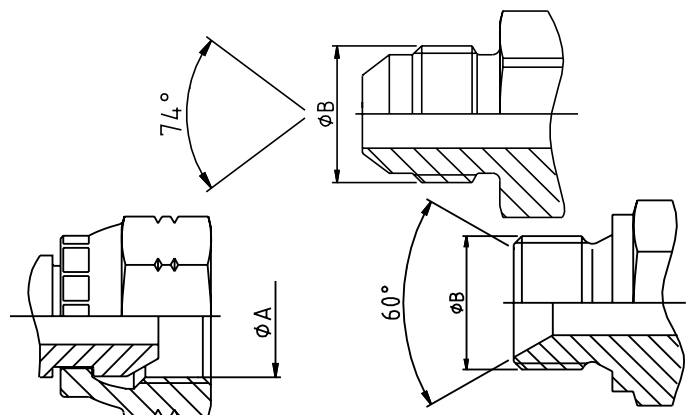

Kegelige Verbindung mit O-Ring

Diese Armaturen verbinden die Funktionalität der Kegeldichtung mit der des O-Rings. Der O-Ring befindet sich in der kegeligen Dichtfläche der Armatur. Wenn die beiden Teile der Armatur zusammengeschraubt werden, verkeilen sich die Dichtflächen und verformen gleichzeitig den dazwischen liegenden O-Ring.

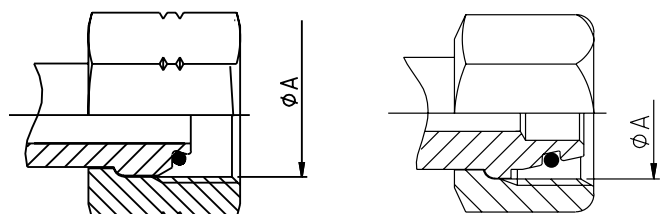

Erkennen des Gewindes

Im Allgemeinen sehen die Gewinde verschiedener Armaturen oft gleich aus, was die Erkennung des Gewindes erschwert. Um Gewinde richtig zu erkennen, müssen diese vermessen und mit den Tabellen im folgenden Kapitel verglichen werden.

Gewinde- steigungslehre

Mit einer Gewindesteigungslehre kann die Steigung des Gewindes ermittelt werden. Um eine genaue Messung zu erhalten, sollte man Lehre und Armatur vor einen beleuchteten Hintergrund halten.

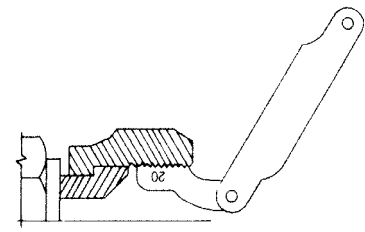
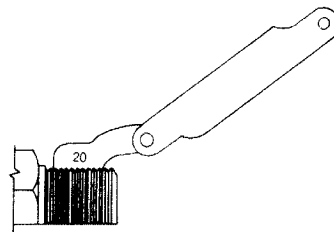

Messschieber

Zur Bestimmung des Gewindedurchmessers empfiehlt sich ein Noniusmessschieber

Außendurchmesser
AD des Außengewindes

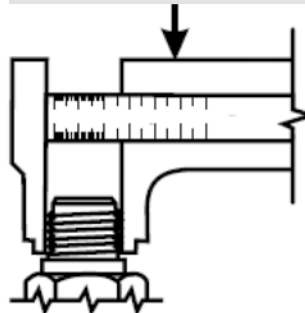

Innendurchmesser
ID des Innengewindes

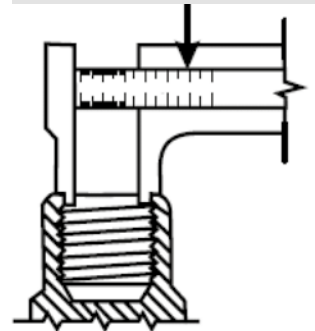

DIN (DIN – Deutsches Institut für Normung)

Diese Armaturen werden oft als metrische Armaturen bezeichnet und erzielen ihre Dichtwirkung durch die Kombination aus metallischer Dichtung und O-Ring.

Die Winkel der Dichtflächen sind entweder 24° mit oder ohne O-Ring, oder besitzen einen sogenannten „Universaldichtkopf“ 24°/60°. Man erkennt sie durch Messen der Gewindegröße und des Rohraußendurchmessers.

Gewinde

Definiert durch den Außendurchmesser und die Gewindesteigung (Abstand zwischen zwei Spitzen des Gewindes). Beispiel: M22x1,5 - Steigung 1,5 mm.

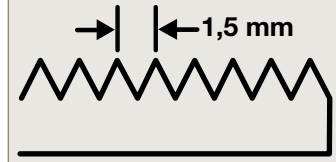

DIN 24° leichte (L) und schwere (S) Reihe mit O-Ring

Der Dichtkegel hat einen 24° Dichtflächensitz und gerades metrisches Gewinde.

Der Dichtkegel verfügt über einen 24° konvexen Kegel mit O-Ring und eine Überwurfmutter mit geradem metrischen Gewinde.

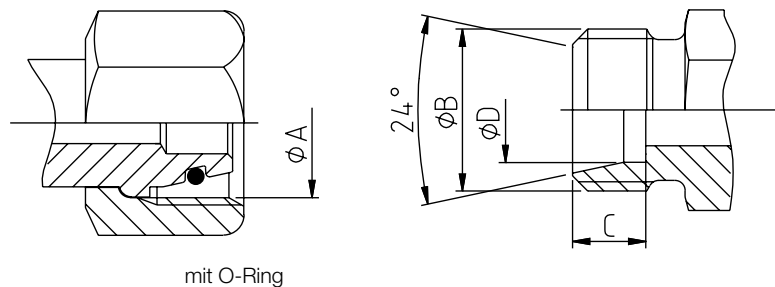

mit O-Ring

Norm: **ISO 12151-2,**

ISO 8434-1, ISO 8434-4

(vorher DIN 20 078 Part 4, 5, 8, 9)

Leichte Reihe Parker

Anschlußformen: **CA, CE, CF, D0**

Schwere Reihe Parker

Anschlußformen: **C9, 0C, 1C, D2**

Rohr O.D. (mm)	Bez.	Gewinde metrisch	ϕA (mm)	ϕB (mm)	C (mm)	ϕD (mm)
6,00	6L	M12x1,5	10,50	12,00	7,00	6,20
6,00	6S	M14x1,5	12,50	14,00	7,00	6,20
8,00	8L	M14x1,5	12,50	14,00	7,00	8,20
8,00	8S	M16x1,5	14,50	16,00	7,00	8,20
10,00	10L	M16x1,5	14,50	16,00	7,00	10,20
10,00	10S	M18x1,5	16,50	18,00	7,50	10,20
12,00	12L	M18x1,5	16,50	18,00	7,00	12,20
12,00	12S	M20x1,5	18,50	20,00	7,50	12,20
14,00	14S	M22x1,5	20,50	22,00	8,00	14,20
15,00	15L	M22x1,5	20,50	22,00	7,00	15,20
16,00	16S	M24x1,5	22,50	24,00	8,50	16,20
18,00	18L	M26x1,5	24,50	26,00	7,50	18,20
20,00	20S	M30x2	27,90	30,00	10,50	20,20
22,00	22L	M30x2	27,90	30,00	7,50	22,20
25,00	25S	M36x2	33,90	36,00	12,00	25,20
28,00	28L	M36x2	33,90	36,00	7,50	28,20
30,00	30S	M42x2	39,90	42,00	13,50	30,20
35,00	35L	M45x2	42,90	45,00	10,50	35,30
38,00	38S	M52x2	49,90	52,00	16,00	38,30
42,00	42L	M52x2	49,90	52,00	11,00	42,30

BSP (British Standard Pipe)

Diese Armaturen werden oft als metrische Armaturen bezeichnet und erzielen ihre Dichtwirkung durch die Kombination aus metallischer Dichtung und O-Ring.

Der Winkel der Dichtflächen beträgt in beiden Fällen 60°. Es gibt zwei weit verbreitete Gewindeformen:

British Standard Pipe Parallel (BSPP) (parallel) und British Standard Pipe Tapered (BSPT) (konisch).

Gewinde

Man erkennt das Gewinde durch Messen des Außendurchmessers des Gewindes und an der Anzahl der Gewindegänge pro Zoll (t.p.i.) (1 Zoll=1"=25,4 mm)

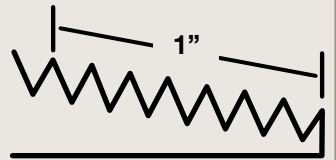

BSPP

Metallisch dichtend ohne O-Ring

Norm: **BS5200**

Parker Anschlußformen:

92, B1, B2, B4, D9

BSPP

Metallisch dichtend mit O-Ring

Norm: **ISO 12151-6**

Parker Anschlußformen:

EA, EB, EC, EE, D9

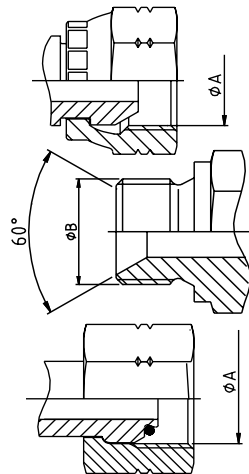

Rohr ID/OD (mm)	Size	Gewinde BSP	ØA (mm)	ØB (mm)
6/10	-2	1/8x28	8,60	9,70
8/13	-4	1/4x19	11,50	13,20
12/17	-6	3/8x19	14,90	16,70
15/21	-8	1/2x14	18,60	20,90
18/23	-10	5/8x14	20,60	22,90
20/27	-12	3/4x14	24,10	26,40
26/34	-16	1x11	30,30	33,20
33/42	-20	1-1/4x11	38,90	41,90
40/49	-24	1-1/2x11	44,90	47,80
50/60	-32	2x11	56,70	59,60

BSPT

Dichtwirkung durch Gewindecchnittstellen-mechanismus (kegeliges Gewinde).

Achtung: BSPT-Armaturen sind leicht mit NPTF-Armaturen zu verwechseln. BSPT-Gewinde hat einen Flankenwinkel von 55° und NPTF-Gewinde einen Flankenwinkel von 60°.

Parker Anschlußformen: **91**

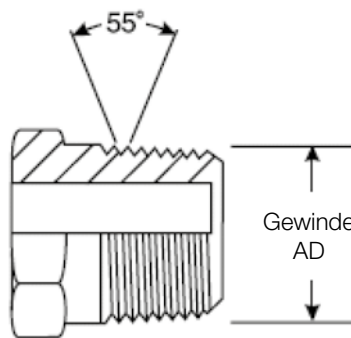

Rohr ID/OD (mm)	Size	Gewinde BSP	ØA (mm)
5/10	-2	1/8x28	9,73
8/13	-4	1/4x19	13,16
12/17	-6	3/8x19	16,66
15/21	-8	1/2x14	20,96
20/27	-12	3/4x14	26,44
26/34	-16	1x11	33,25
33/42	-20	1-1/4x11	41,91
40/49	-24	1-1/2x11	47,80
50/60	-32	2x11	59,61

Dichtbund mit BSP Überwurfmutter (flachdichtend)

Diese Armaturen haben ein zylindrisches Gewinde, die Dichtfläche ist jedoch flach. Die Dichtwirkung wird erreicht, wenn die Verbunddichtung gegen die flache Dichtfläche gedrückt wird.

Parker Anschlußformen:

B5, B6, B7

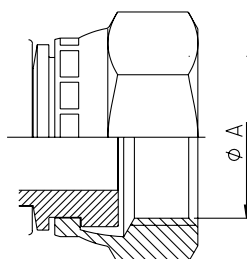

Rohr ID/OD (mm)	Size	Gewinde BSP	ØA (mm)
6/10	-2	1/8x28	8,6
8/13	-4	1/4x19	11,5
12/17	-6	3/8x19	14,9
15/21	-8	1/2x14	18,6
18/23	-10	5/8x14	20,6
20/27	-12	3/4x14	24,1
26/34	-16	1x11	30,3

NPTF / SAE JIC 37°

Dieser Armaturentyp dichtet mittels Gewindeschnittstelle und hat ein konisches Gewinde, das sich verformt und so die Dichtung bildet. Die Dichtflächen haben einen Winkel von 30° und bilden einen konkaven 60°-Sitz. Ihre Hauptanwendung findet sich bei Maschinen amerikanischen Ursprungs.

Dryseal konischer NPTF-Anschluss

NPTF-Schlaucharmaturen können mit NPTF-, NPSF oder NPSM-Adaptern verwendet werden. Die NPTF-Armatur kann leicht mit dem BSPT-Anschluss verwechselt werden. NPTF-Armaturen haben einen Flankenwinkel von 60° und BSPT-Armaturen einen von 55°.

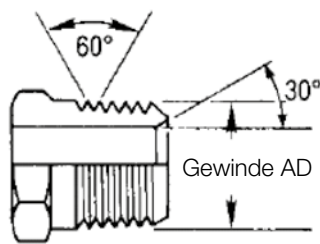

ØA Abmessungen werden an der 4. Gewindespitze gemessen

Size	Gewinde NPTF	ØA (mm)	ØB (mm)
-2	1/8x27	10,24	8,73
-4	1/4x18	13,61	11,90
-6	3/8x18	17,05	15,90
-8	1/2x14	21,22	19,05
-12	3/4x14	26,56	24,60
-16	1x11,5	33,22	30,95
-20	1-1/4x11,5	41,98	39,69
-24	1-1/2x11,5	48,05	45,24
-32	2x11,5	60,09	57,15

Norm: **SAE J516**

Parker Anschlußformen: **01**

SAE JIC 37°

Gewöhnlich nur als JIC-Armaturen bezeichnet, haben diese metallisch dichtenden Armaturen einen 37° Konus (Dichtflächenwinkel) und ein zylindrisches UNF (United National Fine) Gewinde. Die ursprüngliche Spezifikation dieser Armaturen stammt von der Society of Automotive Engineers (SAE), der Gesellschaft der Automobilingenieure, und sie sind die in Europa am häufigsten verwendeten amerikanischen Armaturen.

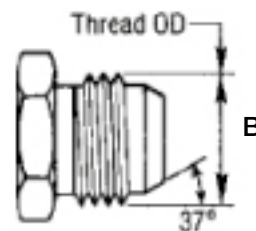
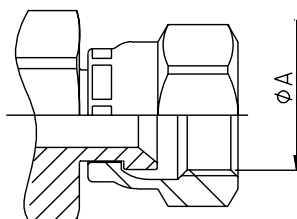

Norm: **ISO 12151-5,**

ISO8434-2, SAE J516

Parker Anschlußformen:

03, 06/68, 37/3V, 39/3W, 41/3Y, L9

Rohr OD (Zoll)	Rohr OD (mm)	Gewinde UNF	Size	ØA (mm)	ØB (mm)
3/16		3/8x24	-3	8,60	9,50
1/4	6	7/16x20	-4	10,00	11,10
5/16	8	1/2x20	-5	11,60	12,70
3/8	10	9/16x18	-6	13,00	14,30
1/2	12	3/4x16	-8	17,60	19,10
5/8	14-15-16	7/8x14	-10	20,50	22,20
3/4	18-20	1-1/16x12	-12	24,60	27,00
7/8	22	1-3/16x12	-14	28,30	30,10
1	25	1-5/16x12	-16	31,30	33,30
1-1/4	30-32	1-5/8x12	-20	39,20	41,30
1-1/2	38	1-7/8x12	-24	45,60	47,60
2		2-1/2x12	x32	61,50	63,50

ORFS

Mit stirnseitiger O-Ring-Abdichtung (ORFS)

Wegen ihrer ausgezeichneten Dichtungseigenschaften und der guten Vibrationsbeständigkeit werden ORFS-Armaturen von Erstausrüstern immer häufiger verwendet: Flachdichtende Armaturen mit Innengewinde und Überwurfmutter mit zylindrischem UNF-Gewinde. Einschraubzapfen mit dem O-Ring in einer Nut auf der Stirnfläche. Ein großer Vorteil dieser Armaturen ist, die Schlauchleitung in feste Zwischenräume oder Stellen einzubauen, ohne andere Komponenten zurückzusetzen. Das liegt an den flachen Dichtflächen der Armatur, die Schlauchleitung kann einfach in einen Zwischenraum eingeschoben werden.

Norm: **ISO 12151-1**,
ISO 8434-3, **SAE J516**

Parker Anschlußformen:
JC, JM/J0, JS, JU,
J1, J3, J5, J7, J9

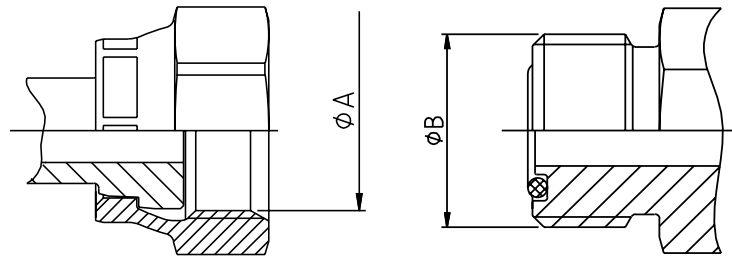

Rohr OD (Zoll)	Rohr OD (mm)	Gewinde UNF	Size	ØA (mm)	ØB (mm)
1/4	6	9/16x18	-4	13,00	14,20
3/8	10	11/16x16	-6	15,90	17,50
1/2	12	13/16x16	-8	19,10	20,60
5/8	16	1x14	-10	23,80	25,40
3/4	20	1-3/16x12	-12	28,20	30,10
1	25	1-7/16x12	-16	34,15	36,50
1-1/4	32	1-11/16x12	-20	40,50	42,90
1-1/2	38	2x12	-24	48,80	50,80

ISO 6162-1 und ISO 6162-2 Flansch

ISO 6162-1 und ISO 6162-2 Flansch

Die 4-Bolzen-Halbflansche (oder einteiligen Flansche) werden weltweit zum Anschluss von Hochdruckschläuchen meist an Pumpen, Motoren und Zylindern verwendet, wo die Schlauchleitungen unter hoher Druckbelastung stehen. Die Dichtwirkung wird durch Zusammendrücken des O-Rings an der Stirnseite des Flanschkopfes gegen die Anschlussfläche erzielt.

Die Flansche werden im Allgemeinen in zwei Druckklassen unterteilt, die als 3000 psi (SFL) oder 6000 psi (SFS) bezeichnet werden.

Zusätzlich zu diesen Flanschen sind auch Spezialflansche auf dem Markt erhältlich von CATERPILLAR® und Komatsu®.

ISO 6162-1 (21,0 MPa/ 3000 psi)
Parker Anschlußformen:

15, 16, 17, 19, P5, P7, P9

ISO 6162-1 (35,0 MPa/ 5000 psi)
Parker Anschlußformen:

4A, 4F, 4N

ISO 6162-2 (42,0 MPa/ 6000 psi)
Parker Anschlußformen:

6A, 6F, 6N, PA, PF, PN, 89

Caterpillar-Flansch

Anschlußformen: **XA, XF, XG, XN**

- Norm ISO 6162-1 für 21,0 MPa/ 3000 psi bis 35,0 MPa/ 5000 psi max., je nach Größe
- Hochdruck ISO 6162-2 für 42,0 MPa/ 6000 psi max. unabhängig von der Größe

Flansch (Zoll)	Size	ISO 6162-1 MPa / psi	ISO 6162-2 MPa / psi
1/2	-8	34,5 / 5000	41,3 / 6000
3/4	-12	34,5 / 5000	41,3 / 6000
1	-16	34,5 / 5000	41,3 / 6000
1-1/4	-20	27,5 / 4000	41,3 / 6000
1-1/2	-24	20,7 / 3000	41,3 / 6000
2	-32	20,7 / 3000	41,3 / 6000

Note: 35.0 MPa/ 5000 psi in size -20/-24/-32 with 4A,4F and 4N fittings and 50H flange halves.

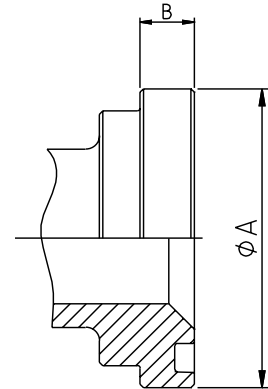

ISO 6162-1 – 21,0 MPa/ 3000 psi

Flansch (Zoll)	Size	ØA (mm)	B (mm)	O-Ring
1/2	-8	30,18	6,73	18,64x3,53
3/4	-12	38,10	6,73	24,99x3,53
1	-16	44,45	8,00	32,92x3,53
1-1/4	-20	50,80	8,00	37,69x3,53
1-1/2	-24	60,33	8,00	47,22x3,53
2	-32	71,42	9,53	56,74x3,53
2-1/2	-40	84,12	9,53	69,44x3,53
3	-48	101,60	9,53	85,32x3,53

ISO 6162-2 – 42,0 MPa/ 6000 psi

Flansch (Zoll)	Size	ØA (mm)	B (mm)	O-Ring
1/2	-8	31,75	7,75	18,64x3,53
3/4	-12	41,28	8,76	24,99x3,53
1	-16	47,63	9,53	32,92x3,53
1-1/4	-20	53,98	10,29	37,69x3,53
1-1/2	-24	63,50	12,57	47,22x3,53
2	-32	79,38	12,57	56,74x3,53

CATERPILLAR®

Flansch (Zoll)	Size	ØA (mm)	B (mm)	O-Ring
3/4	-12	41,28	14,22	25,40x5,00
1	-16	47,63	14,22	31,90x5,00
1-1/4	-20	53,98	14,22	38,20x5,00
1-1/2	-24	63,50	14,22	44,70x5,00

Komatsu®

Flansch (Zoll)	Size	ØA (mm)	B (mm)	O-Ring
5/8	-10	34,25	6,00	21,7x3,5

Obwohl nicht in der SAE- oder ISO-Norm aufgeführt, gewinnt der size -10 (5/8) Flanschbünd zunehmend an Beliebtheit. Man findet ihn oft an Maschinen von Komatsu oder in hydrostatischen Antrieben landwirtschaftlicher Maschinen.

4-Bolzen-Halbflansch

4-Bolzen-Halbflansch

Die 4-Bolzen-Befestigungsflansche werden zur Anschlußbefestigung der Flanschfittings benötigt

- Norm ISO 6162-1 für 21,0 MPa (3000 psi) bis 35,0 MPa (5000 psi) max., je nach Größe
- Norm ISO 6162-2 für 42,0 MPa (6000 psi) max., unabhängig von der Größe

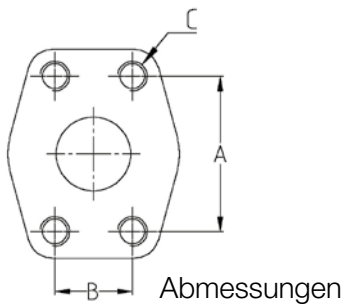

ISO 6162-1 – 21,0 MPa (3000 psi)

Flansch (Zoll)	Size	A (mm)	B (mm)	C	
				(Zoll)	(metrisch)
1/2	-8	38,1	17,5	5/16x18	M8x1,25
3/4	-12	47,6	22,3	3/8x16	M10x1,5
1	-16	52,4	26,2	3/8x16	M10x1,5
1-1/4	-20	58,7	30,2	7/16x14	M10x1,5
1-1/2	-24	69,9	35,7	1/2x13	M12x1,75
2	-32	77,8	42,8	1/2x13	M12x1,75*

ISO 6162-2 – 42,0 MPa (6000 psi)

Flansch (Zoll)	Size	A (mm)	B (mm)	C	
				(Zoll)	(metrisch)
1/2	-8	40,5	18,2	5/16x18	M8x1,25
3/4	-12	50,8	23,8	3/8x16	M10x1,5
1	-16	57,2	27,8	7/16x14	M12x1,75
1-1/4	-20	66,7	31,8	1/2x13	M12x1,75*
1-1/2	-24	79,4	36,5	5/8x11	M16x2
2	-32	96,8	44,4	3/4x10	M20x2,5

* M14x2 wird noch im Markt verwendet, entspricht aber nicht mehr der ISO 61 62

Auch bei sachgemäßer Lagerung und zulässiger Beanspruchung altern Schläuche und Schlauchleitungen und können nur begrenzt eingesetzt werden. Beachten Sie deshalb, dass Sie Schläuche nur innerhalb ihrer Haltbarkeitszeit verwenden. Das ist der Zeitraum, in dem der Schlauch alle Eigenschaften zur Erfüllung seines Zweckes behalten sollte. Das Herstellungsdatum des Schlauches oder der Schlauchleitung ist maßgeblich dafür. Aufgrund der vielen Faktoren, durch die sich die Werkstoff- und Verbundeigenschaften von Schläuchen und Schlauchleitungen verändern, machen die Standardisierungskomitees unterschiedliche Angaben zur Lagerung und Verwendung von Schläuchen. Die wichtigsten nationalen und internationalen Vorschriften definieren die Lagerung wie folgt:

DIN 20066

Hydraulikanlagen – Schlauchleitungen – Abmessungen – Anforderungen

Erläuterung zu Lagerung und Einsatzzeitraum von Schlauch und Schlauchleitungen:

- Bei Herstellung von Schlauchleitungen darf Schlauch max. 4 Jahre alt sein.
- Eine Schlauchleitung darf inkl. Lagerung max. 6 Jahre eingesetzt werden.
- Die Schlauchleitung darf dabei nicht länger als 2 Jahre gelagert werden.

Schlauchmeterware Schlauchleitungen

Lagerdauer
max. 4 Jahre

Verwendungsdauer max. 6 Jahre

Lagerung
max. 2 Jahre

ISO 17165-2 / SAE J1273

Hydraulikanlagen - Schlauchleitungen - Empfohlene Praktiken für Hydraulikschlauchleitungen

Die max. Haltbarkeitsdauer von Schlauch und Schlauchleitungen ist 10 Jahre (40 Quartale) vom Tag der Schlauchherstellung, vorausgesetzt dass die Lagerung nach ISO 2230 (Gummiprodukte - Richtlinien für die Lagerung) erfolgt ist und eine Sichtkontrolle oder eine zusätzliche Druckprüfung durchgeführt wurde. Falls Druckprüfung oder Sichtkontrolle Anlass zu Bedenken über die Funktionalität des Schlauches geben (Aushärtung, Rosten des Geflechtes oder Risse in der Schlauchaußen- bzw. Innenschicht nach Biegebeanspruchung usw.), sollte der Schlauch verschrottet werden.

OEM Vorschriften

Zusätzlich zu diesen nationalen und internationalen Standards haben einige Original Equipment Manufacturers (OEMs = Erstausrüster) eigene Vorschriften über den Verwendungszeitraum von Schlauchleitungen definiert. Wir empfehlen, diese oder die jeweils landesrelevanten Vorschriften, die ISO 17165-2 und alle weiteren Vorschriften zu beachten.

BS 5244

Empfehlungen für die Anwendung, Lagerung und Mindesthaltbarkeit von Hydraulikschlauch aus Gummi und Schlauchleitungen

Beschreibung von Tests, bei unterschiedlichen Lagerperioden von Schlauchmeterware und Schlauchleitungen):

- Lagerzeit bis max. 3 Jahre
– kein Test erforderlich
- Lagerzeit zwischen 3 und 5 Jahren
– Druckprüftest
- Lagerzeit zwischen 5 und 8 Jahren
– Druckprüftest (Berst-, Impuls-) Kaltbiegefestigkeitstests und Widerstandsprüfungen
- Schlauchmeterware oder Schlauchleitungen älter als 8 Jahre
– müssen verschrottet werden

Der Einsatzzeitraum einer Schlauchleitung ist nicht ausdrücklich spezifiziert, jedoch wird empfohlen hydraulische Anlagen und Anwendungen dahingehend regelmäßig zu kontrollieren.

Schlauch-Tipp

Die strengsten Vorschriften sind die deutschen und britischen Standards „Der Einsatzzeitraum“.

ISO 8331

Gummi- und Thermoplast-Schlauch und Schlauchleitungen Vorschrift zur Auswahl, Lagerung, Verwendung und Wartung

Schlauchmeterware max. 4 Jahre, eine Schlauchleitung max. 2 Jahre. Wenn der Lagerzeitraum diese Angaben überschreitet, muss der Schlauch geprüft und getestet werden (Tests und Einsatzzeitraum sind nicht näher definiert).

Optimale Lagerung

Schlauchlagerung

Hydraulikschläuche und fertig konfektionierte Hydraulik-Schlauchleitungen sollten kühl, trocken und staubarm gelagert werden. Schlauchmeterware sowie Schlauchleitungen sollten mit geeigneten Verschlusskappen versehen und verpackt gelagert werden, um Verunreinigungen zu vermeiden (vorzugsweise in Original Parker Verpackungen). Für Hydraulikschlauch sind Lagerbedingungen anzustreben, die im Laufe der Zeit eintretende natürliche Alterung und die damit verbundene Änderung von Werkstoff- und Verbundeigenschaften möglichst gering halten. Der Schlauch ist so zu lagern, dass bei einer Sichtkontrolle auch sein Alter überprüft werden kann und es sollte ein Lagerrotationsystem (FIFO) bestehen. Die nachfolgenden Hauptfaktoren bestimmen die Lagerung von Schlauch:

- a) **Ideale Temperatur** ist zwischen 15 °C und 25 °C ohne extreme Temperaturschwankungen
- b) **Relative Luftfeuchtigkeit** nicht höher als 65 %
- c) **In der Nähe befindliche Wärmequellen** sind abzuschirmen
- d) **Ozonbildende Beleuchtungskörper** oder elektrische Geräte mit Funkenbildung dürfen nicht in der Nähe von Schlauch verwendet werden (ozonbildende Beleuchtungskörper sind z. B. fluoreszierende Lichtquellen, Quecksilberdampflampen)
- e) **Stoffe die eine Schädigung bewirken könnten** dürfen nicht mit Schlauch und Schlauchleitungen bei der Lagerung in Kontakt kommen z. B. Säuren, Laugen, Lösungsmittel.
- f) **Direkte Sonnen- oder UV-Einstrahlung** vermeiden
- g) **Öle und Schmieröle** – direkten Kontakt vermeiden
- h) **Lagerung muß spannungsfrei und liegend erfolgen.** Bei Lagerung in Ringen darf der kleinste vom Hersteller angegebene Biegeradius nicht unterschritten werden.
- i) **Elektrische und magnetische Felder**
Schlauch muss in sicherer Entfernung von elektrischen Transformatoren, Motoren und Getrieben mit hoher Leistung gelagert werden, da diese in den metallischen Druckträger des Schlauches Spannung einleiten könnten.
- j) **Nagetiere und Insekten**
Schlauch ist vor Nagetieren und Insekten zu schützen

Armaturenlagerung

Für die Lagerung von Armaturen gelten die gleichen Regeln wie für die Lagerung von Hydraulikschläuchen (besonders für Armaturen mit Gummidichtungen). Zusätzlich beachten Sie bitte:

- a) **Falsche Zuordnung und Verwechslung**
Vermeiden Sie unnötiges Umpacken und lagern Sie die Armaturen in deutlich gekennzeichneten, geschlossenen Behältern (vorzugsweise in den Originalverpackungen von Parker).
- b) **Beschädigung des Gewindes und der Weichdichtungen**
Vermeiden Sie unnötiges Umlagern oder Transportieren von Armaturen und verhindern Sie dadurch Beschädigungen an Dichtflächen, Gewinden und Weichdichtungen.
- c) **Armaturen mit O-Ringen**
Die Lagerzeit von Armaturen mit O-Ringen oder anderen Gummidichtungen darf zwei Jahre nicht überschreiten (Lagerprinzip: was zuerst eingelagert wurde, muss auch als Erstes wieder raus). Achten Sie auf kühle, trockene und staubarme Lagerung und vermeiden Sie direkte Sonnen- oder UV-Einstrahlung.
- d) **Verschlusskappen**
Die Armaturen von Schlauchleitungen sollten mit geeigneten Verschlusskappen versehen werden, um Beschädigungen und Verunreinigungen zu vermeiden.



Sicherheit an erster Stelle!

Eine Hydraulik-Schlauchleitung ist ein hochleistungsfähiges Bauteil und kann erhebliche Personen- und Sachschäden verursachen.

ACHTUNG: Verletzungen durch Injektion von Medien sind unverzüglich zu behandeln und dürfen nicht wie einfache Schnittverletzungen behandelt werden!

1. Unter Druck stehende Medien können schwere Verletzungen verursachen. Sie können fast unsichtbar aus einem stecknadelgroßen Loch austreten, die Haut durchbohren und in den Körper eindringen.
2. Sollte es zu einem Unfall unter Eindringen des Mediums in den Körper kommen, suchen Sie sofort einen Arzt auf.
3. Berühren Sie auf keinen Fall eine unter Druck stehende Hydraulikschlauchleitung und halten Sie sich beim Prüfen einer Hydraulikschlauchleitung vom Gefahrenbereich (Armatur) fern!
4. Sichern Sie die Enden von Hydraulikschlauchleitungen mit hohem Impulsdruck und alle Hochdruck-Luftschläuche mit einer geeigneten Schlauchsicherung, z. B. Seilverbindung gegen Ausreißen aus der Armatur, um Peitschen zu vermeiden.
5. Halten Sie sich beim Prüfen von Schläuchen unter Druck von Gefahrenbereichen fern und tragen Sie stets Schutzkleidung und eine Schutzbrille!

Parker-Mitarbeiter sind stets darauf bedacht, einwandfreie, haltbare und sichere Produkte zu entwickeln, herzustellen und zu liefern. Das Gleiche gilt auch für unsere Dienstleistungen und beginnt bei der ganzheitlichen Konstruktion und Prüfung aller Komponenten, wobei wir unser Fachwissen an unsere Kunden weitergeben, sie umfassend unterstützen und entsprechend schulen.



Wir bitten auch Sie, alles zu unternehmen, damit Sie Ihren Kunden zuverlässige und sichere Schlauchleitungen liefern können. Geben Sie Ihren Kunden Ihr Fachwissen weiter – ganz gleich, ob Sie es durch uns oder durch eigene Erfahrung erworben haben. Dies gilt insbesondere für den richtigen Einsatz und die richtige Wartung von Schlauchleitungen.

Indem Sie diese wichtigen Regeln befolgen, sorgen Sie dafür, dass weder Sie noch andere verletzt werden!

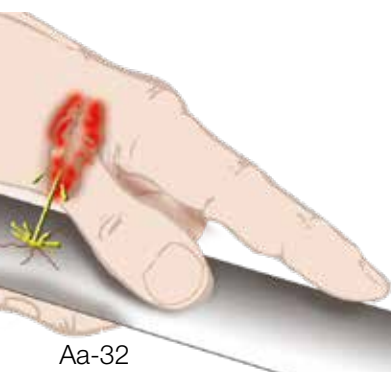

Die folgenden Kapitel dieses Katalogs sind sorgfältig zu lesen und zu beachten

- Auswahl des richtigen Schlauchs und der passenden Armatur:
 - Sichere Schlauchleitungen (Seite **Aa-9** ff)
 - Schlauch und Armaturen – Technische Grundlagen (Seite **Aa-2** ff)
- Fertigung von Schlauchleitungen:
 - Arbeitsschritte für einteilige **Parkrimp** Armaturen (Seite **Aa-12** ff)
 - Arbeitsschritte für zweiteilige **ParLock** Armaturen (Seite **Aa-15** ff)
 - Pressmaße (Seite **Ed-1**)
- Lagerung, Verpackung und Transport:
 - Schlauch- und Armaturenlagerung (Seite **Aa-32** ff)
- Einbau an Maschinen:
 - Verlegung / Installation / Umwelteinflüsse (Seite **Aa-17** ff)
- Inspektion, Wartung und Austausch:
 - Präventives Wartungsprogramm (Seite **22**)
- **LESEN SIE SORGFÄLTIG UND BEACHTEN SIE:**
 - **Parker Sicherheitsrichtlinien** zu Auswahl und Einsatz von Schlauch, Rohr, Armaturen und entsprechendem Zubehör (Seite **Aa-35** ff)
- **BEACHTEN SIE SÄMTLICHE RELEVANTEN Normen, Vorschriften und Richtlinien** der maßgeblichen internationalen und nationalen Normen und die Richtlinien ihrer lokalen Berufsgenossenschaften sowie der technischen Verbände und der Arbeitssicherheitsverbände, wie z.B.:
 - **ISO 17165-1** *Fluidtechnik – Hydraulik-Schlauchleitungen*
 - **ISO 17165-2** *Fluidtechnik – Hydraulik-Schlauchleitungen*
 - **ISO 4413** *Fluidtechnik – Allgemeine Regeln und sicherheitstechnische Anforderungen an Hydraulikanlagen und deren Bauteile*
 - **SAE J1273** *Empfohlene Vorgehensweisen für Hydraulik-Schlauchleitungen*
- In Deutschland**
 - **DGUV Regel 113-020** *Hydraulik-Schlauchleitungen und Hydraulik-Flüssigkeiten – Regeln für den sicheren Einsatz*
 - **FA 015** *Hydraulik-Schlauchleitungen Prüfen und Auswechseln*
 - **DGUV Information 209-070** *Sicherheit bei der Hydraulik-Instandhaltung*
- In Großbritannien**
 - **BFPDA D8** *Qualitätskontrollverfahren und Anforderungen für BFPDA-Vertreiber*
 - **BFPDA D14** *Eine einfache Regel für das reparieren von Hydraulikschlauchleitungen – Tun Sie es nicht!*
 - **BFPDA P47** *Richtlinien für den Einsatz von Hydraulikschlauch und Hydraulik-Schlauchleitungen*

Schlauch-Tipp

Hydraulische und elektrische Anlagen haben einiges gemeinsam. Daher kann man Hochdruck-Hydraulikschläuche durchaus mit Hochspannungskabeln vergleichen und nur dazu raten, sie mit derselben Vorsicht und Umsicht zu betrachten und zu behandeln!

Parker Sicherheitsrichtlinien

Parker Sicherheitsrichtlinien für die richtige Auswahl und Verwendung von Schläuchen, Rohren, Armaturen und entsprechendem Zubehör

Parker-Publikation Nr. 4400-B.1-EUR, Stand September 2015



ACHTUNG

Der Ausfall oder die falsche Auswahl oder unsachgemäße Verwendung von Schläuchen, Rohren, Armaturen, Schlauchleitungen, Ventilen, Anschlüssen, elektrischen Leitern oder entsprechendem Zubehör („Produkten“) kann zu tödlichen Unfällen, Personen- und Sachschäden führen. Die möglichen Folgen eines Ausfalls oder der falschen Wahl oder unsachgemäßen Anwendung dieser Produkte sind insbesondere:

- Ausreißen der Armaturen mit hoher Geschwindigkeit.
- Ausströmen des Mediums mit hoher Geschwindigkeit.
- Explosion oder Entzündung des transportierten Mediums.
- Tödliche Stromstöße von Hochspannungsleitungen.
- Berührung mit plötzlich sich bewegenden oder herabfallenden Teilen, die vom transportierten Medium gesteuert werden.
- Eindringen des Mediums durch die Haut bei Medienaustritt unter hohem Druck.
- Gefährliches Ausschlagen des Schlauches.
- Zerplatzen des Rohrs oder Schlauchs.
- Bruch einer Schweißnaht
- Kontakt mit dem transportierten Medium, das heiß, kalt oder giftig oder auf eine andere Weise schädlich sein kann.
- Funkenschlag oder Explosion durch Aufbau statischer Elektrizität oder durch andere Stromquellen.
- Funkenschlag oder Explosion beim Spritzen von Farbe oder brennbarer Flüssigkeit.
- Verletzungen durch Einatmen oder Verschlucken des Mediums oder anderweitige Berührung mit dem Medium.

Vor Auswahl und Einsatz dieser Produkte sind unbedingt die nachfolgenden Anweisungen zu lesen und zu beachten. Es ist kein Produkt der Fluid Connector Group für den Einsatz in der Luft- und Raumfahrt im Flugbetrieb zugelassen. Für Schläuche und Armaturen, die in der Luft- und Raumfahrt im Flugbetrieb eingesetzt werden sollen, wenden Sie sich bitte an die Parker Aerospace Group.

1.0 ALLGEMEINE ANWEISUNGEN

1.1 Geltungsbereich: Diese Sicherheitsrichtlinien geben Anweisungen für die Auswahl und Verwendung (einschließlich Montage, Einbau und Wartung) der Produkte. Aus praktischen Gründen werden alle Produkte aus Gummi bzw. Thermoplast, die gewöhnlich als „Schlauch“ oder „Kunststoffschlauch“ bezeichnet werden, in diesen Sicherheitsrichtlinien „Schlauch“ genannt. Metallrohr wird als „Rohr“ bezeichnet. Alle mit Schlauch hergestellten Leitungen werden als „Schlauchleitungen“ bezeichnet. Alle mit Rohr hergestellten Leitungen werden als „Rohrleitungen“ bezeichnet. Alle Produkte, die gewöhnlich als „Armaturen“, „Anschlüsse“ oder „Adapter“ bezeichnet werden, werden „Armaturen“ genannt. Ventile sind Komponenten im Medien-transportsystem, die den Durchfluss des Mediums steuern. Zubehör beinhaltet Hilfsgeräte, die die Leistung verbessern oder überwatchen. Dazu gehören Maschinen zum Verpressen, Bördeln, Flanschen, Voreinstellen, Biegen, Stanzen, Entgraten, Gesenkschmieden sowie Sensoren, Schilder, Sperrhebel, Federschutz und entsprechendes Werkzeug. Diese Sicherheitsrichtlinien ist eine Ergänzung zu den spezifischen Publikationen von Parker und ist in Verbindung mit den jeweiligen Parker-Publikationen zu den jeweiligen zum Einsatz vorgesehenen Schläuchen, Armaturen und zu dem entsprechenden Zubehör zu verwenden. Die Parker-Publikationen sind erhältlich unter www.parker.com. Die Normen SAE J1273 (www.sae.org) und ISO 17165 2 (www.ansi.org) geben ebenfalls Empfehlungen zum richtigen Umgang mit Hydraulikschlauchleitungen.

1.2 Ausfallsicherheit: Schläuche, Schlauchleitungen, Rohre, Rohrleitungen und Armaturen können jederzeit ohne Vorwarnung aus den verschiedensten Gründen ausfallen. Legen Sie alle Systeme und Anlagen betriebssicher aus, damit ein Ausfall des Schlauches, der Schlauchleitung, des Rohrs, der Rohrleitung oder der Armatur nicht zu Personen- oder Sachschäden führen kann.

1.3 Verteiler: Jeder, der für die Auswahl oder den Einsatz von Schläuchen, Rohren und Armaturen verantwortlich ist, sollte ein Exemplar dieser Sicherheitsrichtlinien erhalten. Wählen oder benutzen Sie niemals Schläuche, Rohre oder Armaturen von Parker, ohne diese Sicherheitsrichtlinien gründlich gelesen und verstanden zu haben. Dies gilt genauso für die produktspezifische Dokumentation von Parker für die in Frage kommenden oder bereits ausgewählten Produkte.

1.4 Verantwortlichkeit des Anwenders: Aufgrund der vielfältigen Betriebsbedingungen und Einsatzgebiete für Schläuche, Rohre und Armaturen garantiert Parker nicht, dass ein bestimmter Schlauch oder eine bestimmte Armatur für ein bestimmtes Endanwendungssystem geeignet ist. Diese Sicherheitsrichtlinien geht nicht auf alle technischen Parameter ein, die bei der Auswahl eines Produktes zu beachten sind. Daher ist der Anwender durch seine eigenen Analysen und Tests allein verantwortlich für:

- die endgültige Auswahl der Produkte
- die Sicherstellung, dass die Anforderungen des Anwenders erfüllt

werden und dass der Einsatz keine Gefährdung der Gesundheit oder Sicherheit darstellt

- Befolgen des Sicherheitsrichtlinien für entsprechendes Zubehör und Schulung zum Betrieb des entsprechenden Zubehörs
- das Anbringen aller notwendigen Gesundheits- oder Sicherheitshinweise an der Anlage, in der die Produkte eingesetzt werden.
- die Sicherstellung, dass alle geltenden gesetzlichen und industriellen Standards erfüllt werden

1.5 Weitere Fragen: Falls Sie Fragen haben oder weitere Informationen benötigen, setzen Sie sich mit dem zuständigen technischen Dienst bei Parker in Verbindung. Ziehen Sie die entsprechende Parker-Dokumentation für das in Frage kommende oder bereits verwendete Produkt heran oder rufen Sie an unter 1-800-CPARKER oder gehen Sie auf www.parker.com, wenn Sie die Telefonnummer der zuständigen technischen Serviceabteilung suchen.

2.0 ANLEITUNG ZUR RICHTIGEN AUSWAHL VON SCHLÄUCHEN UND ARMATUREN

2.1 Elektrische Leitfähigkeit: Bestimmte Anwendungen erfordern einen nichtleitfähigen Schlauch, um das Fließen elektrischen Stroms zu verhindern. Bei anderen Anwendungen müssen Schlauch und Armatur und die Schnittstelle Schlauch/Armatur ausreichend leitfähig sein, um statische Elektrizität abzuleiten. Bei der Auswahl von Schlauch, Rohr und Armatur für diese und alle anderen Anwendungen, bei denen elektrische Leitfähigkeit oder Nichtleitfähigkeit eine Rolle spielt, ist mit äußerster Sorgfalt vorzugehen. Die elektrische Leitfähigkeit oder Nichtleitfähigkeit von Schlauch, Rohr und Armatur hängt von vielen Faktoren ab und kann sich ändern. Zu diesen Faktoren gehören insbesondere die verschiedenen bei der Herstellung von Schlauch und Armatur verwendeten Materialien, die Oberflächenbehandlung der Armatur (einige Oberflächen sind elektrisch leitfähig, während andere nicht leitfähig sind), die Herstellungsverfahren (einschließlich Feuchte-regelung), wie die Armatur an den Schlauch angeschlossen ist, Alter, Grad der Verschlechterung oder Beschädigung sowie andere Veränderungen, der Feuchtigkeitsgehalt des Schlauchs zu einem bestimmten Zeitpunkt und andere Faktoren. Die nachfolgenden Überlegungen gelten für elektrisch nicht leitfähigen und leitfähigen Schlauch. Zur richtigen Auswahl für andere Anwendungen ziehen Sie bitte die entsprechenden Katalogseiten zu Rate und halten Sie sich an die jeweiligen Industriestandards oder Vorschriften.

2.1.1 Elektrisch nicht leitfähiger Schlauch: Bestimmte Anwendungen erfordern den Einsatz eines nicht leitenden Schlauches, damit kein Strom fließen kann oder um die elektrische Isolierung aufrecht zu erhalten. Bei solchen Anwendungen mit der Erfordernis eines nichtleitenden Schlauches, zu denen insbesondere Bereiche in der Nähe von Hochspannungsleitungen gehören, darf nur spezieller nicht leitfähiger Schlauch verwendet werden. Der Hersteller der Anlagen, in denen nicht leitfähige Schläuche zu verwenden sind, muss befragt werden,

um sicher zu gehen, dass die ausgewählten Schläuche, Rohre und Armaturen auch für diese Anwendung geeignet sind. Verwenden Sie für Anwendungen, die nicht leitfähigen Schlauch erfordern, nur Parker-Schläuche oder Armaturen in der Nähe von Hochspannungsleitungen oder starken Magnetfeldern, wenn (i) diese Anwendung in der entsprechenden technischen Dokumentation von Parker für das Produkt ausdrücklich zugelassen ist, (ii) der Schlauch als nicht leitend gekennzeichnet ist und (iii) der Hersteller der Anlagen, in denen der Schlauch verwendet werden soll, den speziellen Schlauch, das spezielle Rohr und die zugehörige Armatur von Parker für diese Verwendung ausdrücklich zulässt.

2.1.2 Elektrisch leitfähiger Schlauch: Parker stellt Spezialschlauch für bestimmte Anwendungen her, die elektrisch leitfähigen Schlauch erfordern. Parker stellt einen Spezialschlauch für das Fördern von Farben in Airless-Farbspritzanwendungen her. Dieser Schlauch trägt als Aufdruck und auf der Verpackung die Bezeichnung „Elektrisch leitfähiger Schlauch für Airless-Farbspritzanwendungen“. Er muss ordnungsgemäß mit den geeigneten Parker-Armaturen verbunden sein und sachgemäß geerdet werden, um gefährliche statische Aufladung abzuleiten, die immer beim Airless-Farbspritzen auftritt. Es darf kein anderer Schlauch, auch kein elektrisch leitfähiger, für Airless-Farbspritzanwendung verwendet werden. Wird ein anderer Schlauch verwendet oder sind Schlauch und Armatur nicht sachgemäß miteinander verbunden, kann dies einen Brand oder eine Explosion mit Todesfolge, Personen- oder Sachschaden verursachen. Alle Schläuche für den Kraftstofftransport sind grundsätzlich zu erden. Parker stellt einen Spezialschlauch für bestimmte Anwendungen mit Druckerddgas (CNG) her, wo sich ebenfalls statische Elektrizität aufbauen kann. Parker CNG-Schlauchleitungen erfüllen die Anforderungen der ANSI/IAS NGV 4.2; CSA 12.52 „Schläuche für erdgasbetriebene Fahrzeuge und Erdgaszapfanlagen“ (www.ansi.org). Dieser Schlauch trägt als Aufdruck und auf seiner Verpackung die Bezeichnung „Elektrisch leitfähig für Druckerddgas-Anwendungen (CNG)“. Die geeignete Parker-Armatur muss sachgemäß auf den Schlauch montiert und die Schlauchleitung muss ordnungsgemäß geerdet werden, um gefährliche statische Aufladung abzuleiten, die zum Beispiel beim Zapfen oder Umpumpen von CNG mit hoher Geschwindigkeit auftritt. Verwenden Sie keinen anderen Schlauch, auch keinen elektrisch leitfähigen, für das Umpumpen von Druckerddgas, wo sich statische Elektrizität aufbauen könnte. Wird ein anderer Schlauch in CNG-Applikationen verwendet oder sind Schlauch und Armatur nicht sachgemäß miteinander verbunden, kann dies einen Brand oder eine Explosion mit Todesfolge, Personen- oder Sachschaden verursachen. Es müssen auch Maßnahmen zum Schutz gegen die Diffusion von CNG durch die Schlauchwand ergriffen werden. Siehe dazu Abschnitt 2.6 „Diffusion von Medien“. Der Parker-CNG-Schlauch ist für Zapfanlagen und Fahrzeuge innerhalb des angegebenen Temperaturbereichs ausgelegt. Parker-CNG-Schlauch sollte nicht in geschlossenen Räumen, in nicht belüfteten Bereichen oder bei Temperaturen über dem angegebenen Temperaturbereich verwendet werden. Fertige Schlauchleitungen müssen auf Undichtigkeiten geprüft werden. CNG-Schlauchleitungen sollten einmal pro Monat gemäß ANSI/IAS NGV 4.2; CSA 12.52 auf Leitfähigkeit geprüft werden.

Parker stellt Spezialschläuche für die Luft- und Raumfahrt für Anwendungen im Flugbetrieb her. Diese Anwendungen im Flugbetrieb, wobei der Schlauch zum Transport von Kraftstoff, Schmierstoffen und Hydraulikflüssigkeiten verwendet wird, erfordern einen Spezialschlauch mit leitfähiger Innenschicht. Dieser Schlauch ist nur bei der Parker Stratoflex Products Division erhältlich. Es darf kein anderer Parker-Schlauch für diese Anwendungen eingesetzt werden, auch kein leitfähiger. Wird ein anderer Schlauch im Flugbetrieb verwendet oder sind Schlauch und Armatur nicht sachgemäß miteinander verbunden oder geerdet, kann dieser Schlauch einen Brand oder eine Explosion mit Todesfolge, Personen- oder Sachschaden verursachen. Schlauchleitungen für den Einsatz im Flugbetrieb müssen alle geltenden Anforderungen der Luft- und Raumfahrtindustrie und für Flugzeugmotoren und Flugzeuge erfüllen.

2.2 Druck: Die Auswahl des Schlauches muss so getroffen werden, dass der angegebene Maximal-Betriebsdruck des Schlauches, Rohrs und der Armaturen gleich dem maximalen Systemdruck oder größer ist. Der maximale Betriebsdruck einer Schlauch- oder Rohrleitung ist der jeweils niedrigere Wert, der als maximaler Betriebsdruck für Schlauch, Rohr bzw. Armaturen angegeben ist. Druckstöße oder zeitweilige Druckspitzen im System müssen unter dem für den Schlauch, Rohr und Armatur angegebenen maximalen Betriebsdruck liegen. Druckstöße oder Druckspitzen können im Allgemeinen nur durch empfindliche elektrische Messgeräte erkannt werden, die die Drücke in Millisekundenintervallen messen und anzeigen. Mechanische Manometer zeigen nur den durchschnittlichen Druck an und können nicht zur Ermittlung von Druckstößen oder zeitweiligen Druckspitzen ver-

wendet werden. Der für den Schlauch angegebene Nennberstdruck gilt nur für Testzwecke in der Produktion und ist kein Hinweis darauf, dass das Produkt in Anwendungen bei Berstdruck oder anderweitig über dem angegebenen, maximal empfohlenen Betriebsdruck eingesetzt werden kann.

2.3 An- und Absaugen: Für die An- oder Absaugung verwendete Schläuche müssen so gewählt werden, dass sie den Unterdruck und den Druck des Systems sicher aushalten. Falsch gewählte Schläuche können beim An- oder Absaugen zusammengedrückt werden.

2.4 Temperatur: Es ist sicherzustellen, dass die Medien- und die Umgebungstemperatur, ob konstant oder vorübergehend, die Grenzwerte des Schlauches, des Rohrs, der Armatur oder Dichtung nicht überschreitet. Temperaturen über oder unter den empfohlenen Grenzwerten können den Schlauch, das Rohr, die Armatur und Dichtung so verschlechtern, dass es zum Ausfall und zu einem Medienaustritt kommen kann. Rohre und Armaturen verschlechtern sich gewöhnlich bei erhöhten Temperaturen. Beim Einsatz in Temperaturen außerhalb des Nennbereichs kann sich auch die Materialverträglichkeit ändern. Daher ist die Schlauchleitung sachgemäß zu isolieren und zu schützen, wenn sie in der Nähe von heißen Anlagen (z.B. Verteilern, Krümmern) eingebaut wird. Verwenden Sie keinen Schlauch bei Anwendungen, wo ein Ausfall des Schlauches dazu führen kann, dass das transportierte Medium (oder Dämpfe oder Nebel aus dem Medium) mit offenem Feuer, geschmolzenem Metall oder einer anderen potenziellen Entzündungsquelle in Berührung kommen könnte, die zu einer Verbrennung oder Explosion des transportierten Mediums oder von Dämpfen führen könnten.

2.5 Medienverträglichkeit: Bei der Auswahl der Schlauch- und Rohrleitung ist die Verträglichkeit der Schlauchinnen- und -außenschicht sowie des Druckträgers, des Rohrs, der Verzinkung und der Dichtungen mit den verwendeten Medien sicherzustellen. Ziehen Sie die Medienverträglichkeitstabelle in der Parker-Dokumentation für das Produkt zu Rate, das Sie verwenden wollen und bereits verwenden. Die Informationen sind als Anhaltspunkte zu verstehen. Die tatsächliche Lebensdauer kann nur durch Tests beim Endanwender unter sämtlichen Extrembedingungen und durch weitere Analysen ermittelt werden. Schlauch und Rohr, die gegen ein bestimmtes Medium chemisch beständig sind, müssen mit entsprechenden Armaturen und Adaptern verarbeitet werden, die ebenfalls gegen dieses Medium beständige Dichtungen enthalten. Flansch- oder Bördelverfahren können die Materialeigenschaften des Rohrs so verändern, dass sie bestimmte Anforderungen, wie die der NACE, nicht mehr erfüllen.

2.6 Diffusion von Medien: Diffusion (d.h. das Durchdringen des Mediums durch den Schlauch oder die Dichtung) von der Innenseite des Schlauchs oder der Armatur tritt auf, wenn der Schlauch oder die Armatur mit Gasen, flüssigen oder gasförmigen Kraft- und Brennstoffen und Kältemitteln (insbesondere Helium, Diesel, Benzin, Erdgas oder Druckgas) eingesetzt wird. Diese Diffusion kann zu hohen Konzentrationen von Dämpfen führen, die möglicherweise brennbar, explosiv oder giftig sind, und zum Austritt von Medium. Es kann zu gefährlichen Explosionen, Bränden und anderen Gefährdungen kommen, wenn für solche Anwendungen der falsche Schlauch gewählt wird. Der Konstrukteur des Systems muss das Auftreten einer solchen Diffusion berücksichtigen und darf auf keinen Fall einen Schlauch oder eine Armatur verwenden, wenn diese Diffusion gefährlich werden könnte. Außerdem muss der Konstrukteur sämtliche gesetzlichen, staatlichen, versicherungstechnischen oder anderen Sondervorschriften beachten, die für den Einsatz von Brennstoffen und Kältemitteln gelten. Verwenden Sie niemals einen Schlauch oder eine Armatur, auch wenn die Medienverträglichkeit akzeptabel ist, ohne die potentielle Gefährdung zu berücksichtigen, die sich durch das Austreten von Medium aus der Schlauch- oder Rohrleitung ergeben könnte.

Das Eindringen von Feuchtigkeit von außen in das Innere des Schlauchs oder der Armatur tritt bei Schlauch- oder Rohrleitungen ebenfalls auf, und zwar unabhängig vom Innendruck. Sollte dieses Eindringen von Feuchtigkeit eine nachteilige Auswirkung haben (insbesondere bei Kältesystemen und Klimaanlage), dann sollte eine entsprechende Trocknungsmöglichkeit im System vorgesehen oder andere geeignete Sicherheitsmaßnahmen für das System ergriffen werden. Ein plötzlicher Druckabbau bei unter hohem Druck stehendem Gas könnte bei diffundierten Dichtungen und Schläuchen ebenfalls zum Ausfall aufgrund von Drucksturz führen.

2.7 Dimensionierung: Die Kraftübertragung durch unter Druck stehende Medien ändert sich mit dem Druck und der Durchflussmenge. Die Komponenten müssen richtig dimensioniert sein, um den Druckverlust gering zu halten und Schäden durch Wärmeentwicklung und überhöhte Geschwindigkeit des Mediums zu verhindern.

2.8 Verlegen des Schlauches: Auf optimale Verlegung ist unbedingt zu achten, um charakteristische Probleme zu minimieren (Abknicken, Durchflussbehinderung aufgrund eines zusammengedrückten Schlauches, Verdrehen des Schlauches, Nähe zu heißen Gegenständen oder Wärmequellen). Weitere Verlegungsempfehlungen finden Sie in der SAE J1273 und der ISO 17165-2. Schlauchleitungen haben eine begrenzte Lebensdauer und sollten möglichst so eingebaut werden, dass sie sich leicht überprüfen und austauschen lassen. Wegen seiner relativ kurzen Lebensdauer sollte Schlauch nicht in Wohn- und Geschäftsgebäuden innerhalb von unzugänglichen Wänden oder Decken eingesetzt werden, es sei denn dies in der Produktdokumentation ausdrücklich zugelassen. Ziehen Sie für die sachgemäße Installation und Verlegung stets die in der entsprechenden Produktdokumentation enthaltenen Anweisungen heran.

2.9 Umgebungsbedingungen: Es muss sichergestellt werden, dass der Schlauch, das Rohr und die Armaturen sich entweder mit den Umgebungsbedingungen vertragen oder vor der Umgebungsbedingungen geschützt werden, unter denen sie betrieben werden. Umgebungsbedingungen wie insbesondere ultraviolette Strahlung, Sonnenlicht, Wärme, Ozon, Feuchtigkeit, Wasser, Salzwasser, Chemikalien und Luftverunreinigungen können zu Verschlechterung und vorzeitigem Ausfall führen.

2.10 Mechanische Beanspruchung: Von außen wirkende Kräfte können die Lebensdauer des Schlauchs, Rohrs oder Armatur beträchtlich verringern oder zu deren Ausfall führen. Die folgenden Arten mechanischer Beanspruchung sind zu berücksichtigen werden: übermäßiges Biegen, Verdrehen, Knicken, horizontale oder vertikale Zugbelastung, Biegeradius und Vibration. Der Einsatz von Dreharmaturen oder Adaptern kann erforderlich, um ein Verdrehen des Schlauchs zu verhindern. Eventuell sind auch geeignete Schlauch- oder Rohrschellen zur Verringerung äußerer mechanischer Belastung erforderlich. Bei ungewöhnlichen Anwendungen müssen eventuell vor der Schlauchwahl Tests durchgeführt werden.

2.11 Physische Beschädigung: Es muss darauf geachtet werden, dass der Schlauch vor äußerem Verschleiß, Abschleifen, Abknicken, Biegen unterhalb des Mindestbiegeradius oder Schnitten geschützt ist, da dies zu frühzeitigem Ausfall führen kann. Geknickter Schlauch oder unter den Biegeradius gebogener Schlauch und Schlauch mit Schnitten oder Rissen oder anderweitiger Beschädigung ist zu entfernen und zu entsorgen. Armaturen mit Beschädigungen wie Kratzern auf der Dichtfläche oder Verformungen sind auszutauschen.

2.12 Geeignete Armaturen: Siehe Anweisungen unter 3.2 bis 3.5. Diese Empfehlungen können durch Tests nach Industriestandards wie SAEJ517 für Hydraulikanwendungen oder MIL-A-5070, AS1339 oder AS3517 für Parker Stratoflex Schlauchprodukte für die Luft- und Raumfahrt abgesichert werden.

2.13 Länge: Bei der Ermittlung der geeigneten Schlauch- oder Rohrlänge einer Schlauchleitung müssen die Längenänderung des Schlauchs durch Druck, die Längenänderung des Rohrs durch thermische Ausdehnung oder Kontraktion, sowie die Maschinentoleranzen von Schlauch und Rohr und die Bewegungsaufnahme berücksichtigt werden. Bei der Verlegung kurzer Schlauchleitungen ist es empfehlenswert, immer die freie Mindestlänge des Schlauchs zu verwenden. Um die entsprechende freie Mindestlänge des Schlauchs zu erfahren, wenden Sie sich bitte an den Hersteller. Schlauchleitungen sind so zu installieren, dass sämtliche Bewegungen oder Biegungen in derselben Ebene stattfinden.

2.14 Spezifikationen und Standards: Bei der Auswahl des Schlauchs, des Rohrs und der Armaturen müssen behördliche Spezifikationen, Spezifikationen der Industrie und der Firma Parker sowie deren Empfehlungen entsprechend geprüft und befolgt werden.

2.15 Sauberkeit des Schlauchs: Der Sauberkeitsgrad von Schlauch- und Rohrkomponenten kann unterschiedlich sein. Es ist jedoch darauf zu achten, dass die gewählte Schlauch- oder Rohrleitung einen der Anwendung angemessenen Sauberkeitsgrad hat.

2.16 Feuerhemmende Medien: Einige feuerhemmende Medien, die durch einen Schlauch oder ein Rohr gefördert werden sollen, verlangen denselben Schlauch- oder Rohrtyp wie Medien auf Erdölbasis. Bei einigen Medien müssen spezielle Schläuche, Rohre, Armaturen und Dichtungen verwendet werden, während bei einigen wenigen Medien überhaupt kein Schlauch verwendet werden kann. Siehe dazu die Anweisungen unter 2.5 und 1.5. Ein ungeeigneter Schlauch-, Rohr-, Armaturen- oder Dichtungstyp kann schon nach sehr kurzer Betriebszeit ausfallen. Außerdem können alle Flüssigmedien außer Wasser unter bestimmten Bedingungen heftig brennen, und selbst das Austreten von reinem Wasser kann gefährlich sein.

2.17 Strahlungswärme: Der Schlauch kann sich so sehr aufheizen, dass er zerstört wird, ohne dass er dabei mit nahegelegenen Teilen wie heißen Abgassammlern oder Metallschmelze in Berührung kommen muss. Dieselbe Wärmequelle kann dann einen Brand verursachen. Dies kann selbst dann vorkommen, wenn Schlauch und Dichtung von kühler Luft umgeben sind. Die Leistung des Rohrs und der Armatur, die derartigen Wärmequellen ausgesetzt sind, kann sich verschlechtern.

2.18 Schweißen und Löten: Wenn in unmittelbarer Nähe von Hydraulikleitungen Schweißbrenner oder Lichtbogenschweißapparate verwendet werden, sollten die hydraulischen Leitungen entfernt oder durch entsprechende feuerbeständige Materialien geschützt werden. Offenes Feuer oder Schweißspritzer können sich durch den Schlauch oder die Dichtung brennen, das ausströmende Medium möglicherweise entzündet und damit einen katastrophalen Ausfall verursachen. Durch die Erwärmung galvanisch behandelter Teile einschließlich der Schlaucharmaturen und Adapter auf über 450° F/232° C beim Löten oder Schweißen können sich tödliche Gase entwickeln. Elastomerdichtungen an Armaturen sind vor dem Schweißen oder Löten zu entfernen und metallische Oberflächen nach dem Schweißen oder Löten nach Bedarf zu schützen. Das Schweißgut oder Hartlot muss für die zu verbindenden Schläuche und Armaturen geeignet sein.

2.19 Radioaktive Strahlung: Radioaktive Strahlung beeinträchtigt sämtliche in Schlauch- und Rohrleitungen verwendeten Materialien. Da die Langzeitauswirkungen eventuell unbekannt sind, sollten Schlauch- und Rohrleitungen auf keinen Fall radioaktiver Strahlung ausgesetzt werden. Für Anwendungen mit Radioaktivität sind eventuell spezielle Schläuche und Armaturen erforderlich.

2.20 Anwendungen in der Luft- und Raumfahrt: Für Luft- und Raumfahrtanwendungen im Flugbetrieb dürfen ausschließlich Schläuche, Rohre und Armaturen der Parker Stratoflex Products Division verwendet werden. Für solche Anwendungen dürfen keine anderen Schläuche und Armaturen eingesetzt werden. Verwenden Sie nur Schläuche oder Armaturen der Parker Stratoflex Products Division mit anderen Schläuchen oder Armaturen, wenn dies der Technikleiter oder leitende Ingenieur der Stratoflex Products Division ausdrücklich schriftlich zugelassen hat und dies durch eigene Test- und Prüfverfahren des Anwenders nach den Standards der Luft- und Raumfahrt nachgeprüft wurde.

2.21 Lösen von Verbindungen: Verbindungen mit Kugelsperren oder andere Verbindungen mit Schnellentkopplung können sich unbeabsichtigt lösen, wenn sie über Hindernisse gezogen werden oder wenn die Hülse oder ein anderes Teil so oft aufschlägt oder bewegt wird, dass sich die Verbindung dadurch löst. Sollte unbeabsichtigtes Lösen im Bereich des Möglichen liegen, sollten Gewindeanschlüsse in Betracht gezogen werden.

3.0 MONTAGE- UND EINBAUHINWEISE FÜR SCHLÄUCHE UND ARMATUREN

3.1 Überprüfung der Komponenten: Vor dem Einbau sind Schlauch und Armaturen sorgfältig zu überprüfen. Alle Komponenten sind auf passende Serie und Typ, Größe, Katalognummer und Länge zu prüfen. Der Schlauch muss auf Sauberkeit, eventuelle Verstopfung, Blasenbildung, gelockerte Außenschicht, Knicke, Risse, Schnitte und andere sichtbare Schäden untersucht werden. Überprüfen Sie die Armatur und die Dichtflächen auf Grate, Kerben, Korrosion oder andere Defekte. Verwenden Sie keine Komponenten, bei denen Zeichen von Nichtübereinstimmung zu erkennen sind.

3.2 Montage von Schlauch und Armatur: Es darf keine Parker-Armatur auf einen Parker-Schlauch montiert werden, der nicht speziell von Parker für diese Armatur angegeben ist, es sei denn, es liegt eine schriftliche Genehmigung des Technikleiters oder leitenden Ingenieurs der zuständigen Abteilung bei Parker vor. Es darf keine Parker-Armatur auf den Schlauch eines anderen Herstellers oder die Armatur eines anderen Herstellers auf einen Parker-Schlauch montiert werden, es sei denn, dass 1. der Technikleiter oder leitende Ingenieur der zuständigen Abteilung bei Parker diese Montage schriftlich genehmigt hat oder diese Kombination in der entsprechenden Parker-Dokumentation für dieses spezielle Produkt ausdrücklich zugelassen ist und 2. der Anwender die Schlauchleitung und Applikation durch Analysen und Tests überprüft. Bei Parker-Schlauch, der keine Parker-Armatur vorschreibt, ist allein der Anwender für die Auswahl der richtigen Armatur und das Montageverfahren der Schlauchleitung verantwortlich. Siehe hierzu Anweisung 1.4.

Um eventuelle Probleme wie Undichtigkeiten an der Armatur oder Verschmutzung des Systems zu verhindern, ist es unbedingt erforderlich, vor Montage der Armaturen sämtliche Überreste des Schwei-

devorgangs vollständig zu entfernen. Die von Parker angegebenen Anweisungen sind bei der Montage der Armaturen auf den Schlauch zu befolgen. Sie sind im Parker-Katalog für die entsprechenden Armaturen zu finden. Sie können diese auch unter Tel. 1-800-CPARKER oder unter www.parker.com erfahren.

3.3 Zubehör: Für das Verpressen von Armaturen auf Parker-Schläuche dürfen nur die angegebenen Schlauchpressen und Pressbacken unter Einhaltung der Anweisungen in der Dokumentation von Parker verwendet werden. Armaturen anderer Hersteller dürfen nur mit einem Parker Presswerkzeug verarbeitet werden, wenn der leitende Ingenieur oder Techniker des zuständigen Parker-Geschäftsbereichs dies schriftlich genehmigt hat.

3.4 Teile: Schlaucharmaturenteile von Parker (insbesondere Fassung, Hülse, Nippel oder Einschub) dürfen nur gemäß den Parker Anweisungen mit den darauf abgestimmten Teilen von Parker verwendet werden, es sei denn, der leitende Ingenieur oder Techniker der zuständigen Abteilung bei Parker hat dies schriftlich genehmigt.

3.5 Wiederverwendbare/Pressarmaturen: Es dürfen keine vor Ort montierbaren (wiederverwendbaren) Schlaucharmaturen, die von einem Schlauch abgestoßen oder abgerissen wurden, noch einmal verwendet werden. Pressarmaturen oder deren Teile dürfen nicht wiederverwendet werden. Komplette Schlauchleitungen dürfen nur nach sorgfältiger Prüfung gemäß Abschnitt 4.0 wiederverwendet werden. Armaturen dürfen nicht auf bereits gebrauchten und betriebenen Hydraulikschlauch montiert werden und dann in Hydroanwendungen zum Einsatz kommen.

3.6 Überprüfung vor Einbau: Vor dem Einbau der Schlauchleitung ist diese eingehend auf Beschädigung oder Mängel zu überprüfen. Schlauchleitungen mit sichtbaren Beeinträchtigungen dürfen NICHT verwendet werden.

3.7 Mindestbiegeradius: Wenn beim Einbau eines Schlauches der angegebene Mindestbiegeradius unterschritten wird, kann sich die Lebensdauer des Schlauches erheblich verkürzen. Es muss besonders darauf geachtet werden, dass eine scharfe Biegung des Schlauches an der Verbindungsstelle zwischen Armatur und Schlauch vermieden wird. Das Biegen des Schlauches beim Einbau unterhalb des Mindestbiegeradius ist zu vermeiden. Sollte der Schlauch beim Einbau geknickt worden sein, ist er zu entsorgen.

3.8 Verdrehwinkel und Ausrichtung: Die Schlauchleitung muss so eingebaut werden, dass die relative Maschinenbewegung den Schlauch nicht verdreht.

3.9 Sicherung: Bei vielen Anwendungen muss der Schlauch eventuell gehalten, geschützt oder geführt werden, um ihn vor Schäden durch unnötiges Biegen, plötzlichen Druckanstieg und Berührung mit anderen mechanischen Komponenten zu schützen. Es muss darauf geachtet werden, dass solche Halterungen nicht zu zusätzlicher Beanspruchung und zusätzlichen Verschleißstellen führen.

3.10 Korrekte Verbindung mit der Anschlussstelle: Die sachgemäße Installation der Schlauchleitung erfordert eine korrekt installierte Anschlussverbindung, die sicherstellt, dass die Schlauchleitung beim Anziehen der Armaturen nicht auf Verdrehung beansprucht wird und dass dies auch nicht während des Betriebs geschieht.

3.11 Äußere Beschädigung: Ein sachgemäßer Einbau ist erst dann erfolgt, wenn sichergestellt ist, dass Zugbelastung, seitliche Belastung, Knicken, Zusammendrücken, eventueller Abrieb, Beschädigung des Gewindes oder Beschädigung der Dichtflächen behoben oder ausgeschlossen sind. Siehe Anweisung 2.10.

3.12 Systemtest: Sämtliche Luftpneumatische Einschlüsse müssen beseitigt und das System bis zum maximalen Systemdruck unter Druck gesetzt werden (maximaler Betriebsdruck des Schlauchs oder weniger), um zu überprüfen, ob es einwandfrei funktioniert und keine undichten Stellen aufweist. Das Bedienpersonal muss sich während des Testbetriebs und der Anwendung außerhalb des Gefahrenbereichs aufhalten.

3.13 Verlegen der Schlauchleitung: Die Schlauchleitung ist so zu verlegen, dass bei einem Ausfall die austretenden Medien nicht zu Personen- oder Sachschäden führen. Außerdem kann es bei Berührung des Mediums mit heißen Oberflächen, offenem Feuer oder Funken zu Brand oder Explosion kommen. Siehe Abschnitt 2.4.

3.14 Erdschluss-Schutzgeräte: WARNUNG! Brandgefahr und Gefahr eines Stromschlags. Verwenden Sie ein Erdschluss-Schutzgerät, um die Gefahr eines Brandes zu minimieren, falls das Heizkabel eines Mehrfach-Schlauchbündels beschädigt oder unsachgemäß installiert ist. Der Erdschlussstrom reicht eventuell nicht aus, um einen herkömmlichen Schutzschalter auszulösen. Für den Erdschlusschutz empfiehlt die Norm IEEE 515: (www.ansi.org) für Heizkabel den Ein-

satz von Erdschluss-Schutzgeräten mit einem Nennauslösestrom von 30 mA für „Rohrleitungssysteme in Gefahrenbereichen, Bereichen mit hohen Wartungsanforderungen oder Bereichen, die übermäßiger physischer Belastung oder korrosiver Atmosphäre ausgesetzt sind.“

4.0 MONTAGE- UND EINBAUHINWEISE FÜR ROHRE UND ARMATUREN

4.1 Überprüfung der Komponenten: Vor dem Einbau sind Rohr und Armaturen sorgfältig zu überprüfen. Alle Komponenten sind auf passende Serie und Typ, Größe, Material, Dichtung und Länge zu prüfen. Die Armatur sowie die Dichtflächen sind auf Schnittgrate, Kerben, Korrosion, eventuell fehlende Dichtungen und andere Fehler zu untersuchen. Verwenden Sie keine Komponenten, bei denen Zeichen von Nichtübereinstimmung zu erkennen sind.

4.2 Montage von Rohr und Armatur: Es darf keine Parker-Armatur auf ein Rohr montiert werden, das nicht speziell von Parker für diese Armatur angegeben ist, es sei denn, es liegt dafür eine schriftliche Genehmigung des Technikleiters oder leitenden Ingenieurs des zuständigen Parker-Geschäftsbereichs vor. Das Rohr muss die für die entsprechende Armatur angegebenen Anforderungen erfüllen. Für die Montage von Armaturen auf Rohre sind die offiziellen Anweisungen von Parker zu beachten. Diese Anweisungen sind im Parker-Katalog für die entsprechende Armatur enthalten oder können telefonisch unter 1-800-CPARKER oder unter www.parker.com abgerufen werden.

4.3 Zubehör: Die Komponenten von Parker-Armaturen dürfen nicht mit Geräten oder gemäß den Verfahren eines anderen Herstellers voreingestellt oder angeflanscht werden, es sei denn, es liegt dafür eine schriftliche Genehmigung des Technikleiters oder leitenden Ingenieurs des zuständigen Parker-Geschäftsbereichs vor. Rohre, Armaturenkomponenten sowie Werkzeuge sind auf Richtigkeit des Typs, der Größe und des Materials zu überprüfen. Betrieb und Wartung des entsprechenden Zubehörs haben gemäß dem Betriebshandbuch des entsprechenden Zubehörs zu erfolgen.

4.4 Sicherung: Bei vielen Anwendungen muss das Rohr eventuell gehalten, geschützt oder geführt werden, um es vor Schäden durch unnötiges Biegen, plötzlichen Druckanstieg, Vibrationen und Berührung mit anderen mechanischen Komponenten zu schützen. Es muss darauf geachtet werden, dass solche Halterungen nicht zu zusätzlicher Beanspruchung und zusätzlichen Verschleißstellen führen.

4.5 Korrekte Verbindung mit den Anschlussstellen: Der sachgemäße Einbau der Rohrleitung erfordert eine richtig installierte Verbindung zur Anschlussstelle, wodurch sichergestellt wird, dass diese beim Anziehen der Armaturen oder anderweitig im Betrieb nicht auf Verdrehung beansprucht wird.

4.6 Äußere Beschädigung: Ein sachgemäßer Einbau ist erst dann erfolgt, wenn sichergestellt ist, dass Zugbeanspruchung, seitliche Belastung, Knicken, Zusammendrücken, eventueller Abrieb, Beschädigung des Gewindes oder Beschädigung der Dichtflächen behoben oder ausgeschlossen sind. Siehe Anweisung 2.10.

4.7 Systemtest: Sämtliche Luftpneumatische Einschlüsse müssen beseitigt und das System bis zum maximalen Systemdruck unter Druck gesetzt werden (maximaler Betriebsdruck der Rohrleitung oder weniger), um zu überprüfen, ob es einwandfrei funktioniert und keine undichten Stellen aufweist. Das Bedienpersonal muss sich während des Testbetriebs und der Anwendung außerhalb des Gefahrenbereichs aufhalten.

4.8 Verlegen der Rohrleitung: Die Rohrleitung ist so zu verlegen, dass bei einem Ausfall die austretenden Medien nicht zu Personen- oder Sachschäden führen. Außerdem kann es bei Berührung des Mediums mit heißen Oberflächen, offenem Feuer oder Funken zu Brand oder Explosion kommen. Siehe Abschnitt 2.4.

5.0 ANWEISUNGEN ZU WARTUNG UND AUSTAUSCH VON SCHLAUCH UND ARMATUR

5.1 Auch bei korrekter Auswahl und sachgemäßem Einbau kann sich die Lebensdauer des Schlauches ohne kontinuierliche Wartung beträchtlich verringern. Die Länge der Wartungsintervalle und der Austausch der Produkte sollten sich nach der Beanspruchung und dem Risikopotential bei eventuellem Schlauchausfall sowie der mit einem Schlauchausfall in der jeweiligen Anwendung oder ähnlichen Anwendungen gemachten Erfahrung richten, damit die Produkte ausgetauscht werden, bevor sie ausfallen. Es muss vom Anwender ein Wartungsplan erstellt und eingehalten werden, der mindestens die Anweisungen von Punkt 5.2 bis 5.7 umfasst.

5.2 Sichtkontrolle des Schlauches/der Armatur: Jede der folgenden Situationen macht ein sofortiges Abschalten und Austauschen der Schlauchleitung erforderlich:

- Verschiebung der Armatur auf dem Schlauch
- Beschädigung, Risse, Schnitte oder Abrieb der Außenschicht (Druckträger ist freigelegt)
- Harter, steifer, verschmorter Schlauch oder Schlauch mit Wärmearissen
- Rissige, beschädigte oder stark korrodierte Armaturen
- Undichte Stellen am Schlauch oder an der Armatur
- Geknickter, zerquetschter, flachgedrückter oder verdrehter Schlauch
- Blasige, weiche, abgenutzte oder lockere Außenschicht

5.3 Sichtkontrolle aller anderen Faktoren: Die folgenden Teile müssen je nach Erfordernis angezogen, repariert, korrigiert oder ausgetauscht werden:

- Lecks an den Verbindungsstellen
- Übermäßige Ansammlung von Schmutz
- Abgenutzte Schellen, Schutzvorrichtungen oder Schilder
- Flüssigkeitsstand im System, Medientyp, Luftschlässe

5.4 Funktionstest: Das System ist mit maximalem Betriebsdruck zu betreiben und auf eventuelle Fehlfunktionen und Lecks zu überprüfen. Während des Testbetriebs und der Anwendung muss sich das Personal außerhalb des Gefahrenbereiches aufhalten. Siehe Abschnitt 2.2.

5.5 Austauschintervalle: Schlauchleitungen und die in Armaturen und Adaptoren verwendeten Elastomerdichtungen altern mit der Zeit, werden hart, nutzen sich ab und ihre Eigenschaften verschlechtern sich unter Temperaturwechselbeanspruchung und Stauchung. Schlauchleitungen und Elastomerdichtungen sollten daher in bestimmten Zeitabständen überprüft und ausgetauscht werden, und zwar je nach vorheriger Lebensdauer, Richtlinien der Regierung oder Industrie oder wenn Ausfälle zu unzumutbarem Stillstand, Schäden oder Verletzungsrisiko führen könnten. Siehe Abschnitt 1.2. Schlauch und Armaturen sind eventuell auch innerem mechanischen bzw. chemischen Verschleiß durch das beförderte Medium ausgesetzt und können ohne vorherige Anzeichen plötzlich ausfallen. Der Anwender muss die Lebensdauer des Produkts unter solchen Umständen durch entsprechende Tests ermitteln. Siehe dazu auch Abschnitt 2.5.

5.6 Schlauchprüfung und- ausfall: Hydraulische Kraft wird erreicht durch die Anwendung von unter hohem Druck stehenden Flüssigkeiten, um Kraft zu übertragen und Arbeit zu verrichten. Schläuche, Armaturen und Schlauchleitungen sind an diesem Prozess beteiligt, indem sie die Flüssigkeiten unter hohem Druck fördern. Unter Druck stehende Flüssigkeiten können gefährlich sein und sogar zum Tod führen. Deshalb ist äußerste Vorsicht geboten beim Umgang mit unter Druck stehenden Flüssigkeiten und den Schläuchen, die diese transportieren. Von Zeit zu Zeit fallen Schlauchleitungen aus, wenn sie nicht in den jeweils erforderlichen Abständen ausgetauscht werden. Ausfälle sind gewöhnlich auf falschen Gebrauch, Missbrauch, Verschleiß oder unsachgemäße Wartung zurückzuführen. Wenn Schläuche ausfallen, treten gewöhnlich die unter hohem Druck stehenden Flüssigkeiten als für den Anwender sichtbarer oder unsichtbarer Strahl aus. Daher sollte der Anwender unter keinen Umständen versuchen, das Leck durch „Fühlen“ mit den Händen oder anderen Körperteilen zu finden. Unter hohem Druck stehende Flüssigkeiten durchdringen die Haut und verursachen schwere Gewebsverletzungen oder sogar den Verlust von Gliedmaßen. Auch scheinbar unbedeutende, kleinere Verletzungen durch das Eindringen hydraulischer Flüssigkeiten müssen von einem Arzt behandelt werden, der sich mit den gewebesetzschädigenden Eigenschaften hydraulischer Flüssigkeiten auskennt. Bei Ausfall eines Schlauches muss die Anlage sofort abgeschaltet und der Arbeitsbereich verlassen werden, bis die Schlauchleitung vollkommen drucklos ist. Das alleinige Abschalten der Hydraulikpumpe kann die Schlauchleitung eventuell nicht ganz drucklos machen. Oft werden Rückschlagventile usw. in einem System eingesetzt, was dazu führen kann, dass der Druck auf einer Schlauchleitung bestehen bleibt, auch wenn die Pumpen oder die Anlage nicht in Betrieb sind. Durch winzige, üblicherweise als „Nadelstiche“ bezeichnete Löcher im Schlauch können kleine, gefährlich starke, aber schwer zu erkennende Strahlen hydraulischer Flüssigkeiten austreten. Es kann Minuten oder sogar Stunden dauern, bis der Druck so weit abgelassen ist, dass die Schlauchleitung gefahrlos untersucht werden kann. Sobald der Druck auf Null gesunken ist, kann die Schlauchleitung aus der Anlage ausgebaut und überprüft werden. Bei Ausfällen muss sie immer ausgetauscht werden. Es sollte unter keinen Umständen versucht werden, einen ausgefallenen Schlauch zu flicken oder zu reparieren. Für Informationen zum Austausch der Schlauchleitung wenden Sie sich bitte an die Parker Vertriebsstelle in Ihrer Nähe oder an die zu-

ständige Abteilung bei Parker. Eine ausgefallene Schlauchleitung darf unter keinen Umständen berührt oder untersucht werden, bevor ganz sicher ist, dass der Schlauch keine unter Druck stehende Flüssigkeit mehr enthält. Die Hochdruckflüssigkeit ist äußerst gefährlich und kann zu schweren, ja sogar tödlichen Verletzungen führen.

5.7 Elastomerdichtungen: Elastomerdichtungen altern mit der Zeit, werden hart, nutzen sich ab und ihre Eigenschaften verschlechtern sich unter Temperaturwechselbeanspruchung und Stauchung. Elastomerdichtungen sollten daher überprüft und ausgetauscht werden.

5.8 Kühlgas: Beim Umgang mit Kältesystemen ist besondere Vorsicht geboten. Das plötzliche Austreten von Kühlgasen kann bei Kontakt mit den Augen zur Erblindung und bei Kontakt mit anderen Körperteilen zu Erfrierungen oder anderen schweren Verletzungen führen.

5.9 Druckerddgas (CNG): Parker-Schlauchleitungen für CNG sollten nach dem Einbau und vor dem Betrieb geprüft werden und dann mindestens einmal pro Monat gemäß den Anweisungen auf dem Schild der Schlauchleitung. Es wird empfohlen, den Schlauch unter Druck zu setzen und dann auf undichte Stellen zu prüfen, auch eine Sichtkontrolle auf eventuelle Beschädigung sowie eine Prüfung des elektrischen Widerstands. Vorsicht: Streichhölzer, Kerzen, offenes Feuer und andere Zündquellen dürfen für die Schlauchkontrolle nicht verwendet werden. Lösungen zur Feststellung von Lecks sollten nach Gebrauch abgespült werden.

6.0 LAGERUNG VON SCHLAUCH

6.1 Kontrolle des Alters: Schlauch und Schlauchleitungen müssen so gelagert werden, dass die Kontrolle ihres Alters und der Umschlag des Lagerbestands nach dem FIFO-Prinzip gemäß Herstellungsdatum des Schlauchs und der Schlauchleitungen problemlos möglich sind. Falls vom Hersteller nicht anders angegeben oder durch lokale Gesetze und Bestimmungen anderweitig festgelegt, gilt Folgendes:

6.1.1 Die Haltbarkeit von Gummischlauch als Meterware oder von Schlauch aus zwei oder mehreren Materialien beträgt 28 Quartale (7 Jahre) ab Herstellungsdatum. Die Haltbarkeit verlängert sich um 12 Quartale (3 Jahre), wenn der Schlauch gemäß ISO 2230 gelagert wird.

6.1.2 Die Lagerfähigkeit von Thermoplast- und PTFE-Schlauch gilt als praktisch unbegrenzt

6.1.3 Schlauchleitungen, die die Sichtkontrolle bestanden haben, dürfen nicht länger als 2 Jahre gelagert werden.

6.1.4 Lagerung: Gelagerte Schläuche und Schlauchleitungen dürfen keine Schäden erleiden, die ihre erwartete Lebensdauer verringern. Sie sind daher an einem kühlen, dunklen und trockenen Ort zu lagern und die Enden mit Schutzkappen zu verschließen. Bei der Lagerung müssen Schlauch und Schlauchleitungen vor extremen Temperaturen, Ozon, Ölen, korrosiven Flüssigkeiten oder Dämpfen, Lösungsmitteln, hoher Feuchtigkeit, Insekten, ultraviolettem Licht, elektromagnetischen Feldern oder radioaktiven Materialien geschützt werden.

Technische Daten

Technische Daten

Schlauch Übersicht	Ab-2 – Ab-4
Schlaucharmaturen Übersicht	Ab-5 – Ab-8
Betriebsdrücke für Schlaucharmaturen	Ab-9 – Ab-11
Nomenklatur Anschlussformen	Ab-12 – Ab-15
Klassifizierungsgesellschaften	Ab-16
Zulassungen für Parker Hydraulikschläuche	Ab-17 – Ab-19
Umrechnungstabelle	Ab-20
Temperatur- / Druck-Diagramm	Ab-21
Durchflussmengen-Nomogramm	Ab-22
Montage von Armaturen mit Überwurfmutter	Ab-23
Montage von ISO 6162-1 und ISO 6162-2 Flanschen	Ab-24 – Ab-25
Chemische Beständigkeit	Ab-26 – Ab-34

Schlauch Übersicht Niederdruck	Schlauch	Armaturen- Serie	Betriebsdruck (MPa)																Temp.	Druckträger	Standard	
			-3	-4	-5	-6	-8	-10	-12	-16	-20	-24	-32	-40	-48	-56	-64	-80				-96
			5	6	8	10	12	16	19	25	31	38	51	63	76	90	100	125	150			
			size / DM																			
Vielzweck	801Plus	82	2,4	2,4	2,4	2,4	2,1	2,1	2,1	1,4										-40/+100	1 Lage, Textil	
	830M	82	1,6	1,6	1,6	1,6	1,6	1,6	1,6	1,6										-40/+80	1 Lage, Textil	
	837BM	82	1,6	1,6	1,6	1,6	1,6	1,6	1,6	1,6										-40/+100	1 Lage, Textil	
	837PU	82	1,6	1,6	1,6	1,6	1,6	1,6	1,6	1,6										-40/+100	1 Lage, Textil	
	801RH	82	2,4	2,4	2,4	2,4	2,4	2,4	2,4	2,4										-40/+100	1 Lage, Textil	
Schienenfahrzeuge Phosphat-Ester Feuerhemmend	804	82	1,0	1,0	1,0	1,0	1,0	1,0	1,0	1,0										-40/+80	1 Lage, Textil	
	821FR	82	2,4	2,4	2,4	2,4	2,1	2,1	1,7											-40/+100	1 Lage, Textil	
	836	82	2,8	2,8	2,8	2,8	2,8	2,4	2,1											-48/+150	1 Lage, Textil	
	846	82	1,6	1,6	1,6	1,6	1,6	1,6	1,6											-48/+150	1 Lage, Textil	
	838M	82	1,6	1,6	1,6	1,6	1,6	1,6	1,6	1,6										-40/+80	1 Lage, Textil	
Elektrisch nicht leitend Standard	681	47	7,5	6,8	6,3	5,8	5,0	4,5	4,0											-40/+100	1 Lage, Textil	EN 854-2TE
	611HT	47	2,8	2,8	2,8	2,8	2,4	2,1	2,0											-40/+150	1 Lage, Textil	EN 854-R6
	681DB	47	7,5	6,8	6,3	5,8	5,0	4,5	4,0											-40/+100	1 Lage, Textil	EN 854-2TE
	201	26	20,7	20,7	15,5	13,8	12,0	10,3	5,5	4,3	3,5	2,4								-40/+150	1 Lage, Textil	SAE 100R5 - SAE J1402 All
	206	26	20,7	20,7	15,5	13,8	12,0	10,3	5,5	4,3	3,5	2,4								-48/+150	1 Lage, Textil	SAE 100R5 - SAE J1402 All
Nutzfahrzeuge	213	26	13,8	10,3	10,3	8,6	6,9	5,2	2,8	2,1	1,7	1,4								-45/+150	1 Lage, Textil	SAE J1402 AI
	293	26	3,5	3,5	3,5	3,5	3,1	3,1	3,1											-50/+150	1 Lage, Textil	SAE J1402 AI
	221FR	26		3,5	3,5	3,5	3,5	3,5	3,5											-20/+100	1 Lage, Draht	SAE J1527 R3
Feuerhemmend Klima- und Kältemittel	285	26	3,4	3,4	3,4	3,4	3,4	3,4	3,4	3,5	2,4									-30/+125	1 Lage, Textil	SAE J2064 C
	244	26																		-30/+125	1 Lage, Draht	SAE J2064 B Class I

In Klammer „()“: Armaturen-Serie ist abhängig vom Schlauch ID (size). Details siehe auf der entsprechenden Schlauchseite in diesem Katalog.







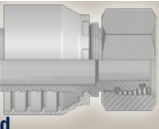

Schlauch Übersicht Hochdruck	Schlauch	Armaturen- Serie	Betriebsdruck (MPa)																Temp.	Druckträger	Standard			
			size / DM																					
			-3	-4	-5	-6	-8	-10	-12	-16	-20	-24	-32	-40	-48	-56	-64	-80				-96		
GlobalCore	722	43						28,0	28,0	28,0	28,0	28,0	28,0									-40/+100	4 Spiral, Draht	Übertrifft ISO 18752-BC
	722TC	43						28,0	28,0	28,0	28,0	28,0	28,0									-40/+125	4 Spiral, Draht	Übertrifft ISO 18752-CC
	722ST	43						28,0	28,0	28,0	28,0	28,0	28,0									-40/+125	4 Spiral, Draht	Übertrifft ISO 18752-CC
	787	(43, 48, 77)	35,0					35,0	35,0	35,0	35,0	35,0	35,0	35,0	35,0							-40/+100	4/6 Spiral, Draht ¹	Übertrifft ISO 18752-BC
	787TC	(43, 48, 77)	35,0					35,0	35,0	35,0	35,0	35,0	35,0	35,0	35,0							-40/+125	4/6 Spiral, Draht ¹	Übertrifft ISO 18752-DC
	787ST	(43, 48, 77)	35,0					35,0	35,0	35,0	35,0	35,0	35,0	35,0	35,0							-40/+125	4/6 Spiral, Draht ¹	Übertrifft ISO 18752-DC
	797	(43, 48, 77)	42,0					42,0	42,0	42,0	42,0	42,0	42,0	42,0	42,0	42,0						-40/+100	4/6 Spiral, Draht ¹	Übertrifft ISO 18752-BC
	797TC	(43, 48, 77)	42,0					42,0	42,0	42,0	42,0	42,0	42,0	42,0	42,0	42,0						-40/+125	4/6 Spiral, Draht ¹	Übertrifft ISO 18752-DC - ISO 18752-CC ²
797ST	(43, 48, 77)	42,0					42,0	42,0	42,0	42,0	42,0	42,0	42,0	42,0	42,0						-40/+125	4/6 Spiral, Draht ¹	Übertrifft ISO 18752-DC - ISO 18752-CC ²	
Standard	372	70						44,5	41,5	35,0	35,0	28,0										-40/+100	3 Lagen, Draht	
	371LT	70						44,5	41,5	35,0	35,0	28,0										-50/+100	3 Lagen, Draht	
	372TC	70						44,5	41,5	35,0	35,0	28,0										-40/+100	3 Lagen, Draht	
	372RH	70						44,5	41,5	35,0	35,0	28,0										-40/+100	3 Lagen, Draht	
Standard	SX35	73												35,0	35,0	35,0						-40/+125	4 Spiral, Draht	ISO 3862 Typ R13
	SX42	(73, 77)												42,0	42,0	42,0						-40/+125	4/6 Spiral, Draht ¹	ISO 3862 Typ R15
	701	70						45,0	41,5	35,0	35,0	28,0										-40/+100	4 Spiral, Draht	Übertrifft EN 856-4SP - ISO 3862-4SP
	731	73												42,0	38,0	32,0	29,0	25,0				-40/+100	4 Spiral, Draht	Übertrifft EN 856-4SH - ISO 3862-4SH
Niedertemperatur	SX35LT	73												35,0	35,0	35,0						-57/+100	4 Spiral, Draht	
	SX42LT	(73, 77)												42,0	42,0	42,0						-57/+100	4/6 Spiral, Draht ¹	
	774	⊕												28,0	28,0	21,0	17,5	17,5				-40/+80	4 Spiral, Draht	
Phosphat-Ester	F42	(70)								42,0				42,0	42,0	42,0						-40/+80	4/6 Spiral, Draht ¹	ISO 3862-R15 - SAE 100R15
	SX35TC	73												35,0	35,0	35,0						-40/+125	4 Spiral, Draht	ISO 3862 Typ R13
	SX42TC	(73, 77)												42,0	42,0	42,0						-40/+125	4/6 Spiral, Draht ¹	ISO 3862 Typ R15
	701TC	70						45,0	41,5	35,0	35,0	28,0										-40/+100	4 Spiral, Draht	EN 856-4SP - ISO 3862-4SP
Schienenfahrzeuge	731TC	73												42,0	38,0	32,0	29,0	25,0				-40/+125	4 Spiral, Draht	ISO 3862-4SH - EN 856-4SH
	797RH	77								42,0	42,0	42,0	42,0									-40/+125	4/6 Spiral, Draht ¹	Übertrifft SAE 100R15 - ISO 3862 R15 - ISO 18752-DC/CC
	H31	(V5, V4)							50,0	44,5	41,5	39,0	35,0	31,0								-40/+100	4 Spiral, Draht	Übertrifft EN 856-4SP - ISO 3862-4SP
Standard	H29	V4												43,0	40,0	35,0	31,0	28,0				-40/+100	4 Spiral, Draht	Übertrifft EN 856-4SH - ISO 3862-4SH
	R35	(V4, V6)												35,0	35,0	35,0	35,0	35,0				-40/+125	4/6 Spiral, Draht ¹	EN 856-R13 - ISO 3862-R13 - SAE 100R13
	R42	(V4, V6)												42,0	42,0	42,0	42,0	42,0				-40/+125	4/6 Spiral, Draht ¹	ISO 3862-R15 - SAE 100R15
	H31TC	(V5, V4)								50,0				50,0								-40/+100	4 Spiral, Draht	Übertrifft EN 856-4SP - ISO 3862-4SP
	H29TC	V4												43,0	40,0	35,0	31,0	28,0				-40/+100	4 Spiral, Draht	Übertrifft EN 856-4SH - ISO 3862-4SH
	R35TC	(V4, V6)												35,0	35,0	35,0	35,0	35,0	35,0			-40/+125	4/6 Spiral, Draht ¹	EN 856-R13 - ISO 3862-R13 - SAE 100R13
	RD35TC	V6																35,0	35,0	35,0	35,0	-20/+100	6 Spiral, Draht	Übertrifft ISO 3862 Typ R13
Hochabriebfest MSHA Zulassung	RS35TC	V6												42,0	42,0	42,0	42,0	42,0				-40/+125	6 Spiral, Draht	ISO 6907-D
	R42TC	(V4, V6)												42,0	42,0	42,0	42,0	42,0			21,0*	-40/+125	4/6 Spiral, Draht ¹	ISO 3862-R15 - SAE 100R15
	R50TC	(V4, V6)												50,0	50,0	50,0	50,0					-40/+100	4/6 Spiral, Draht ¹	Übertrifft ISO 3862-R15
	R56TC	V5								56,0	56,0											-40/+100	4 Spiral, Draht	Übertrifft ISO 3862-R15
Extrem abriebfest	H31ST	(V5, V4)												35,0	31,0							-40/+100	4 Spiral, Draht	Übertrifft EN 856-4SP - ISO 3862-4SP
	H29ST	V4												43,0	40,0	35,0	31,0	28,0				-40/+100	4 Spiral, Draht	Übertrifft EN 856-4SH - ISO 3862-4SH
	R42ST	(V4, V6)												42,0	42,0	42,0	42,0	42,0				-40/+125	4/6 Spiral, Draht ¹	ISO 3862-R15 - SAE 100R15
Wasserstrahl Firearmor BOP	BPK	WB												110,0	110,0		80,0					@	4/6 Spiral, Draht ¹	DIN EN 1829-2
	FA35	(V4, V6, V5)												35,0	35,0	35,0	35,0	35,0				-40/+100	4/6 Spiral, Draht ¹	API 7K FSLD - ISO 14693
	CEM69TC	V6															69,0					-20/+100	6 Spiral, Draht	

In Klammer „()“: Armaturen-Serie ist abhängig vom Schlauch ID (size);
 1: Der Aufbau des Druckträgers ist abhängig vom Schlauch ID (size);
 2: Der Standard ist abhängig vom Schlauch ID (size);
 Details siehe auf der entsprechenden Schlauchseite in diesem Katalog.

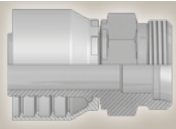
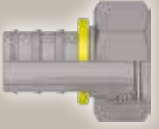

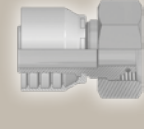

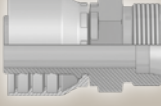
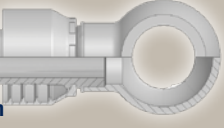
* 35 MPa: Statische Anwendungen gemäß ISO 6807-D
 * 21 MPa: Dynamische Hydraulikanwendungen Design-Faktor > 4:1
 @ Kontinuierlicher Betriebstemperatur-Bereich -10 °C bis +70 °C
 Max. Betriebstemperatur-Bereich -40 °C bis +93 °C

Schlaucharmaturen Übersicht

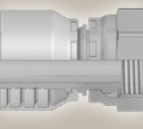

DIN – Metrisch

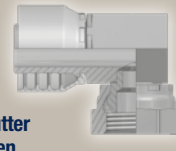
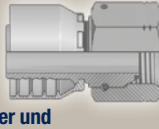
<p>CA</p>  <p>Dichtkegel mit Überwurfmutter und O-Ring – leichte Reihe ISO 12151-2-SWS-L – DKOL</p>	<p>CE</p>  <p>Dichtkegel mit Überwurfmutter und O-Ring – leichte Reihe 45° Bogen ISO 12151-2-SWE45°-L – DKOL 45°</p>	<p>CF</p>  <p>Dichtkegel mit Überwurfmutter und O-Ring – leichte Reihe 90° Bogen ISO 12151-2-SWE-L – DKOL 90°</p>	<p>D0</p>  <p>Gewindezapfen leichte Reihe ISO 12151-2-S-L – CEL</p>
<p>C3</p>  <p>Dichtkopf mit Überwurfmutter leichte Reihe DKL</p>	<p>C4</p>  <p>Dichtkopf mit Überwurfmutter leichte Reihe – 45° Bogen DKL 45°</p>	<p>C5</p>  <p>Dichtkopf mit Überwurfmutter leichte Reihe – 90° Bogen DKL 90°</p>	<p>C9</p>  <p>Dichtkegel mit Überwurfmutter und O-Ring – schwere Reihe ISO 12151-2-SWS-S – DKOS</p>
<p>OC</p>  <p>Dichtkegel mit Überwurfmutter und O-Ring – schwere Reihe 45° Bogen ISO 12151-2-SWE45°-S – DKOS 45°</p>	<p>1C</p>  <p>Dichtkegel mit Überwurfmutter und O-Ring – schwere Reihe 90° Bogen ISO 12151-2-SWE-S – DKOS 90°</p>	<p>D2</p>  <p>Gewindezapfen schwere Reihe ISO 12151-2-S-S – CES</p>	<p>49</p>  <p>Ringstutzen metrisch DIN 7642</p>
<p>9B</p>  <p>Dichtkopf mit Überwurfmutter leichte Reihe – 45° Bogen</p>	<p>9C</p>  <p>Dichtkopf mit Überwurfmutter leichte Reihe – 90° Bogen</p>		

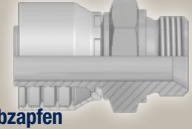
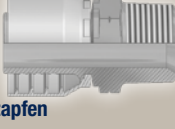
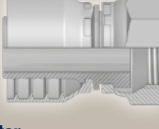
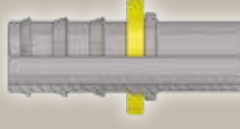



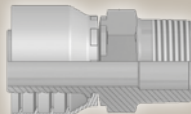
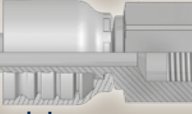
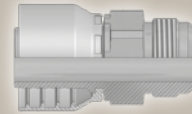
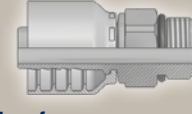
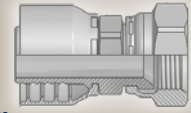
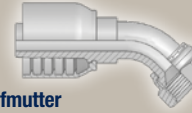

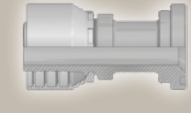
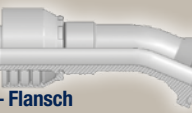
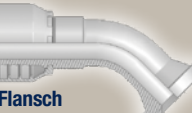

BSP

<p>92</p>  <p>Dichtkopf mit BSP-Überwurfmutter BS5200-A – DKR</p>	<p>B1</p>  <p>Dichtkopf mit BSP-Überwurfmutter 45° Bogen BS 5200-D – DKR 45°</p>	<p>B2</p>  <p>Dichtkopf mit BSP-Überwurfmutter 90° Bogen BS 5200-B – DKR 90°</p>	<p>B4</p>  <p>Dichtkopf mit BSP-Überwurfmutter 90° Kompaktbogen BS 5200-E – DKR 90°</p>
<p>EA</p>  <p>Dichtkopf mit BSP-Überwurfmutter und O-Ring (60° Konus) BS 5200 – ISO 12151-6 – DKOR</p>	<p>EB</p>  <p>Dichtkopf mit BSP-Überwurfmutter und O-Ring (60° Konus) 45° Bogen BS 5200 – ISO 12151-6 – DKOR 45°</p>	<p>EC</p>  <p>Dichtkopf mit BSP-Überwurfmutter und O-Ring (60° Konus) 90° Bogen BS 5200 – ISO 12151-6 – DKOR 90°</p>	<p>D9</p>  <p>BSP-Einschraubzapfen zylindrisch BS5200 – AGR</p>
<p>91</p>  <p>BSP-Einschraubzapfen kegelig BS5200 – AGR-K</p>	<p>B5</p>  <p>Dichtbund mit BSP-Überwurfmutter (flachdichtend)</p>	<p>34</p>  <p>Rohrstutzen – zöllig</p>	

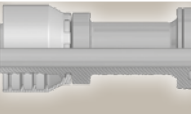
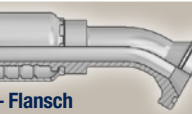

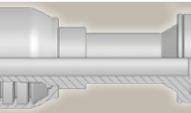
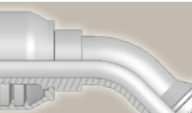
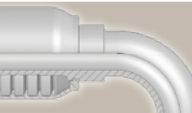
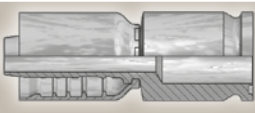
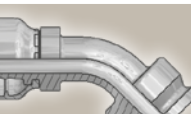
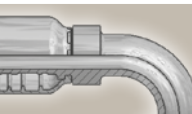
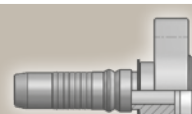
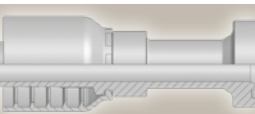
SAE

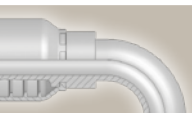
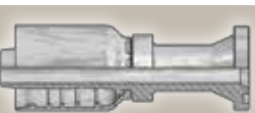
<p>01</p>  <p>NPTF-Einschraubzapfen SAE J476A / J516 – AGN</p>	<p>02</p>  <p>NPTF Innengewinde Gerade SAE J476A / J516</p>	<p>03</p>  <p>Gewindezapfen SAE (JIC) 37° ISO12151-5-S – AGJ</p>	<p>05</p>  <p>SAE-Einschraubzapfen mit O-Ring ISO 11926 – SAE J516</p>
<p>06/68</p>  <p>Dichtkonus JIC 37°/SAE 45° mit Überwurfmutter ISO12151-5-SWS – DKJ</p>	<p>37/3V</p>  <p>Dichtkonus mit Überwurfmutter JIC 37°/SAE 45° 45° Bogen ISO 12151-5-SWE 45° – DKJ 45°</p>	<p>39/3W</p>  <p>Dichtkonus mit Überwurfmutter JIC 37°/SAE 45° 90° Bogen ISO 12151-5-SWES – DKJ 90°</p>	<p>41/3Y</p>  <p>Dichtkonus mit Überwurfmutter JIC 37°/SAE 45° 90° Bogen – extra lang ISO 12151-5-SWEL – DKJ 90°L</p>

Flansch

<p>15/4A</p>  <p>ISO 6162-1 – Flansch ISO 12151-3-S-L – SFL (35,0 MPa/ 5000 psi)</p>	<p>16</p>  <p>ISO 6162-1 – Flansch 22,5° Bogen ISO 12151-3-E22ML – SFL 22,5° (21,0 MPa/ 3000 psi)</p>	<p>17/4F</p>  <p>ISO 6162-1 – Flansch 45° Bogen ISO 12151-3 – E45S – L – SFL 45° (35,0 MPa/ 5000 psi)</p>	<p>19/4N</p>  <p>ISO 6162-1 – Flansch 90° Bogen ISO 12151-3-E-L – SFL 90° (35,0 MPa/ 5000 psi)</p>
<p>6A</p>  <p>ISO 6162-2 – Flansch ISO 12151-3-S-S – SFS (42,0 MPa/ 6000 psi)</p>	<p>6E</p>  <p>ISO 6162-2 – Flansch 30° Bogen SFS 30° (42,0 MPa/ 6000 psi)</p>	<p>6F</p>  <p>ISO 6162-2 – Flansch 45° Bogen ISO 12151-3 – E45S – SFS 45° (42,0 MPa/ 6000 psi)</p>	<p>6N</p>  <p>ISO 6162-2 – Flansch 90° Bogen ISO 12151-3 – E-S – SFS 90° (42,0 MPa/ 6000 psi)</p>
<p>8A</p>  <p>Flansch 8000 psi</p>	<p>8F</p>  <p>Flansch – 45° Bogen 8000 psi</p>	<p>8N</p>  <p>Flansch – 90° Bogen 8000 psi</p>	<p>X5</p>  <p>Flansch Vollflansch-System für ISO 6162-1 oder ISO 6162-2</p>
<p>X7</p>  <p>Flansch – 45° Bogen Vollflansch-System für ISO 6162-1 oder ISO 6162-2</p>	<p>X9</p>  <p>Flansch – 90° Bogen Vollflansch-System für ISO 6162-1 oder ISO 6162-2</p>	<p>PY</p>  <p>Flansch – 24° französische Gas-Reihe gerade</p>	<p>XA</p>  <p>Caterpillar® Flansch</p>
<p>XF</p>  <p>Caterpillar® Flansch 45° Bogen</p>	<p>XG</p>  <p>Caterpillar® Flansch 60° Bogen</p>	<p>XN</p>  <p>Caterpillar® Flansch 90° Bogen</p>	<p>K5</p>  <p>Komatsu® Flansch</p>
<p>K7</p>  <p>Komatsu® Flansch 45° Bogen</p>	<p>K9</p>  <p>Komatsu® Flansch 90° Bogen</p>		

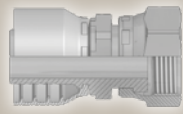
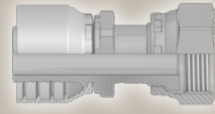
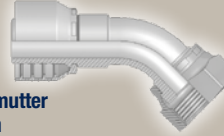
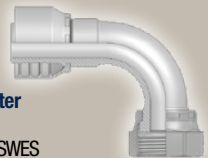
ORFS

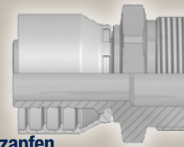
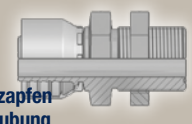
<p>JC</p>  <p>ORFS mit Überwurfmutter ISO 12151-1 – SWSA SAE J516 – ORFS</p>	<p>JS</p>  <p>ORFS mit Überwurfmutter lange Ausführung ISO 12151-1-SWSB SAE J516 – ORFS</p>	<p>J7</p>  <p>ORFS mit Überwurfmutter 45° Bogen ISO 12151-1 – SWE 45° SAE J516 – ORFS 45°</p>	<p>J9</p>  <p>ORFS mit Überwurfmutter 90° Bogen ISO 12151-1 – SWES SAE J516 – ORFS 90°</p>
<p>J1</p>  <p>ORFS mit Überwurfmutter 90° Bogen – extra lang ISO 12151-1 – SWEL SAE J516 – ORFS 90° L</p>	<p>J5</p>  <p>ORFS mit Überwurfmutter 90° Bogen – lang ISO 12151-1 – SWEM – ORFS 90° M</p>	<p>JM</p>  <p>ORFS-Gewindezapfen ISO 12151-1-S – SAE J516</p>	<p>JD</p>  <p>ORFS-Gewindezapfen Schottverschraubung mit O-Ring ISO 12151-1 – SAE J516</p>

JIS

<p>FU</p>  <p>JIS 30° Dichtkonus mit BSP-Überwurfmutter ISO 228-1 – JIS B8363 – GUI</p>	<p>GU</p>  <p>JIS 60° Dichtkopf mit BSP-Überwurfmutter ISO 228-1 – JIS B8363 – GUO</p>	<p>MU</p>  <p>JIS 30° Dichtkonus mit Überwurfmutter metrisch JIS B8363 – MU</p>	<p>MZ</p>  <p>JIS 30° Dichtkonus mit Überwurfmutter metrisch – 90° Bogen JIS B8363</p>
--	---	---	--

Hochdruckreiniger

<p>CW</p>  <p>Waschgeräteanschluss</p>	<p>NW</p>  <p>Kärcher Waschgeräteanschluss</p>	<p>PW</p>  <p>Kärcher Waschgeräteanschluss</p>
---	---	--

Sonstige

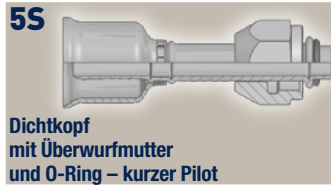
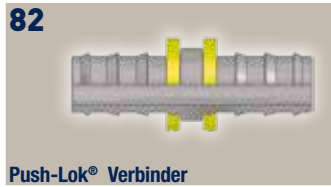
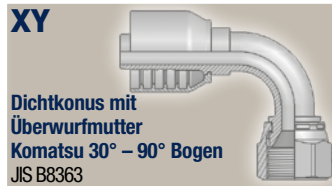
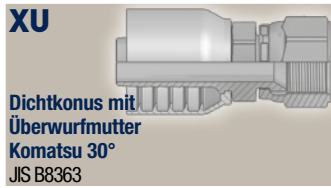

UPTC

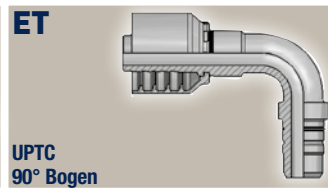
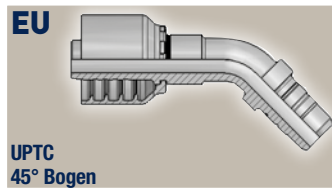
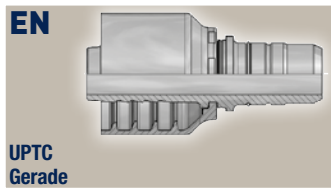

Betriebsdrücke für Schlaucharmaturen

* statischer Betriebsdruck
** dynamischer Betriebsdruck

Anschlussform	Beschreibung	Rohranschlussgrößen – zöllig														
		Maximale Betriebsdrücke (MPa) – Design-Faktor 1:4														
		-4	-5	-6	-8	-10	-12	-16	-20	-24	-32	-40	-48	-56	-64	-80
92, B1, B2	Dichtkopf mit BSP-Überwurfmutter	63,0		55,0	43,0	42,0	42,0	42,0	35,0	30,0	25,0					
B5	Dichtkopf mit BSP-Überwurfmutter	63,0		55,0	43,0	37,5	35,0	28,0	25,0	21,0	21,0					
B4	Dichtkopf mit BSP-Überwurfmutter (kompakt gelötet)	35,0	35,0	35,0	35,0	35,0	35,0	28,0	25,0	21,0	21,0					
EA, EB, EC	Dichtkopf mit O-Ring und BSP-Überwurfmutter	45,0		45,0	42,0	42,0	42,0	42,0	35,0	30,0	25,0					
91, D9	BSP Einschraubzapfen	63,0		55,0	43,0		35,0	28,0	25,0	21,0	21,0					
01	NPTF Einschraubstutzen	83,0		69,0	69,0		52,0	45,0	35,0	21,0	17,5	35,0	35,0*			
02	NPTF Innengewinde feststehend	48,0		41,0	35,0		28,0	21,0	17,5	14,0	14,0					
03, 33	SAE (JIC) 37° Gewindezapfen	41,0	41,0	35,0	35,0	35,0	35,0	28,0	21,0	17,5	17,5					
04	SAE 45° Gewindezapfen	41,0	41,0	35,0	35,0	35,0	35,0	28,0	21,0	17,5	17,5					
05	SAE Einschraubzapfen mit O-Ring	41,0	41,0	35,0	35,0	35,0	35,0	28,0	21,0	17,5	17,5					
06/68, 37/3V, 39/3W, 41/3Y	SAE (JIC) 37° Dichtkonus mit Überwurfmutter	41,0	41,0	35,0	35,0	35,0	35,0	28,0	21,0	17,5	17,5					
07	Dichtkopf mit NPSM-Überwurfmutter	48,0		41,0	35,0		28,0	21,0								
08, 77, 79	Dichtkopf mit NPSM-Überwurfmutter	21,0	21,0	21,0	21,0	19,0	15,5	14,0	11,0	9,0	8,0					
1L	NPTF Einschraubzapfen drehbar	21,0	21,0	21,0	21,0	19,0	15,5	14,0	11,0	9,0	8,0					
S2	NPTF Innengewinde SAE feststehend	21,0	21,0	21,0	21,0	19,0	15,5	14,0	11,0	9,0	8,0					
0G, 0L	SAE Überwurfschraube mit O-Ring drehbar	21,0	21,0	21,0	21,0	19,0	15,5	14,0	11,0	9,0	8,0					
28, 67, 69	SAE Überwurfschraube mit 45° Dichtkonus	19,0	17,5	15,5	14,0											
15, 16, 17, 18, 19, 26, 27, 89, X5, X7, X9	ISO 6162-1 Flansch (21,0 MPa/ 3000 psi)				35,0	35,0	35,0	35,0	28,0	28,0	21,0	17,5	16,0	3,5	3,5	3,5
4A, 4N, 4F	ISO 6162-1 Flansch (35,0 MPa/ 5000 psi)								35,0	35,0	35,0					
6E, 6F, 6G, 6N, XA, XF, XG, XN, X5, X7, X9	ISO 6162-2 Flansch (42,0 MPa/ 6000 psi)				42,0		42,0	42,0	42,0	42,0	42,0					
6A	ISO 6162-2 Flansch (42,0 MPa/ 6000 psi)				42,0		42,0	42,0	42,0	42,0	42,0	42,0	42,0			
8A, 8F, 8N	SAE Flansch 8000 psi						56,0	56,0	56,0							
S0	SteckO-Zapfen	45,0		40,0	36,2		28,0	28,0	21,0	21,0	17,0					

Anschlussform	Beschreibung	Rohranschlussgrößen – zöllig									
		Maximale Betriebsdrücke (MPa) – Design-Faktor 1:4									
		-4	-5	-6	-8	-10	-12	-16	-20	-24	-32
JM, JC, JS, J1, J5, J7, J9, JD	ORFS Gewindezapfen / mit Überwurfmutter	63,5		63,5	63,5	41,0	41,0	41,0	28,0	28,0	
GU	JIS-60° Dichtkopf mit BSP Überwurfmutter	35,0	35,0	35,0	35,0		28,0	21,0	17,5		
FU	JIS 30° Dichtkonus mit BSP-Überwurfmutter	35,0	35,0	35,0	35,0	28,0	28,0	21,0	17,5		
MZ	JIS 30° Dichtkonus mit Überwurfmutter metrisch - 90° Bogen	35,0	35,0	35,0	35,0	28,0	28,0	21,0	17,5		
UT	JIS / BSP Einschraubzapfen BSP mit 60° Dichtkonus	35,0		35,0	35,0		28,0	21,0	17,5		
V1	Ringauge weichdichtend mit UNF-Hohlschraube	25,0	25,0		21,5	21,5	20,0				
XU, XY	Dichtkonus mit Überwurfmutter Komatsu 30°	35,0	35,0	35,0	35,0	28,0	28,0	21,0	17,5		

Anschlussform	Beschreibung	Rohranschlussgrößen metrisch-leichte Reihe (L)									
		Maximale Betriebsdrücke (MPa) – Design-Faktor 1:4									
		6	8	10	12	15	18	22	28	35	42
CA, CE, CF	ISO 12151-2 Dichtkegel mit O-Ring und Überwurfmutter	31,5	42,5	40,0	35,0	31,5	31,5	28,0	21,0	16,0	16,0
D0, DF, DG, DK	ISO 12151-2 Gewindezapfen	25,0	42,5	40,0	35,0	31,0	28,0	28,0	21,0	16,0	16,0
DX	Dichtkopf mit O-Ring und Überwurfmutter leichte Reihe	31,5	42,5	40,0	35,0	31,5	31,5	28,0	21,0	16,0	16,0
CW, NW	Waschgeräteanschluss					40,0					
PW	Waschgeräteanschluss			22,5							
EN, ET, EU	Universal push-in connector		40,0	35,0	35,0	29,5	28,0	21,5			

Anschlussform	Beschreibung	Rohranschlussgrößen metrisch										
		Maximale Betriebsdrücke (MPa) – Design-Faktor 1:4										
		6	8	10	12	14	16	18	20	22	25	27
49	Ringanstutzen (DIN 7642)	20,0	20,0	20,0	20,0	20,0	20,0	20,0	20,0	20,0	20,0	
V2	Ringstutzen weichdichtend mit metr. Hohlschraube				25,0	25,0		21,5		21,5		20,0

Anschlussform	Beschreibung	Rohranschlussgrößen metrisch-schwere Reihe (S)									
		Maximale Betriebsdrücke (MPa) – Design-Faktor 1:4									
		6	8	10	12	14	16	20	25	30	38
C9, 0C, 1C	ISO 12151-2 Dichtkegel mit O-Ring und Überwurfmutter	63,0	63,0	63,0	63,0	63,0	42,0	42,0	42,0	42,0	42,0
D2	Gewindezapfen	63,0	63,0	63,0	63,0	63,0	42,0	42,0	42,0	42,0	42,0

Nomenklatur Anschlussformen

Anschlussform	Beschreibung	Standards	Marktübliche Bezeichnung
01	NPTF Einschraubzapfen	SAE J476A / J516	AGN
02	NPTF Innengewinde – Gerade	SAE J476A / J516	
03	Gewindezapfen SAE (JIC) 37°	ISO12151-5-S	AGJ
04	Gewindezapfen SAE 45°	SAE J516	
05	SAE Einschraubzapfen mit O-Ring	ISO 11926, SAE J516	
06	SAE (JIC) – 37° Dichtkonus mit Überwurfmutter	ISO12151-5-SWS	DKJ
06/68	Dichtkonus JIC 37°/SAE 45° mit Überwurfmutter	ISO12151-5-SWS	DKJ
07	Dichtkopf mit NPSM-Überwurfmutter		
08	Dichtkonus mit Überwurfmutter – SAE 45°	SAE J516	
0C	Dichtkegel mit Überwurfmutter – O-Ring – Schwere Reihe – 45° Bogen	ISO 12151-2 – SWE 45°-S	DKOS 45°
0G	SAE-Überwurfschraube mit O – Ring – drehbar		
0L	SAE-Überwurfschraube mit O – Ring – 90°drehbar		
11	SAE 45° Klemmringanschluss		
12	SAE 24° Dichtkegel mit Überwurfmutter		
13	NPTF Einschraubzapfen drehbar	SAE J476A / J516	
15	ISO 6162-1 – Flansch – Standard Ausführung	ISO 12151-3-S-L	SFL / 3000 psi
15/4A	ISO 6162-1 – Flansch – Standard Ausführung Gerade / SAE Flansch 5000 psi	ISO 12151-3-S-L	SFL
16	ISO 6162-1 – Flansch – 22,5° Bogen	ISO 12151-3-E22ML	SFL 22.5° / 3000 psi
17	ISO 6162-1 – Flansch -Standard-Ausführung – 45° Bogen	ISO 12151-3 – E45 – L	SFL 45° / 3000 psi
17/4F	ISO 6162-1 – Flansch – 45 ° Bogen (5000psi)	ISO 12151-3 – E45S – L	SFL 45°
18	ISO 6162-1 – Flansch – Standard-Ausführung – 67,5° Bogen		SFL 67.5°
19	ISO 6162-1 – Flansch- 90° Bogen	ISO 12151-3 – E – L	SFL 90° / 3000 psi
19/4N	ISO 6162-1 – Flansch- 90° Bogen (5000 psi)	ISO 12151-3-E-L	SFL 90°
1C	Dichtkegel mit Überwurfmutter – O-Ring – Schwere Reihe – 90° Bogen	ISO 12151-2-SWE-S	DKOS 90°
1D	Rohrstutzen metrisch – leichte Reihe	ISO 8434-1	BEL
1L	NPTF-Einschraubzapfen – drehbar 90° – Winkel		
26	ISO 6162-1 Flansch-Standardausführung – 3000 psi – 30°Bogen		SFL 30°
27	ISO 6162-1 Flansch-Standardausführung – 3000 psi – 60° Bogen		SFL 60°
28	SAE-Überwurfschraube mit 45°Dichtkonus		
33	Gewindezapfen JIC 37° – 45° Bogen	ISO 12151-5	AGJ 45°
34	Rohrstutzen – zöllig		
37	JIC – 37° – Dichtkonus mit Überwurfmutter – 45° Bogen	ISO 12151-5-SWE 45°	DKJ 45°
37/3V	JIC 37°/SAE 45° Dichtkonus mit Überwurfmutter – 45° Bogen	ISO 12151-5-SWE 45°	DKJ 45°
39	SAE JIC – 37° Dichtkonus mit Überwurfmutter – 90° Bogen	ISO 12151-5-SWES	DKJ 90°
39/3W	JIC 37°/SAE 45° Dichtkonus mit Überwurfmutter – 90° Bogen	ISO 12151-5-SWES	DKJ 90°
3D	Rohrstutzen metrisch – schwere Reihe	ISO 8434-1	BES
3V	JIC 37°/SAE 45° Dichtkonus mit Überwurfmutter – 45° Bogen		DKJ 45°
3W	JIC 37°/SAE 45° Dichtkonus mit Überwurfmutter – 90°Bogen		DKJ 90°
3Y	JIC 37°/SAE 45° Dichtkonus mit Überwurfmutter – 90° Bogen – extra lang		DKJ 90°
41	JIC 37° Dichtkonus mit Überwurfmutter – 90°Bogen – extra lang		DKJ 90°
41/3Y	JIC – 37° und 45° Dichtkonus mit Überwurfmutter – 90° Bogen – extra lang	ISO 12151-5-SWEL	DKJ 90°L
45	Dichtkopf mit Überwurfmutter und O-Ring drehbar – langer Pilot		

Anschlussform	Beschreibung	Standards	Marktübliche Bezeichnung
49	Ringauge metrisch	DIN 7642	
4A	ISO 6162-1 – 5000 psi – Standard-Ausführung (5000 psi)		
4F	ISO 6162-1 – 5000 psi – Standard-Ausführung – 45° Bogen (5000 psi)		
4N	ISO 6162-1 – 5000 psi – Standard-Ausführung – 90° Bogen (5000 psi)		
59	Dichtkopf mit Überwurfmutter und O-Ring – langer Pilot		
59PT	Dichtkopf mit Überwurfmutter und O-Ring drehbar – langer Pilot	mit Ansatz bei 180° für 134a	
5C	Dichtkopf für 60° Konus		
5D	Rohrstutzen metrisch – leichte Reihe – 90° Bogen	ISO 8434-1	BEL 90°
5G	Gewindezapfen mit O-Ring – feststehend		
5GPR	Dichtkopf mit O-Ring – feststehend	mit Ansatz für R12	
5H	Dichtkopf mit Überwurfmutter und O-Ring – drehbar – 45° Bogen – kurzer Pilot		
5K	Gewindezapfen mit O-Ring – drehbar – 90° Bogen – kurzer Pilot		
5LPR	Dichtkopf mit Überwurfmutter und O-Ring – drehbar – 90° Bogen – langer Pilot		
5LPT	Dichtkopf mit Überwurfmutter und O-Ring – drehbar – 90° Bogen – langer Pilot	mit Ansatz bei 180° für R134a	
5MPR	Gewindezapfen mit O-Ring – drehbar – 90° Bogen – langer Pilot	mit Ansatz bei 180° für R12	
5MPV	Gewindezapfen mit O-Ring – drehbar – 90° Bogen – langer Pilot	mit Ansatz bei 270° für 134a	
5N	Dichtkopf mit Überwurfmutter und O-Ring – drehbar – 45° Bogen – langer Pilot		
5P	Dichtkopf mit Überwurfmutter und O-Ring – drehbar – 45° Bogen – langer Pilot		
5R	Gewindezapfen mit O-Ring – drehbar – 45° Bogen – kurzer Pilot		
5S	Dichtkopf mit Überwurfmutter und O-Ring – kurzer Pilot		
5T	Dichtkopf mit Überwurfmutter und O-Ring – drehbar – 90° Bogen – kurzer Pilot		
5V	Dichtkopf mit Überwurfmutter für Kompressoren – drehbar – 45° Bogen		
5W	Dichtkopf mit Überwurfmutter für Kompressoren – drehbar – 90° Bogen		
5Z	Dichtkopf mit Überwurfmutter für Kompressoren – drehbar – 90° Kompaktbogen		
67	SAE-Überwurfschraube mit 45° – Dichtkonus – 45° Bogen		
68	JIC 37°/SAE 45° Dichtkonus mit Überwurfmutter		DKJ
69	SAE-Überwurfschraube mit 45° – Dichtkonus – 90° Bogen		
6A	ISO 6162-2 – Flansch – schwere Ausführung – 6000 psi	ISO 12151-3-S-S	SFS / 6000 psi
6B	ISO 6162-2 – Flansch – schwere Ausführung – 6000 psi – 22,5° Bogen		SFS 22.5°
6C	Dichtkopf für 60° Konus – 45° Winkelstück		
6E	ISO 6162-2 – Flansch – schwere Ausführung – 6000 psi – 30° Bogen		SFS 30°
6F	ISO 6162-2 – Flansch – schwere Ausführung – 6000 psi – 45° Bogen	ISO 12151-3 – E45-S	SFS 45° / 6000 psi
6G	ISO 6162-2 – Flansch – schwere Ausführung – 6000 psi – 60° Bogen		SFS 60°
6N	ISO 6162-2 – Flansch – schwere Ausführung – 90° Bogen	ISO 12151-3 – E-S	SFS 90° / 6000 psi
77	SAE 45° Dichtkonus mit Überwurfmutter – 45° Bogen		
79	SAE 45° Dichtkonus mit Überwurfmutter – 90° Bogen		
7C	Dichtkopf für 60° Konus – 90° Winkelstück		
7D	Rohrstutzen metrisch – schwere Reihe – 90° Bogen		BES 90°
82	Push-Lok® Verbinder		
89	ISO 6162-1 – Flansch-Standardausführung – 90° Bogen – lang		
8A	Flansch – gerade – 8000 psi		
8F	Flansch – 45° Bogen – 8000 psi		
8N	Flansch – 90° Bogen – 8000 psi		
91	BSP-Einschraubzapfen – kegelig	BS5200	AGR-K

Anschlussform	Beschreibung	Standards	Marktübliche Bezeichnung
92	Dichtkopf mit BSP Überwurfmutter	BS5200-A	DKR
93	SAE JIC – 37° Dichtkonus mit Überwurfmutter – 90° Kompaktbogen		
9B	Dichtkopf mit Überwurfmutter – leichte Reihe – 45° Winkelstück		
9C	Dichtkopf mit Überwurfmutter – leichte Reihe – 90° Winkelstück		
AF	Einschraubzapfen – zylindrisches BSP-Gewinde mit O-Ring Dichtung		
B1	Dichtkopf mit BSP-Überwurfmutter – 45° Bogen	BS 5200-D	DKR 45°
B2	Dichtkopf mit BSP-Überwurfmutter – 90° Bogen	BS 5200-B	DKR 90°
B4	Dichtkopf mit BSP-Überwurfmutter – 90° Kompaktbogen	BS 5200-E	DKR 90°
B5	Dichtbund mit BSP Überwurfmutter – (flachdichtend)		
C0	Dichtkopf mit Überwurfmutter – Sehr leichte Reihe		DKM
C3	Dichtkopf mit Überwurfmutter – leichte Reihe		DKL
C4	Dichtkopf mit Überwurfmutter – leichte Reihe – 45° Bogen		DKL 45°
C5	Dichtkopf mit Überwurfmutter – leichte Reihe – 90° Bogen		DKL 90°
C6	Dichtkopf mit Überwurfmutter -Schwere Reihe		DKS
C7	Dichtkopf mit Überwurfmutter – schwere Reihe – 45°Bogen		DKS 45°
C8	Dichtkopf mit Überwurfmutter – schwere Reihe – 90° Bogen		DKS 90°
C9	Dichtkegel mit Überwurfmutter und O-Ring -Schwere Reihe	ISO 12151-2-SWS-S	DKOS
CA	Dichtkegel mit Überwurfmutter und O-Ring – leichte Reihe	ISO 12151-2-SWS-L	DKOL
CE	Dichtkegel mit Überwurfmutter und O-Ring – leichte Reihe – 45° Bogen	ISO 12151-2-SWE 45°-L	DKOL 45°
CF	Dichtkegel mit Überwurfmutter und O-Ring – leichte Reihe – 90° Bogen	ISO 12151-2-SWE-L	DKOL 90°
CW	Waschgeräteanschluss		
D0	Gewindezapfen – leichte Reihe	ISO 12151-2-S-L	CEL
D2	Gewindezapfen -Schwere Reihe	ISO 12151-2-S-S	CES
D9	BSP-Einschraubzapfen – zylindrisch	BS5200	AGR
DD	Rohrstutzen metrisch – leichte Reihe – 45° Bogen		BEL 45°
DE	Doppelringanschluss		
DF	Gewindezapfen – leichte Reihe – 45° Bogen		DIN 20078 Form D
DG	Gewindezapfen – leichte Reihe – 90° Bogen		DIN 20078 Form D
DP	Stecknippel – Verteiler		
DR	Stecknippel – Verteiler		
DS	Stecknippel – Verteiler		
DW	Dichtkopf mit Überwurfmutter – leichte Reihe		TGL
EA	Dichtkopf mit BSP Überwurfmutter und O-Ring (60° Konus)	BS 5200, ISO 12151-6	DKOR
EB	Dichtkopf mit BSP Überwurfmutter mit O-Ring – 45° Bogen (60° Konus)	BS 5200, ISO 12151-6	DKOR 45°
EC	Dichtkopf mit BSP Überwurfmutter mit O-Ring – 90° Bogen (60° Konus)	BS 5200, ISO 12151-6	DKOR 90°
EN	UPTC – Gerade		
ET	UPTC – 90° Bogen		
EU	UPTC – 45° Bogen		
FF	Metru-Lok Dichtkopf		
FU	JIS 30° Dichtkonus mit BSP-Überwurfmutter	ISO 228-1, JIS B8363	GUI
GU	JIS 60° Dichtkopf mit BSP-Überwurfmutter	ISO 228-1, JIS B8363	GUO
J1	ORFS mit Überwurfmutter – 90° Bogen – extra lang	ISO 12151-1 – SWEL, SAE J 516	ORFS 90° L
J5	ORFS mit Überwurfmutter – 90° Bogen – lang	ISO 12151-1 – SWEM	ORFS 90° M
J7	ORFS mit Überwurfmutter – 45° Bogen	ISO 12151-1 – SWE 45° – SAE J516	ORFS 45°

Anschlussform	Beschreibung	Standards	Marktübliche Bezeichnung
J9	ORFS mit Überwurfmutter – 90° Bogen	ISO 12151-1 – SWES, SAE J516	ORFS 90°
JC	ORFS mit Überwurfmutter	ISO 12151-1 – SWSA, SAE J516	ORFS
JD	ORFS-Gewindezapfen – Schottverschraubung mit O-Ring	ISO 12151-1 – SAE J516	
JM	ORFS-Gewindezapfen	ISO 12151-1-S – SAE J516	
JS	ORFS mit Überwurfmutter -lange Ausführung	ISO 12151-1-SWSB – SAE J516	ORFS
L9	SAE (JIC) – 37° Dichtkonus mit Überwurfmutter – 90° Bogen – lang	ISO 12151-5-SWEM	DKJ 90° M
MU	JIS 30° Dichtkonus mit Überwurfmutter – metrisch	JIS B8363	MU
MZ	JIS 30° Dichtkonus mit Überwurfmutter – metrisch – 90° Bogen	JIS B8363	
NM	Zöll. Einschraubzapfen – ED-Dichtung	ISO 1179	
NW	Waschgeräteanschluss Kärcher		
PW	Waschgeräteanschluss Kärcher		
PY	Flansch – 24° – französische Gas-Reihe – gerade		
S2	NPTF-Innengewinde – drehbar		
S5	Gewindezapfen mit O-Ring – drehbar – kurzer Pilot		
T1	Gewindezapfen mit O-Ring		
UT	JIS-Einschraubzapfen BSP mit 60° Dichtkonus	JIS B 8363-R	
V1	Richtungseinstellbare Hochdruck Winkelverschraubung		
VW	Blitzsteckverbinder	(VW-Standard 39-V-16619)	
VW121	Dichtkopf mit BSP Überwurfmutter	(VW-Norm 39-V-16631)	
VW39D	Schlauchverbinder	(VW-Standard 39D-1401)	
WKS	Gummknickschutz		
X5	Flansch – Gerade – Vollflansch-System für Code 61 oder Code 62		
X7	Flansch – 45° Bogen – Vollflansch-System für Code 61 oder Code 62		
X9	Flansch – 90° Bogen – Vollflansch-System für Code 61 oder Code 62		
XA	Caterpillar® Flanschbund gerade		
XF	Caterpillar® Flanschbund 45° Bogen		
XG	Caterpillar® Flanschbund 60° Bogen		
XN	Caterpillar® Flanschbund 90° Bogen		
XU	Komatsu 30° Dichtkonus mit Überwurfmutter	JIS B8363	
XY	Komatsu 30° Dichtkonus mit Überwurfmutter – 90° Bogen	JIS B8363	
YW	Rohrstutzen – metrisch – A-Lok	Metrische Rohrgröße O.D. mit V-Kerbe	

Klassifizierungsgesellschaften

Die Aufgabe der Klassifizierungsgesellschaften besteht in der Umsetzung von technischen Normen und Standards zum Schutz von Leben, Sachgütern und Umwelt.

- (1) **Det Norske Veritas**
– Germanischer Lloyd (DNV-GL)
Norwegischer Dienstleister für Risikomanagement bei der Einstufung von Schiffen, in der Off-Shore-Industrie usw. Unabhängige deutsche Organisation von Technikexperten, die Produkte für deutsche Güter im Marine- und Energiebereich zulässt – GLIS (Öl und Gas, Windenergie etc.)
- (2) **RINA (Registro Italiano Navale)**
Italienische Organisation, die Zertifizierung, Überprüfung, Lenkung und Unterstützung im Bereich Seefahrt, Energie- und Verfahrenstechnik, Transportwesen und Industrie anbietet.
- (3) **Lloyd's Register (LR)**
Unabhängiges englisches Unternehmen für weltweite Zertifizierung. Leistungen für Seefahrt, Schienenfahrzeuge und Energieversorgung gehören zu dessen Hauptaktivitäten.
- (4) **American Bureau of Shipping (ABS)**
Amerikanisches Schiffahrtsbüro
Amerikanische Organisation, die Richtlinien für die Sicherheit im Seefahrtsbereich liefert.
- (5) **Europäische Norm für
Bahnanwendungen (EN 45545)**
Brandschutz in Schienenfahrzeugen
Beinhaltet Brandverhalten von Materialien und Komponenten (Schlauch und Schlauchleitungen)
- (6) **US Department of Transportation (DOT)**
Transportministerium
Amerikanische Organisation, die Zertifikate zur Sicherstellung eines schnellen, sicheren, leistungsfähigen, leicht zugänglichen und praktischen Transportsystems in diesem Land ausstellt.
- (7) **US Coast Guard (USCG)**
US Küstenwache
Zuständig für die Sicherheit in der Seefahrt, Durchsetzung von Gesetzesbestimmungen, Sicherheit für nicht kommerziell genutzte Wasserfahrzeuge und Umweltschutzinformationen für Handelsschiffe. Die zugelassenen Schläuche werden nicht automatisch für alle Anwendungen akzeptiert. Wenn die Spalte ein „H“ enthält, ist der Schlauch nur für Hydraulikanlagen zugelassen, nicht jedoch für Treibstoff- und Schmiersysteme.
- (8) **Mine Safety and Health
Administration (MSHA)**
Amerikanische Behörde für Sicherheit im Bergbau.
- (9) **MarED**
MarED ist ein Zusammenschluss aller Gesellschaften, die für die Implementierung von Marine Zertifikaten (Marine Equipment Directives – MED) zuständig ist.
- (10) **Bureau Veritas (BV)**
Bureau Veritas ist mit seinem Dienstleistungsspektrum in den Bereichen Qualität, Gesundheit, Umwelt und Social Responsibility eine der größten Zertifizierungsgesellschaften weltweit
- (11) **Verteidigungs-Gerätenorm (VG)**
Wehrtechnische Dienststelle für Pionier- und Truppengerät. Bundesamt für Wehrtechnik und Beschaffung.
- (12) **OBAC**
Die OBAC (Ośrodek Badań Atestacji i Certyfikacji – Institute for Research and Certification Ltd.) ist eine private Zertifizierungsgesellschaft, die autorisiert ist, Anlagen und Komponenten für den Einsatz im Untertagebergbau zu testen und zu zertifizieren.

Beschreibung (1)-(12) siehe Ab-16

Zulassungen für Parker Hydraulikschläuche

Niederdruck

Schlauch	Druckträger	Norm	DMV-GL (1)	RINA (2)	LR (3)	ABS (4)	Rail (EN 45545) (5)	DOT (6)	USCG (7)	MSHA (8)	MarED (9)	BV (10)	VG (11)	OBAC (12)
Vielzweck	801Plus	1 Lage, Textil												
	830M	1 Lage, Textil												
	837BM	1 Lage, Textil												
	837PU	1 Lage, Textil												
Schienenfahrzeuge	801RH	1 Lage, Textil					X							
	804	1 Lage, Textil												
Phosphat-Ester	821FR	1 Lage, Textil												
	836	1 Lage, Textil								X				
Feuerhemmend	846	1 Lage, Textil												
	838M	1 Lage, Textil								X				
Hochtemperatur	681	1 Lage, Textil												
	611HT	1 Lage, Textil												
Elektr. nicht leitend	681DB	1 Lage, Textil												
	201	1 Lage, Draht												
Standard	206	1 Lage, Draht						X						
	213	1 Lage, Draht						X						
Hochtemperatur	293	1 Lage, Draht						X						
	221FR	1 Lage, Draht												
Schienenfahrzeuge	285	1 Lage, Textil												
	244	1 Lage, Draht												
Nutzfahrzeuge	221FR	1 Lage, Draht												
	285	1 Lage, Textil												
Feuerhemmend	244	1 Lage, Draht												
	285	1 Lage, Textil												
Klima- und Kältemittel	244	1 Lage, Draht												
	285	1 Lage, Textil												

Beschreibung (1)-(12) siehe Ab-16

Zulassungen für Parker Hydraulikschläuche

Mitteldruck

Schlauch	Druckträger	Norm	DMV-GL (1)	RIMA (2)	LR (3)	ABS (4)	Rail (EN 45545) (5)	DOT (6)	USCG (7)	MSHA (8)	MaxED (9)	BV (10)	VG (11)	OBAC (12)
GlobalCore	187	Übertrifft ISO 18752-AS								X				
	187TC/ST	Übertrifft ISO 18752-AS	X			X			X	X				
	387	Übertrifft ISO 18752-AC - ISO 18752-BC ²	X			X			X	X				
	387TC/ST	Übertrifft ISO 18752-AC - ISO 18752-CC ²	X			X			X	X				
	487	Übertrifft ISO 18752-AC - ISO 18752-BC ²	X			X			X	X				
Standard	487TC/ST	Übertrifft ISO 18752-AC - ISO 18752-CC ²	X			X			X	X				
	BCH1	EN 857 1SC - ISO 11237												
	BCH2	EN 857 2SC - ISO 11237												
	421SN	EN 853-1SN - ISO 1436-1SN/R1AT - SAE 100R1AT	X	X	X	X				X	X	X	X	
	301SN	EN 853-2SN - ISO 1436-2SN/R2AT - SAE 100R2AT	X	X	X	X				X	X	X	X	
Hoch abriebfest MSHA Zulassung	441	ISO 11237-R16 - SAE 100R16	X	X	X	X				X	X	X	X	
	492	Übertrifft EN 857-1SC - ISO 11237-1SC	X	X	X	X				X	X	X	X	
	462	Übertrifft EN 857-2SC - ISO 11237-2SC	X	X	X	X				X	X	X	X	
	421TC	EN 853 1SN - ISO 1436 Type 1 - SAE 100R1AT												
	462TC	Übertrifft EN 857-2SC - ISO 11237-2SC	X			X				X	X			
Extrem abriebfest	471TC	EN 857-2SC - ISO 11237-2SC								X				
	492TC	EN 857-1SC - ISO 11237-1SC	X			X				X				
	492ST	EN 857-1SC - ISO 11237-1SC	X			X								
	462ST	EN 857-2SC - ISO 11237-2SC	X			X								
	426	SAE 100R1AT				X			X	X				
Nieder-/ Hochtemperatur	436	SAE 100R16				X			X	X				
	461LT	Übertrifft EN 857-2SC - ISO 11237-2SC				X			X	X				
	HT2	Parker Spezifikation												
	304	SAE 100R2AT												
	441RH	ISO 11237-R16 - SAE 100R16					X							
Schienenfahrzeuge	421RH	EN 853-1SN - ISO 1436-1SN/R1AT - SAE 100R1AT					X							
	477RH						X							
	493													
	463													
	412													
Hochdruck- Reiniger	412ST													
	421WC	ISO S1436-1SN/R1AT - SAE 100R1AT												
	477													
	477TC									X				
	477ST													
Vorsteuer- Anwendung	692	Übertrifft SAE 100R17												
	692TWIN	Übertrifft SAE 100R17												
	692TC	Übertrifft SAE 100R17								X				
	811	SAE 100R4	X			X								
	811S	Übertrifft SAE 100R4	X			X								
Saug- und Rücklauf	881	SAE 100R4												
	462PU	Übertrifft EN 857 2SC - ISO 11237 Typ 2SC												
	462PU Twin	Übertrifft EN 857 2SC - ISO 11237 Typ 2SC												
	692PU													
	692PU Twin													

Mitteldruck

1: Der Aufbau des Druckträgers ist abhängig vom Schlauch ID (size). 2: Der Standard ist abhängig vom Schlauch ID (size). Details siehe auf der entsprechenden Schlauchseite in diesem Katalog.

Beschreibung (1)-(12) siehe Ab-16

Zulassungen für Parker Hydraulikschläuche

Hochdruck

Schlauch	Druckträger	Norm	DWV-GL (1)	RINA (2)	LR (3)	ABS (4)	Rail (EN 455-45) (5)	DOT (6)	USCG (7)	MSHA (8)	MarED (9)	BV (10)	VG (11)	OBAC (12)
GlobalCore	722 4 Spiral, Draht	Übertrifft ISO 18752-BC	X		X	X			X	X				
	722TC 4 Spiral, Draht	Übertrifft ISO 18752-CC	X		X	X			X	X				
	722ST 4 Spiral, Draht	Übertrifft ISO 18752-CC	X		X	X			X	X				
GlobalCore Compact Spiral	787 4/6 Spiral, Draht ¹	Übertrifft ISO 18752-BC	X		X	X			X	X				
	787TC 4/6 Spiral, Draht ¹	Übertrifft ISO 18752-DC	X		X	X			X	X				
	787ST 4/6 Spiral, Draht ¹	Übertrifft ISO 18752-DC	X		X	X			X	X				
	797 4/6 Spiral, Draht ¹	Übertrifft ISO 18752-BC	X		X	X			X	X				
	797TC 4/6 Spiral, Draht ¹	Übertrifft ISO 18752-DC - ISO 18752-CC ²	X		X	X			X	X				
797ST 4/6 Spiral, Draht ¹	Übertrifft ISO 18752-DC - ISO 18752-CC ²	X		X	X					X				
Standard Niedertemperatur Hoch abriebfest 3 Lagen	372 3 Lagen, Draht		X		X	X					X			
	371LT 3 Lagen, Draht		X											
	372TC 3 Lagen, Draht		X							X				
Standard Schienenfahrzeuge	372RH 3 Lagen, Draht						X							
	SX35 4 Spiral, Draht	ISO 3862 Typ R13												
	SX42 4/6 Spiral, Draht ¹	ISO 3862 Typ R15												
	701 4 Spiral, Draht	Übertrifft EN 856-4SP - ISO 3862-4SP	X									X		
Standard Niedertemperatur	731 4 Spiral, Draht	Übertrifft EN 856-4SH - ISO 3862-4SH												
	SX35LT 4 Spiral, Draht													
Hochdruck Parkimp No-Skive	SX42LT 4/6 Spiral, Draht ¹													
	774 4 Spiral, Draht													
Standard Schienenfahrzeuge	F42 4/6 Spiral, Draht ¹	ISO 3862-R15 - SAE 100R15												
	SX35TC 4 Spiral, Draht	ISO 3862 Typ R13								X				
	SX42TC 4/6 Spiral, Draht ¹	ISO 3862 Typ R15								X				
	701TC 4 Spiral, Draht	EN 856-4SP - ISO 3862-4SP								X				
	731TC 4 Spiral, Draht	ISO 3862-4SH - EN 856-4SH								X				
Standard Hoch abriebfest MSHA Zulassung	797RH 4/6 Spiral, Draht ¹	Übertrifft SAE 100R15 - ISO 3862-R15 - ISO 18752-DC/CC					X							
	H31 4 Spiral, Draht	Übertrifft EN 856-4SP - ISO 3862-4SP	X	X	X	X					X	X		
	H29 4 Spiral, Draht	Übertrifft EN 856-4SH - ISO 3862-4SH	X		X	X					X	X		
	R35 4/6 Spiral, Draht ¹	EN 856-R13 - ISO 3862-R13 - SAE 100R13	X		X	X					X	X		
ParLock Hoch abriebfest MSHA Zulassung	R42 4/6 Spiral, Draht ¹	ISO 3862-R15 - SAE 100R15	X		X	X								
	H31TC 4 Spiral, Draht	Übertrifft EN 856-4SP - ISO 3862-4SP	X		X	X				X	X			X
	H29TC 4 Spiral, Draht	Übertrifft EN 856-4SH - ISO 3862-4SH	X		X	X				X	X			X
	R35TC 4/6 Spiral, Draht ¹	EN 856-R13 - ISO 3862-R13 - SAE 100R13	X		X	X				X	X			X
	RD35TC 6 Spiral, Draht	Übertrifft ISO 3862 Typ R13	X		X	X				X	X			X
	RS35TC 6 Spiral, Draht	ISO 6907-D	X		X	X				X	X			X
	R42TC 4/6 Spiral, Draht ¹	ISO 3862-R15 - SAE 100R15	X		X	X				X	X			X
	R50TC 4/6 Spiral, Draht ¹	Übertrifft ISO 3862-R15								X	X			
	R56TC 4 Spiral, Draht	Übertrifft ISO 3862-R15								X	X			
	H31ST 4 Spiral, Draht	Übertrifft EN 856-4SP - ISO 3862-4SP	X		X	X					X	X		
Standard Hoch abriebfest Wasserstrahl Firearmor BOP Zementier	H29ST 4 Spiral, Draht	Übertrifft EN 856-4SH - ISO 3862-4SH	X		X	X					X	X		
	R42ST 4/6 Spiral, Draht ¹	ISO 3862-R15 - SAE 100R15	X		X	X					X	X		
Standard Hoch abriebfest Wasserstrahl Firearmor BOP Zementier	BPK 4/6 Spiral, Draht ¹													
	FA35 4/6 Spiral, Draht ¹	DIN EN 1829-2												
Standard Hoch abriebfest Wasserstrahl Firearmor BOP Zementier	CEM69TC 6 Spiral, Draht	API 7K FSL0 - ISO 14693												X

1: Der Aufbau des Druckträgers ist abhängig vom Schlauch ID (size). 2: Der Standard ist abhängig vom Schlauch ID (size). Details siehe auf der entsprechenden Schlauchseite in diesem Katalog.

Umrechnungstabelle

	Einheit	Basiseinheit	Umrechnungseinheit	Faktor
Länge	1 inch (zoll)	in	mm	25,4
	1 Millimeter	mm	in	0,03934
	1 Fuss (foot)	ft	m	0,3048
	1 Meter	m	ft	3,28084
Fläche	1 Quadrat-Zoll	sq in	cm ²	6,4516
	1 Quadrat-Zentimeter	cm ²	sq in	0,1550
Volumen	1 Gallone (UK)	gal	l	4,54596
	1 Liter	l	gal (UK)	0,219976
	1 Gallone (US)	gal	l	3,78533
	1 Liter	l	gal (US)	0,264177
Gewicht	1 Pound	lb	kg	0,453592
	1 Kilogramm	kg	lb	2,204622
Drehmoment	1 Pound Foot	lb • ft	N • m	1,488164
	1 Newton Meter	N • m	lb • ft	0,671969
Druck	1 Pound pro Quadrat-Zoll	psi	bar	0,06895
	1 Bar	bar	psi	14,5035
	1 Pound pro Quadrat-Zoll	psi	MPa	0,006895
	1 Mega Pascal	MPa	psi	145,035
	1 Kilo Pascal	kPa	bar	0,01
	1 Bar	bar	kPa	100
	1 Mega Pascal	MPa	bar	10
	1 Bar	bar	MPa	0,1
Geschwindigkeit	1 Fuss pro Sekunde	ft / s	m / s	0,3048
	1 Meter pro Sekunde	m / s	ft / s	3,28084
Fördermenge	1 Gallone pro Minute (UK)	gal / min.	l / min.	4,54596
	1 Liter pro Minute	l / min.	gal / min. (UK)	0,219976
	1 Gallone pro Minute (US)	gal / min.	l / min.	3,78533
	1 Liter pro Minute	l / min.	gal / min. (US)	0,264178
Temperatur	Grad Fahrenheit	°F	°C	5/9 • (°F-32)
	Grad Celsius	°C	°F	°C • (9/5) +32

(UK) Einheit aus Großbritannien

(US) Einheit aus USA

Temperatur- / Druck-Diagramm

Für Schläuche 201, 206, 213 und 293

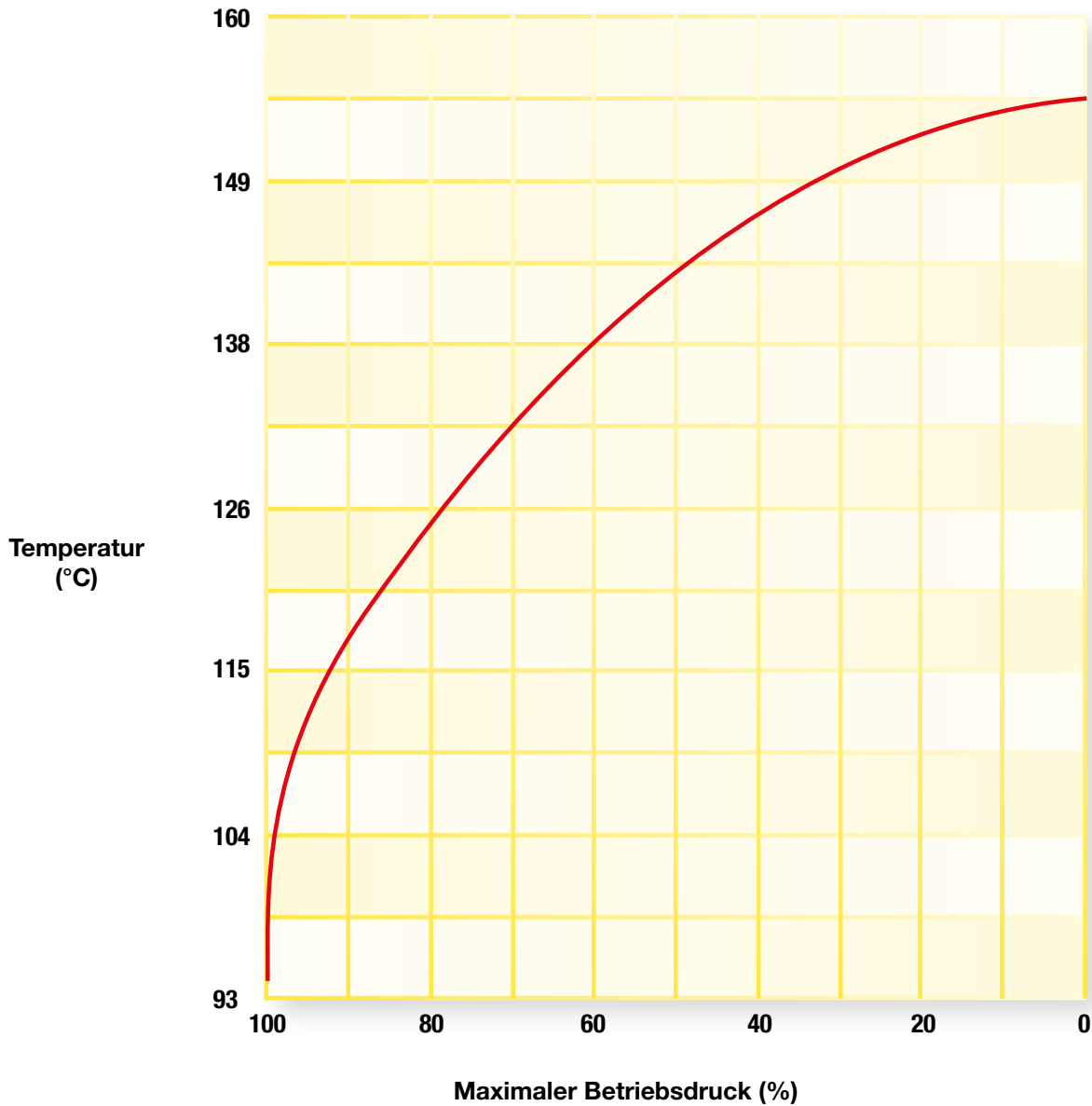

Beispiel: Schlauch 201-8 bei 121 °C

Maximaler Betriebsdruck bei 100 °C

13,8 MPa (2000 psi)

Multiplikator x (aus Diagramm)

x 85%

=

Maximaler Betriebsdruck bei 121 °C

=

11,7 MPa (1700 psi)

Durchflussmengen-Nomogramm

Dieses Nomogramm dient als Empfehlung zur Bestimmung der erforderlichen Nennweite (DN) einer Schlauchleitung. Für die exakte Auswahl fragen Sie bitte nach. Der Innendurchmesser des zu bestimmenden Schlauches wird ermittelt, indem auf den beiden äußeren Skalen eine geradlinige Verbindung zwischen, Volumenstrom (Q) und Strömungsgeschwindigkeit (V) gezogen wird. Der Schnittpunkt auf der mittleren Skala (d) entspricht dem Innendurchmesser (DN) des Schlauches. Liegt der Schnittpunkt zwischen 2 Nennweiten (DN), so ist immer der nächst höhere Schlauchinnendurchmesser zu wählen. Durchflusswiderstände sind nicht berücksichtigt.

Volumenstrom Q (l/min)

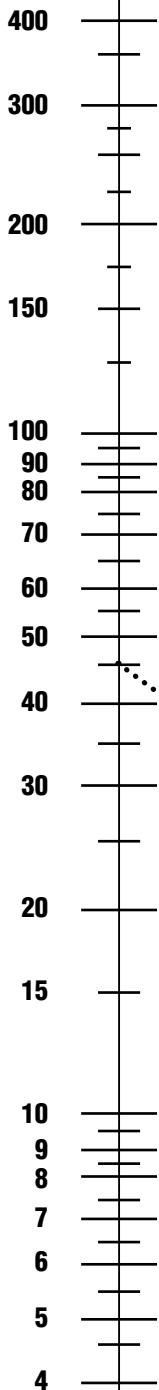

Beispiel: gegeben Volumenstrom Q = 45 l/min.
 Strömungsgeschwindigkeit V = 6 m/s
 Schnittpunkt mittlere Skala d = 9,5 / 12,7
 ergibt Schlauch I.D. --> = 12,7 mm = size -8

Beispiel
 Volumenstrom Q = 45 l/m
 Strömungsgeschwindigkeit V = 6,1 m/s
 Konstante K = 21,2025

$$D = \sqrt{\frac{Q \cdot K}{V}} = \sqrt{\frac{45 \frac{l}{m} \cdot 21,2025}{6,1 \frac{m}{s}}} = 12,5 \text{ mm}$$

Schlauchinnendurchmesser d

mm	sizes
50,8	-32 2
38,1	-24 1-1/2
31,8	-20 1-1/4
25,4	-16 1
19,1	-12 3/4
15,9	-10 5/8
12,7	-8 1/2
9,5	-6 3/8
7,9	-5 5/16
6,3	-4 1/4
4,8	-3 3/16

Strömungsgeschwindigkeit V

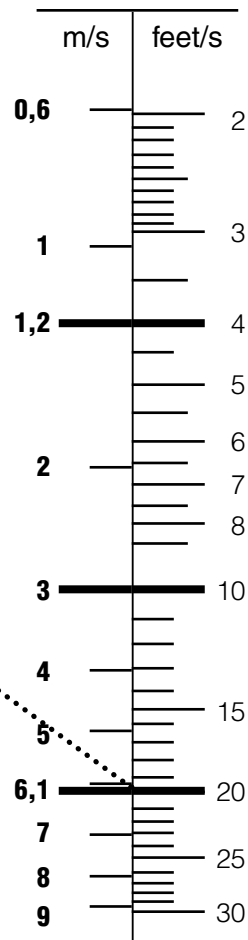

max. empfohlene Strömungsgeschwindigkeit bei Saugleitungen

max. empfohlene Strömungsgeschwindigkeit bei Rücklaufleitungen

max. empfohlene Strömungsgeschwindigkeit bei Hydraulikleitungen

Britische Gallone
 Umrechnungsfaktor: gal/min x 4,546 = l/min
 feet/s x 0,3048 = m/s

*Die empfohlenen Geschwindigkeiten beziehen sich auf Hydraulikflüssigkeiten mit einer max. Viskosität von 315 S.S.U. bei einer Arbeitstemperatur von 38 °C (Medium) innerhalb einer Umgebungstemperatur von 18 °C bis 68 °C.

Montage von Armaturen mit Überwurfmutter

Um eine leckagefreie Verbindung zwischen den in diesem Katalog aufgeführten Armaturen mit Überwurfmutter und den geeigneten Adaptern zu erreichen, ist es erforderlich, die nachstehenden Schritte zu befolgen, die sich von denen der Montage einer Hydraulikschlauchleitung unterscheiden.

Flats From Wrench Resistance (FFWR) Methode. *(in etwa: „Flächen nach schlüsselfest“)*

Die von PARKER empfohlene Montageart für den JIC 37° Dichtkonus, den SAE 45° Dichtkonus und den ORFS Dichtkopf mit Überwurfmutter ist Flats From Wrench Resistance (FFWR, Flächen nach schlüsselfest). Die für jede Größe angegebenen Anzugs-

momente sind nur Richtwerte und gelten ausschließlich für Parker-Systemkomponenten, die gemäß der FFWR-Methode mit dreiwertiger Chromatpassivierung auf verzinkten Komponenten aus unlegiertem Stahl ohne Schmierung verwendet werden.

Metallische Verbindung

Ziehen Sie die Mutter handfest an und ziehen Sie sie danach mit einem Schraubenschlüssel gemäß den in der nachstehenden Tabelle angegebenen Werten weiter fest. Vergewissern Sie sich stets, dass der Schlauch mit der Armatur vor dem Festziehen der Mutter auf dem entsprechenden Adapter korrekt ausgerichtet ist.

Empfohlene Anzugsdrehmomente

Metrische Überwurfmutter

Gewinde metrisch	Tube O.D.	Nm	
		nominal	min. - max.
M 12x1.5	06L	16	15 - 17
M 14x1.5	08L	16	15 - 17
M 16x1.5	10L	26	25 - 28
M 18x1.5	12L	37	35 - 39
M 22x1.5	15L	47	45 - 50
M 26x1.5	18L	89	85 - 94
M 30x2	22L	116	110 - 121
M 36x2	28L	137	130 - 143
M 45x2	35L	226	215 - 237
M 52x2	42L	347	330 - 363
M 14x1.5	06S	26	25 - 28
M 16x1.5	08S	42	40 - 44
M 18x1.5	10S	53	50 - 55
M 20x1.5	12S	63	60 - 66
M 22x1.5	14S	79	75 - 83
M 24x1.5	16S	84	80 - 88
M 30x2	20S	126	120 - 132
M 36x2	25S	179	170 - 187
M 42x2	30S	263	250 - 275
M 52x2	38S	368	350 - 385

BSP Überwurfmutter

Gewinde BSP	size	Nm	
		nominal	min. - max.
G1/4	-4	20	15 - 25
G3/8	-6	34	27 - 41
G1/2	-8	60	42 - 76
G5/8	-10	69	44 - 94
G3/4	-12	115	95 - 135
G1	-16	140	115 - 165
G1-1/4	-20	210	140 - 280
G1-1/2	-24	290	215 - 365
G2	-32	400	300 - 500

JIC 37° Überwurfmutter

Gewinde UNF	size	Flats From Wrench Resistance (FFWR)	Drehmoment (Ref)
7/16-20	-4	2	18
1/2-20	-5	2	20
9/16-18	-6	1-1/2	30
3/4-16	-8	1-1/2	57
7/8-14	-10	1-1/2	81
1.1/16-12	-12	1-1/4	114
1.5/16-12	-16	1	160
1.5/8-12	-20	1	228
1.7/8-12	-24	1	265
2.1/2-12	-32	1	360

ORFS Überwurfmutter

Gewinde UNF	size	Flats From Wrench Resistance (FFWR)	Drehmoment (Ref)
9/16-18	-4	1/2 bis 3/4	25
11/16-16	-6	1/2 bis 3/4	40
13/16-16	-8	1/2 bis 3/4	55
1-14	-10	1/2 bis 3/4	80
1.3/16-12	-12	1/3 bis 1/2	115
1.7/16-12	-16	1/3 bis 1/2	150
1.11/16-12	-20	1/3 bis 1/2	205
2-12	-24	1/3 bis 1/2	315
2-1/2x12	-32	-	-

Hinweis

Die genannten Anzugsdrehmomente für UNF Gewinde sind höher als die Test-Werte publiziert in SAE J1453.

Die Drehmomente für andere Materialien sind wie folgt:

- Messingarmaturen und Adapter – 65 % des Drehmoments für Stahl
- Edelstahl – 5 % höher als Werte für Stahl. Bei diesen Materialien ist das Gewinde zu schmieren.
- Verschiedene Metalle – Verwenden Sie das für die beiden Metalle angegebene niedrigere Drehmoment
- Alle Armaturen sind trocken, außer bei den oben angegebenen Fällen.



Die Werte in den Tabellen sind Richtwerte für die Montage von Parker Komponenten (Stahl verzinkt).

Montage von Armaturen mit ISO 6162-1 Flanschen

			
<ul style="list-style-type: none"> • Stellen Sie sicher, dass die Dichtfläche entgratet und frei von Kerben, Kratzern oder anderen Verunreinigungen ist. • Bestreichen Sie den O-Ring mit dem verwendeten Medium oder einem kompatiblen Schmiermittel 	<ul style="list-style-type: none"> • Positionieren Sie den Flanschkopf mit den Flanschhälften • Platzieren Sie die Federringe und die Schrauben in den Flanschlöchern 	<ul style="list-style-type: none"> • Drehen Sie die Schrauben handfest ein und befestigen Sie die Schrauben in der Reihenfolge (siehe Bild). 	<ul style="list-style-type: none"> • Ziehen Sie anschließend die Schrauben bis zu den im Katalog angegebenen Drehmomenten an.

Empfohlene Anzugsdrehmomente

ISO 6162-1 Flansch

DN	Zoll	Size	 G Gewinde metrisch	Drehmoment Toleranzen: max. 10%; min. 0% Nm	 G Gewinde UNC (Zoll)	Drehmoment Toleranzen: max. 10%; min. 0% Nm
13	1/2	-8	M8x1.25	24	5/16-18	24
19	3/4	-12	M10x1.5	50	3/8-16	43
25	1	-16	M10x1.5	50	3/8-16	43
32	1-1/4	-20	M10x1.5	50	7/16-14	70
38	1-1/2	-24	M12x1.75	92	1/2-13	105
51	2	-32	M12x1.75	92	1/2-13	105
64	2-1/2	-40	M12x1.75	92	1/2-13	105
76	3	-48	M16x2	210	5/8-11	210
89	3-1/2	-56	M16x2	210	5/8-11	210
102	4	-64	M16x2	210	5/8-11	210
127	5	-80	M16x2	210	5/8-11	210

ISO 6162-1 Flansch 5000 psi



DN	Zoll	Size	 G Gewinde metrisch	Drehmoment Toleranzen: max. 10%; min. 0% Nm	 G Gewinde UNC (Zoll)	Drehmoment Toleranzen: max. 10%; min. 0% Nm
32	1-1/4	-20	-	-	7/16-14	70
38	1-1/2	-24	-	-	1/2-13	105
51	2	-32	-	-	1/2-13	105

Montage von Armaturen mit ISO 6162-2 Flanschen



			
<ul style="list-style-type: none"> • Stellen Sie sicher, dass die Dichtfläche entgratet und frei von Kerben, Kratzern oder anderen Verunreinigungen ist. • Bestreichen Sie den O-Ring mit dem verwendeten Medium oder einem kompatiblen Schmiermittel 	<ul style="list-style-type: none"> • Positionieren Sie den Flanschkopf mit den Flanschhälften • Platzieren Sie die Federringe und die Schrauben in den Flanschlöchern 	<ul style="list-style-type: none"> • Drehen Sie die Schrauben handfest ein und befestigen Sie die Schrauben in der Reihenfolge (siehe Bild). 	<ul style="list-style-type: none"> • Ziehen Sie anschließend die Schrauben bis zu den im Katalog angegebenen Drehmomenten an.

Empfohlene Anzugsdrehmomente

ISO 6162-2 Flansch

DN	Zoll	Size	 G Gewinde metrisch	Drehmoment Toleranzen: max. 10%; min. 0% Nm	 G Gewinde UNC (Zoll)	Drehmoment Toleranzen: max. 10%; min. 0% Nm
13	1/2	-8	M8x1.25	24	5/16-18	24
19	3/4	-12	M10x1.5	50	3/8-16	43
25	1	-16	M12x1.75	92	7/16-14	70
32	1-1/4	-20	M12x1.75	130	1/2-13	105
32	1-1/4	-20	M14x2	150	-	-
38	1-1/2	-24	M16x2	210.0	5/8-11	210
51	2	-32	M20x2.5	400.0	3/4-10	360
64	2-1/2	-40	M24x3	600.0	-	-
76	3	-48	M30x3.5	650.0	-	-

ISO 6162-2 Flansch 8000 psi

DN	Zoll	Size	 G Gewinde metrisch	Drehmoment Toleranzen: max. 10%; min. 0% Nm	 G Gewinde UNC (Zoll)	Drehmoment Toleranzen: max. 10%; min. 0% Nm
19	3/4	-12	M10x1.5	60	3/8-16	-
25	1	-16	M12x1.75	92	7/16-14	-
32	1-1/4	-20	M12x1.75	130	1/2-13	-
32	1-1/4	-20	M14x2	150	-	-

Chemische Beständigkeit

Achtung! Diese Hinweise zur chemischen Beständigkeit dürfen nicht zusammen mit anderen aus früheren oder zukünftigen Katalogen, Bulletins oder Veröffentlichungen verwendet werden, da der unsachgemäße Gebrauch dieser Tabellen zu tödlichen Verletzungen, Personen- oder Sachschäden führen kann.

Schlauchauswahl nach Medium und Schlauchtyp

Diese Beständigkeitstabelle dient zum Nachschlagen der Beständigkeit von Parker-Schlauch mit verschiedenen Medien.

Sie dient als Richtlinie für die **chemische Beständigkeit von Innenschlauchmaterialien und von intern angewendeten Montageschmierstoffen.**

Die Außenschicht des Schlauches dient dem Schutz der Druckträgerlage(n) vor mechanischen Einflüssen (Abrieb, Verwitterung usw.). **Daher sind die Verbundstoffe der Außenschicht nicht für dieselbe chemische Beständigkeit wie die der Innenschicht ausgelegt.** Sollte bei einer bestimmten Anwendung der Schlauch über längere Zeit mit einem Flüssigmedium in Berührung kommen oder in dieses eingetaucht werden, wenden Sie sich wegen der Beständigkeit der Außenschicht bitte an die Technikabteilung des Geschäftsbereichs.

Die jeweiligen Empfehlungen basieren auf Erfahrungswerten, auf Empfehlungen verschiedener Lieferanten von Polymeren oder Medien und speziellen Laborversuchen. Wir weisen jedoch darauf hin, dass diese Informationen als Richtwerte zu betrachten sind. Die endgültige Schlauchauswahl hängt auch von Druck, Medientemperatur, Umgebungstemperatur und speziellen Anforderungen oder Schwankungen ab, die Parker Hannifin evtl. nicht bekannt sind. Gesetzliche und andere Bestimmungen sind außerdem besonders zu beachten. Sollte es ein externes Problem mit der Beständigkeit geben oder Medien hier nicht aufgeführt sein, ist es empfehlenswert, zunächst den Hersteller des Mediums zu kontaktieren und dann den zuständigen Parker-Außendienstmitarbeiter oder die Technikabteilung der Hose Products Division Europe (HPDE_Helpdesk@parker.com)

Wie man die Tabelle liest:

- Suchen Sie das zu verwendende Medium anhand der Tabelle Chemische Beständigkeit auf den folgenden Seiten.
- Ermitteln Sie die Eignung des Schlauch- und Armaturenmaterials anhand der Tabelle auf der Grundlage des Buchstabenschlüssels. Siehe Beständigkeitsschlüssel und Erläuterungen unten. Siehe Liste der Angaben in Zahlen unten zur Erläuterung, wenn ein Zahlenwert oder eine Zahl und ein Buchstabe zur Bewertung in der Tabelle aufgeführt sind.
- Die Spaltenüberschriften in der Tabelle Chemische Beständigkeit Nr. I, II, III, IV, V beziehen sich auf bestimmte Schlauchgruppen.
- Suchen Sie die Teilenummer des Schlauchs in den Spalten I, II, III, IV, V und VI aus der unten stehenden Liste.
- Um festzustellen, welches Armaturenmaterial verfügbar ist, sehen Sie im entsprechenden Kapitel des Katalogs nach.
- Prüfen Sie die Schlauchspezifikationen in diesem Katalog und setzen Sie sich bei allen im Katalog nicht aufgeführten Teilen mit der Technikabteilung der Hose Products Division Europe in Verbindung.

Beständigkeitsschlüssel

A = Vorzugsweise einsetzbar; gut bis ausgezeichnet; wenig oder keine Veränderung der physischen Eigenschaften.

F = Bedingt einsetzbar, passabel, jedoch mit deutlichen Auswirkungen auf die physischen Eigenschaften.

X = Nicht einsetzbar, da starke Beeinträchtigung der physischen Eigenschaften.

~ = Keine Aussage, keine ausreichenden Informationen.

Zahlen

- Bei Luft- oder Gasanwendungen über 250 psi (1,7 MPa) sollte die Außenschicht perforiert sein.
- Unbedingt gesetzliche und versicherungstechnische Bestimmungen beachten.
Zwecks weiterer Informationen setzen Sie sich bitte mit der Technikabteilung der HPDE in Verbindung.
- Push-Lok-Schlauch (801PLUS, 804, 821FR, 831, 836, 837BM, 837PU, 830M, 838M) sind für Treibstoffe nicht zu empfehlen.
- Verwenden Sie Schlauchtyp 244 und 285. Die Beständigkeit dieses Schlauchtyps gegen das Kühlsystemöl muss von Fall zu Fall bewertet werden. Zwecks weiterer Informationen setzen Sie sich bitte mit der Technikabteilung der HPDE in Verbindung.
Chemische Beständigkeit bedeutet nicht automatisch geringe Diffusion.
- Maximal 65 °C (150 °F).
- Die Beständigkeit ist sehr stark abhängig von Konzentration und Temperatur des Mediums.
- Empfohlener Schlauchtyp für Phosphatester-Flüssigkeiten: 304, 774, 804 oder F42.
- Akzeptabel für Spülschlauchleitungen.
- Empfohlener Schlauchtyp: 221FR.
- Bevorzugter Schlauchtyp für Anwendungen mit trockener Luft: Schlauch mit Innenschicht aus den Spalten IV und V.
Siehe Schlauchspezifikationen bezüglich maximal empfehlenswerter Temperaturen bei Anwendungen mit Luft.
- Maximal 100 °C (212 °F).
- Maximal 121 °C (250 °F).
- Schlauch für Gasanwendungen ist bei Parker erhältlich. Zwecks weiterer Produktinformationen sowie bezüglich der gesetzlichen Anwendungsbestimmungen setzen Sie sich bitte mit der Technikabteilung in Verbindung.
- Maximal 70 °C für Schlauchtyp 837BM, 837PU
- Keine Einstufung / Unzureichende Informationen über die chemische Beständigkeit für Schlauch 837BM, 837PU.

Schlauchtypen

Spalte I: 201, 701, 701TC, 731, 731TC, 881, H31, H29, R35, RD35TC, RS35TC, R42, H31TC, H29TC, R35TC, R42TC, H31ST, H29ST, R42ST, R50TC, R56TC, BPK, SX35, SX35LT, SX35TC, SX42, SX42LT, SX42TC, FA35

Spalte II: 371LT, 421TC, 421WC, 441, 441RH, 461LT, 471TC, 493, 681, 681DB, 811, 811S, HT2

Spalte III: BCH1, BCH2, 187, 187TC, 187ST, 221FR, 301SN, 372, 372RH, 372TC, 387, 387ST, 387TC, 412, 412ST, 421RH, 421SN, 421TC, 462, 462ST, 462TC, 462PU, 462PU Twin, 463, 477, 477ST, 477TC, 477RH, 487, 487TC, 487ST, 492, 492ST, 492TC, 493, 692, 692TC, 692Twin, 692PU, 602PU Twin, 722, 787, 787TC, 787ST, 797, 797TC, 797ST, 797RH, 801PLUS, 801RH

Spalte IV: 206, 213, 293, 426, 436, 611HT, 821FR, 836, 837BM*, 837PU*, 846

Hinweis: * Siehe unter Zahlenwert 15

Spalte V: 304, 774, 804, F42

Spalte VI: 830M, 838M

Achtung: Die Angaben des Medienherstellers zur maximalen empfohlenen Betriebstemperatur für alle spezifischen Medienmarken sollten vom Anwender sorgfältigst befolgt werden. Diese Flüssigmedien können von Hersteller zu Hersteller äußerst unterschiedlich sein, obwohl sie aus der gleichen Medienfamilie stammen. Wenn das Medium über den vom Hersteller empfohlenen Höchsttemperaturen eingesetzt wird, kann es sich zersetzen und es können Nebenprodukte entstehen, die für die im System verwendeten Elastomere oder anderen Materialien schädlich sind. Bei der Schlauchauswahl ist unbedingt die Temperaturgrenze des Medienherstellers und des Schlauchherstellers zu beachten, wobei die niedrigere Angabe zu bevorzugen ist.

Medium	I	II	III	IV	V	VI	Stahl	Messing	Edelstahl
3M FC-75	A	A	A	A 15	A	A	A	A	A
A									
Aceton	X	X	X	A 15	A	X	A	A	A
Acetylen	X	X	X	X	X	-	-	-	-
AEROSHELL Fluid 41	-	F	A	-	-	-			
AEROSHELL Turbinen Öl 500 (siehe MIL-L-23699)	X	X	F	X	X	-	A	A	A
Agip Arnica 46	A	A	A	A	X	A			
Agip synth 2000	A	A	A	A	X	A			
Alkohol (Methanol-Ethanol)	F	F	F	A 15	F	-	F	A	A
Alusol M	-	A	A	-	-	-			
Ambra Multi G (NH 410 B)	-	A	A	-	-	-			
Ameisensäure	X	X	X	X	A	X	X	6	X
Ammoniumchlorid	A	A	A	A 15	A	A	X	X	X
Ammoniumhydroxid	F	F	F	A 15	A	X	F	X	A
Ammoniumnitrat	A	A	A	A 15	A	-	F	X	A
Ammoniumphosphat	A	A	A	A 15	A	-	X	X	F
Ammoniumsulfat	A	A	A	A 15	A	-	F	X	F
Amoco 32 Rykon	X	A	A	F 14	X	A	A	A	A
Amoniak (Anhydrous)	X	X	X	X	X	-	X	X	X
Ampol PE 46	X	X	X	X	A, 7	F	A	A	A
AMSÖl Synthetic ATF	F	A	A	A 15	X	F	A	A	A
Amyl Alkohol	X	X	X	A 15	F	-	X	A	A
Anderol 495,497,500,750	X	X	F	A 15	X	X	A	A	A
Anilin	X	X	X	A 15	A	X	A	X	A
Aquacent leicht, schwer	X	A	A	X	X	A	A	A	A
Aral Vitam HF46	A	A	A	X	X	F			
Argon	A	A	A	A	A	A	A	A	A
Aromatic 100,150	X	F	F	-	X	F	A	A	A
Arrow 602P	A	A	A	A 14	X	A	A	A	A
Asphalt	X	F	F	F 14	X	A	F	F	A
ASTM #3 Öl	F	F	F	A 15	X	-	A	A	A
ATF-M	F	A	A	A 14	X	A	A	A	A
Äther	X	X	X	A 15	X	-	A	A	A
Avantin 361	-	A	A	-	-	-			
Avia Syntofluid PE B50	A	A	A	-	-	-			
Avialith 2 WC	-	A	A	-	-	-			
AW 32,46,68	F	A	A	A 14	X	A	A	A	A
B									
Baumwollsaamen-Öl	F	A	A	F 15	X	-	A	A	A
BCF	F	F	F	F 15	-	-	A	A	A
Benz Petraulic 32,46,68,100,150,220,320,460	F	A	A	A 14	X	A	A	A	A
Benzene, Benzol	X	X	X	A 15	X	F	A	A	A
Benzgrind HP 15	-	A	A	A 15	X	-	A	A	A
Benzin	X	X	X	F 15	X	-	A	A	A
Biodiesel E100	X	F	X	X	X	X	-	-	-
Biodiesel E20	X	F	X	X	X	X	-	-	-
Biodiesel E60	X	F	X	X	X	X	-	-	-
Biodiesel E80	X	F	X	X	X	X	-	-	-
Biologisch abbaubare Hydrauliköle 112B	X	A	A	X	-	-	A	A	A
Borax	F	F	F	A 15	A	-	F	A	A
Borsäure	A	A	A	X	A	X	X	6	A
Brayco 882	X	A	A	A 15	X	-	A	A	A
Brayco Micronic 745	X	X	A	F 14	X	A	A	A	A
Brayco Micronic 776RP	F	A	A	F 14	X	A	A	A	A
Brayco Micronic 889	X	F	F	-	X	-	A	A	A
Bremsflüssigkeit (allgemein)	X	X	X	X	-	X	X	X	X
Butan		s. 2 & 13				F	A	A	A
Butyl Alkohol, Butanöl	F	F	F	A 15	F	-	F	F	A

Medium	I	II	III	IV	V	VI	Stahl	Messing	Edelstahl
C									
Calciumchlorid	A	A	A	A 15	A	-	F	F	X
Calciumhydroxid	A	A	A	A 15	A	-	A	A	A
Calciumhypochlorit	X	X	X	A 15	A	-	X	F	X
Carbon Dioxide, Gas	F	F	F	F 15	6	-	A	A	A
Carbon Disulfide	X	X	X	A 15	X	-	A	F	A
Carbon Monoxide (heiß)	F	F	F	A 15	6	-	F	6	A
Carbon Tetrachloride	X	X	X	A 15	X	-	6	6	6
Castor Öl	A	A	A	A 15	A	-	A	A	A
Castrol 5000	X	F	F	A 15	X	X	A	A	A
Castrol Wendax	-	A	A	-	-	-			
Cellosolve Acetate	X	X	X	X	A	-	X	X	A
Celluguard	A	A	A	-	A	-	A	A	A
Cellulube 90, 150, 220 300, 550, 1000	X	X	X	-	A	-	A	A	A
Chevron Clarity AW 32, 46, 68	A	A	A	A 14	X	A	A	A	A
Chevron FLO-COOL 180	F	F	F	-	X	-	A	A	A
Chevron FR-8, 10, 13, 20	X	X	X	X	A, 7	F	A	A	A
Chevron Hydraulic Öle AW MV 15, 32, 46, 68, 100	A	A	A	A 14	X	A	A	A	A
Chevron HyJet IV (9)	X	X	X	X	A, 7	F	A	A	A
Commonwealth EDM 242, 244	A	A	A	-	X	A	A	A	A
CompAir CN300	X	X	X	A 15	X	X	A	A	A
CompAir CS100, 200, 300, 400	X	X	X	A 15	X	X	A	A	A
Condat D46 - D68	F	A	A	-	-	-			
Coolanol 15, 20, 25, 35, 45	A	A	A	A 15	A	X	A	A	A
Copper Chloride	F	A	A	X	A	-	X	X	X
Copper Sulfate	A	A	A	X	A	-	X	X	F
Cosmolubric HF-122, HF-130, HF-144	X	F	A	X	X	-	A	A	A
Cosmolubric HF-1530	X	F	A	X	X	-	A	A	A
CPI CP-4000	X	X	X	A 15	X	-	A	A	A
Crude Petroleum Öl	F	A	A	A 14	X	A	F	F	A
CSS 1001 Dairy Hydraulik Flüssigkeit	F	A	A	A 15	X	-	A	A	A
D									
Daphne AW32	A	A	A	A 14	X	A	A	A	A
Dasco FR 201-A	A	A	A	-	X	-	A	A	A
Dasco FR150, 200, 310	F	A	A	-	A	-	A	A	A
Dasco FR300, FR2550	X	X	X	-	X	F	A	A	A
Dasco FR355-3	X	F	A	X	X	X	A	A	A
Decklack	X	X	X	F	X	-	F	F	A
Deicer Flüssigkeit 419R	A	A	A	-	-	A	A	A	A
Deionisiertes Wasser	A	A	A	A 15	A	-	F	F	A
Dexron II ATF	F	A	A	A 14	X	A	A	A	A
Dexron III ATF	X	F, 11	F, 11	A 15, 12	X	-	A	A	A
Diesel Kraftstoff	F, 3	A, 3	A, 3	A 15, 3	X	A(2)	A	A	A
Diester Flüssigkeit	X	X	X	X	X	X	A	A	A
Divinol HLP 46	-	A	A	-	-	-			
DOT III-IV	X	X	X	X	F	-			
Dow Corning 2-1802 Sullair (24KT)	-	-	-	F 15	-	-	A	A	A
Dow Corning DC 200, 510, 550, 560, FC126	A	A	A	A 15	-	-	A	A	A
Dow HD50-4	F	F	F	-	-	-	-	-	A
Dow Sullube 32	-	-	-	F 15	-	-	A	A	A
Dowtherm A,E	X	X	X	A 15	X	-	A	A	A
Dowtherm G	X	X	X	X	X	-	A	A	A
Duro AW-16, 31	A	A	A	-	X	-	A	A	A
Duro FR-HD	A	A	A	-	X	-	A	A	A
E									
EcoSafe FR-68	A	A	A	-	X	X	A	A	A
Essig	X	X	X	A 15	A	-	F	X	A
Essigsäure	X	X	X	A 15	6	X	X	X	A

Medium	I	II	III	IV	V	VI	Stahl	Messing	Edelstahl
Ethanol	F	F	F	A 15	F	-	F	A	A
Ethyl Acetate	X	X	X	A 15	F	-	F	A	A
Ethyl Alkohol	F	F	F	A 15	F	-	F	A	A
Ethyl Cellulose	F	F	F	A 15	F	-	X	F	F
Ethyl Chloride	X	X	X	X	A	-	F	F	F
Ethylene Dichloride	X	X	X	A 15	X	-	X	A	X
Ethylene Glycol	F	A	A	A	A	A	A	F	A
Exxon 3110 FR	A	A	A	A 15	X	A	A	A	A
Exxon Esstic	A	A	A	A 14	A	A	A	A	A
Exxon Nuto H 46, 68	A	A	A	A 14	X	A	A	A	A
Exxon Tellura Industrie Prozess Öle	A	A	A	A 14	X	A	A	A	A
Exxon Terresstic, EP	A	A	A	A 14	A	A	A	A	A
Exxon Turbo Öl 2380	X	F	F	A 15	X	X	A	A	A
Exxon Univolt 60, N61	F	A	A	A 14	X	A	A	A	A
F									
FE 232 (Halon)	X	X	X	X	F	-	A	A	A
Fenso 150	-	A	A	-	X	A	A	A	A
Fluorwasserstoffsäure	X	X	X	X	X	X	X	6	X
Formaldehyde	X	X	X	A 15	A	-	X	F	A
Freons siehe Kühlmittel	-	-	-	-	-	-	-	-	-
Fyre-Safe 120C, 126, 155, 1090E, 1150, 1220, 1300E	X	X	X	X	A, 7	F	A	A	A
Fyre-Safe 200C, 225, 211	F	A	A	A	A	F	A	A	A
Fyre-Safe W/O	A	A	A	A 15	X	A	A	A	A
Fyrguard 150, 150-M, 200	A	A	A	A	A	F	A	A	A
Fyrquel 60, 90, 150, 220, 300, 550, 1000	X	X	X	X	A, 7	F	A	A	A
Fyrquel EHC, GT, LT, VPF	X	X	X	X	A, 7	F	A	A	A
Fyrtek MF, 215, 290, 295	X	X	X	X	X	F	A	A	A
G									
Gardner-Denver GD5000, GD8000	X	X	X	A 15	X	X	A	A	A
Gasoline		s. 9				-	A	A	A
Gerbsäure	F	A	A	F	A	X	X	F	X
Glycerine, Glycerol	A	A	A	A 15	A	-	A	F	A
Gulf-FR Fluid P37, P40, P43, P45, P47	X	X	X	A 15	A	-	A	A	A
H									
H-515 (NATO)	A	A	A	-	X	-	A	A	A
Halon 1211, 1301	F	F	F	F 15	-	-	A	A	A
Harnstoff	F	F	F	A 15	F	-	F	-	F
Helium Gas	X	X	X	X	X	-	A	A	A
Heptane	X	F	F	A 15	X	-	A	A	A
Hexane	X	F	F	A 15	X	-	A	A	A
HF-20, HF-28		A	A	A	A	F	A	A	A
Houghto-Safe 1055, 1110, 1115, 1120, 1130 (9)	X	X	X	X	A, 7	F	A	A	A
Houghto-Safe 271 to 640	F	A	A	A	A	F	A	A	A
Houghto-Safe 419 Hydraulic Flüssigkeit	A	A	A	-	X	-	A	A	A
Houghto-Safe 419R Deicer Flüssigkeit	A	A	A	-	-	A	A	A	A
Houghto-Safe 5046, 5046W, 5047-F	A	A	A	A 15	X	-	A	A	A
HP 100C (Jack Hammer Öl)	F	A	A	A 14	X	A	A	A	A
HPWG 46B	F	A	A	A	-	F	A	A	A
HT BRADOL (Virto)	-	A	A	-	-	-			
Hul-E-Mul	A	A	A	-	X	-	A	A	A
Hychem C, EP1000, RDF	A	A	A	A 15	A	-	A	A	A
Hycut SE 12	F	A	A	-	-	-			
Hycut SE 46	F	A	A	-	-	-			
Hydra Safe E-190	A	A	A	A 15	X	-	A	A	A
Hydra-Cut 481, 496	A	A	A	-	X	-	A	A	A
HydraFlüssigkeit 760	A	A	A	-	X	-	A	A	A
Hydrochlor Säure	X	X	X	X	X	X	X	X	X
Hydrolube	A	A	A	A 15	A	-	A	A	A

Medium	I	II	III	IV	V	VI	Stahl	Messing	Edelstahl
Hydrolubric 120-B, 141, 595	F	A	A	A 15	A	-	A	A	A
Hydrosafe Glycol 200	A	A	A	A	A	F	A	F	A
Hydrovane Fluid Force 2000	-	A	A	-	-	-			
HyJet IV	X	X	X	X	A, 7	-	A	A	A
I									
Ideal Yellow 77	A	A	A	A 15	X	-	A	A	A
Imol S150 to S550	X	X	X	-	-	-	A	A	A
Ingersoll Rand SSR Kühlmittel	X	X	X	A 15	X	X	A	A	A
Isocyanat	X	X	X	A 15	X	-	A	-	A
Isooctane	X	F	F	A 15	X	-	A	A	A
Isopar H	X	X	X	X	X	-	A	A	A
Isopropyl Alkohol	F	F	F	A 15	F	-	F	A	A
J									
Jayflex DIDP	X	X	X	X	A	-	A	A	A
JP3 and JP4	X	A,3	A,3	-	X	A(2)	A	A	A
JP5	X	A,3	A,3	F 15,3	X	A(2)	A	A	A
JP9	X	X	X	X	X	-	A	-	A
K									
Kaeser 150P, 175P, 325R, 687R	X	X	X	A 15	X	-	A	A	A
Kalibrierflüssigkeit	A	A	A	A 14	X	A	A	A	A
Kerosine	X	A	A	F 14	X	A	A	A	A
Klebstoff	F	F	F	-	X	-	A	F	A
Kohlensäure	F	F	F	X	F	X	X	X	F
Kraftstofföl	F, 3	A, 3	A, 3	A 15, 3	X	A(2)	A	A	A
KSL-214, 219, 220, 222	X	X	X	A 15	X	-	A	A	A
Kühlmittel 124		s. 4				X	A	A	A
Kühlmittel Freon 113, 114	X	X	X	X	X	X	A	A	A
Kühlmittel Freon 12		s. 4				X	A	A	A
Kühlmittel Freon 22		s. 4				X	A	A	A
Kühlmittel Freon 502		s. 4				X	A	A	A
Kühlmittel HFC134A		s. 4				X	A	A	A
L									
Lack	X	X	X	A 15	X	-	X	A	A
Lack Lösungsmittel	X	X	X	A 15	X	-	X	A	A
Lauge	F	F	F	A 15	A	-	X	F	F
Leinsamenöl	F	A	A	A 15	A	-	A	A	A
Lindol HF	X	X	X	A 15	A	-	A	A	A
LP-Gas		s. 13				-	A	A	A
Luft	A, 1, 10	A, 1, 10	A, 1, 10	A 1, 10	A, 1, 10	A	A	A	A
Luft (trocken)	X	F, 1, 10	F, 1, 10	A 1, 10	A, 1, 10	A	A	A	A
M									
Magnesiumchlorid	A	A	A	A 15	A	-	X	X	X
Magnesiumhydroxid	F	F	F	A 15	A	-	F	F	F
Magnesiumsulfat	A	A	A	A 15	A	-	A	F	A
Mercaptans	X	X	X	X	X	-	-	-	-
Methane		s. 13				-	A	A	A
Methanol	A	F	A	A 15	F	-	F	A	A
Methyl Alkohol	A	F	A	A 15	F	-	F	A	A
Methyl Chloride	X	X	X	A 15	X	-	A	A	A
Methyl Ethyl Ketone (MEK)	X	X	X	A 15	X	-	F	A	A
Methyl Isopropyl-Ketone	X	X	X	X	X	-	F	A	A
Metsafe FR303, FR310, FR315, FR330, FR350	X	X	X	X	X	F	A	A	A
Microzol-T46	X	A	A	-	X	-	A	A	A
MIL-B-46176A	X	X	X	X	X	-	X	X	X
Milchsäure	X	X	X	X	X	X	X	X	A
MIL-H-46170	X	F	F	A 15	X	-	A	A	A
MIL-H-544	-	A	A	-	-	-			
MIL-H-5606	F	A	A	A 14	X	A	A	A	A

Medium	I	II	III	IV	V	VI	Stahl	Messing	Edelstahl
MIL-H-6083	F	A	A	A 15	X	-	A	A	A
MIL-H-7083	F	A	A	A 15	X	-	A	A	A
MIL-H-83282	F	A	A	A 15	X	-	A	A	A
MIL-L-2104, 2104B	F	A	A	A 14	X	A	A	A	A
MIL-L-23699	X	X	X	X	X	X	A	A	A
MIL-L-7808	F	A	A	-	X	-	A	A	A
Mine Guard FR	A	A	A	-	A	-	A	A	A
Mineral Spirits	8	8	8	8	X	-	A	A	A
Mineralöl	A	A	A	F 14	X	A	A	A	A
Mobil Aero HF	-	A	A	-	-	-			
Mobil Aero HFE	F	A	A	F 14	X	A	A	A	A
Mobil ATF 220	-	A	A	-	-	-			
Mobil DTE 11M, 13M, 15M, 16M, 18M, 19M	F	A	A	A 14	X	A	A	A	A
Mobil DTE 22, 24, 25, 26	F	A	A	A 14	X	A	A	A	A
Mobil EAL 224H	X	A	A	X	-	-	A	A	A
Mobil EAL Artic 10, 15, 22,32, 46, 68, 100	X	X	X	X	X	X	A	A	A
Mobil Glygoyle 11, 22, 30, 80	X	F	F	-	X	-	A	A	A
Mobil HFA	F	A	A	A 15	X	-	A	A	A
Mobil Jet 2	X	F	F	A 15	X	-	A	A	A
Mobil Nyvac 20, 30, 200, FR	F	A	A	A	A	F	A	A	A
Mobil Rarus 824, 826, 827	X	X	X	A 15	X	X	A	A	A
Mobil SHC 524	-	A	A	-	-	-			
Mobil SHC 600 Series	F	A	A	A 15	X	-	A	A	A
Mobil SHC 800 Series	F	A	A	A 15	X	-	A	A	A
Mobil Vactra Öl	A	A	A	F 14	X	A	A	A	A
Mobil XRL 1618B	X	X	X	X	A, 7	F	A	A	A
Mobilflüssigkeit 423	F	A	A	A 14	X	A	A	A	A
Mobilgear SHC 150, 220, 320, 460, 680	F	F	F	A 15	X	-	A	A	A
Mobilrama 525	A	A	A	F 14	X	A	A	A	A
Molub-Alloy 890	X	X	X	A 15	X	-	A	A	A
Moly Lube „HF“ 902	F	F	F	F 14	X	A	A	A	A
Monolec 6120 Hydraulik Öl	A	A	A	A 14	X	A	A	A	A
Morpholine (purer Zusatzstoff)	X	X	X	X	X	-	X	X	A
Motorex Corex HLP 46	A	A	A	-	-	-			
N									
Naptha	F	F	A	A 15	X	-	A	A	A
Napthalene	X	X	X	A 15	X	-	A	A	A
Natriumbisulfat	F	X	X	A 15	A	-	F	A	F
Natriumcarbonat	A	A	A	A 15	A	-	A	F	A
Natriumchlorid	A	F	F	A 15	A	-	X	F	A
Natriumhydroxid	A	X	X	A 15	A	-	A	X	A
Natriumhypochlorit	A	X	X	X	A	X	X	X	X
Natriumnitrat	A	F	F	A 15	A	A	A	F	A
Natriumperoxid	F	X	X	X	A	X	X	X	A
Natriumsilicat	A	A	A	A 15	A	-	A	A	A
Natriumsulfate	A	A	A	A 15	A	-	A	A	A
Natürliches Gas		s. 13				-	A	A	A
Neste 46 32	A	A	A	-	-	-			
Neste SE 46	F	A	A	-	-	-			
Nitrobenzol	X	X	X	A 15	X	-	X	X	A
NORPAR 12, 13, 15	8	8	8	8	X	-	A	A	A
Nuto H 46, 68	A	A	A	A 14	X	A	A	A	A
Nyvac 20, 30, 200, FR	F	A	A	A	A	F	A	A	A
Nyvac Light	X	X	X	-	A	-	A	A	A
O									
Oceanic HW	F	A	A	A	X	F	A	A	A
Oxygen, Gas	A	X	X	X	X	-	X	A	A
Ozon	F	X	F	F	A	A	A	A	A

Medium	I	II	III	IV	V	VI	Stahl	Messing	Edelstahl
P									
Pacer SLC 150, 300, 500, 700	X	X	X	A 15	X	-	A	A	A
Panolin HLP 46	F	A	A	-	-	-			
Panolin TURWANDA SYNTH 46	F	A	A	-	-	-			
Pennzbell AWX	F	A	A	F 14	X	A	A	A	A
PENTOSIN CHF 11S	F	A	A	F	A	X	A	A	A
Perchloroethylene	X	X	X	X	X	-	F	X	A
Petroleum Öle	A	A	A	A 14	X	A	A	A	A
Phenol (Carbolic Säure)	X	X	X	A 15	X	X	X	F	A
Phosphate Ester Gemisch	X	X	X	X	X	F	A	A	A
Phosphate-Ester	X	X	X	X	A, 7	-	A	A	A
Phosphorsäure	F	X	X	X	A	X	X	X	F
Plantosin HVI 46	-	A	A	-	-	-			
Plexus 46	F	A	A	-	-	-			
Polyalkylene Glycol	A	F	F	-	X	-	A	A	A
Polyol Ester	X	F	A	X	X	-	A	A	A
Potassium Chloride	A	A	A	A 15	A	-	X	F	F
Potassium Hydroxide	X	X	X	A 15	A	-	6	X	A
Potassium Sulfate	A	A	A	A 15	A	-	A	A	A
Propane		s. 13				-	A	A	A
Propylene Glycol	A	A	A	A 15	A	-	F	F	F
Pydraul 10-E, 29-E, 50-E, 65-E, 90-E, 115-E	X	X	X	X	A, 7	F	A	A	A
Pydraul 230-C, 312-C, 68-S	X	X	X	X	A, 7	F	A	A	A
Pydraul 60, 150, 625, F9	X	X	X	X	A, 7	-	A	A	A
Pydraul 90, 135, 230, 312, 540, MC	X	X	X	X	X	-	A	A	A
Pydraul A-200	X	X	X	A 15	X	-	A	A	A
Pyro Gard 43, 230, 630	X	X	X	X	X	-	A	A	A
Pyro Gard C, D, R, 40S, 40W	F	A	A	F 15	X	A	A	A	A
Pyro Guard 53, 55, 51, 42	X	X	X	X	A, 7	-	A	A	A
Q									
Q8 Holbein Bio Plus	F	A	A	-	-	-			
Quintolubric 700	A	A	A	A 15	A	-	A	F	A
Quintolubric 807-SN	F	A	A	-	X	-	A	A	A
Quintolubric 822, 833	X	F, 5	A, 5	X	X	X	A	A	A
Quintolubric 888	X	A, 5	A, 5	X	X	-	A	A	A
R									
Rando	A	A	A	A 14	X	A	A	A	A
Rando HD 46	-	A	A	-	-	-			
Rayco 782	X	F	A	X	X	-	X	X	X
Renault ST 46M	A	A	A	-	-	-			
Renolin HVI 46	-	A	A	-	-	-			
Renolin Lift	-	A	A	-	-	-			
Reolube Turbo Flüssigkeit 46	X	X	X	X	A, 7	-	A	A	A
Rivolta B.H.23	F	A	A	-	-	-			
Rotella	A	A	A	A 14	X	A	A	A	A
Royal Bio Guard 3032, 3046, 3068, 3100	X	~	A	X	X	X	A	A	A
Royco 2200, 2210, 2222, 2232, 2246, 2268	X	X	X	X	X	X	A	A	A
Royco 4032, 4068, 4100, 4150	X	X	X	A 15	X	X	A	A	A
Royco 756, 783	A	A	A	A 14	X	A	A	A	A
Royco 770	X	F	F	F 15	X	-	A	A	A
RTV Silikonbehaltete Dichtungen	X	X	X	X	X	-	A	A	A
S									
Safco-Safe T10, T20	-	-	-	-	A	-	F	F	A
Safety-Kleen ISO 32, 46, 68 Hydrauliköl	F	A	A	-	X	A	A	A	A
Safety-Kleen Lösungsmittel	8	8	8		X	8	A	A	A
Salpetersäure	X	X	X	X	X	X	X	X	F
Santoflex 13	F	F	F	-	F	-	A	A	A
Santosafe 300	X	X	X	-	X	-	A	A	A

Medium	I	II	III	IV	V	VI	Stahl	Messing	Edelstahl
Santosafe W/G 15 to 30	-	-	-	A 15	A	-	A	A	A
Schmierfett	A	A	A	A 14	X	A	A	A	A
Schwefel Chloride	X	X	X	F	X	-	X	X	X
Schwefel Dioxide	X	X	X	X	F	-	X	F	F
Schwefel Trioxide	X	X	X	F	F	-	X	X	X
Schwefelsäure (0% bis 30% Raumtemperatur)	F, 6	F, 6	F, 6	X	F, 6	-	6	X	6
Seewasser	A	F	F	A 15	A	A	X	F	A
Seifenwasserlösung	E	F	F	F 15	A	A	A	A	A
Sewage	F	F	F	A 15	F	-	X	F	A
Shell 140 Lösungsmittel	8	8	8	8	X	-	A	A	A
Shell Clavus HFC 68	X	X	X	X	X	X	A	A	A
Shell Comptella Öl	F	F	F	A 14	X	A	A	A	A
Shell Comptella Öl S 46, 68	F	F	F	A 14	X	A	A	A	A
Shell Comptella Öl SM	F	F	F	A 14	X	A	A	A	A
Shell Diala A, (R) Öl AX	F	A	A	F 14	X	A	A	A	A
Shell FRM	-	-	-	-	X	-	A	A	A
Shell IRUS 902, 905	A	A	A	-	A	-	A	A	A
Shell IRUS Fluid DU 46	F	A	A	-	-	-			
Shell Naturelle HF-E	F	A	A	F	X	F14	A	A	A
Shell Pella-A	A	A	A	A 15	X	-	A	A	A
Shell Tellus	F	A	A	A 14	X	A	A	A	A
Shell Tellus TD 46	A	A	A	A	A	X	A	A	A
Shell Thermia Öl C	A	A	A	A 14	X	A	A	A	A
Shell Turbo R	X	F	F	A 15	X	X	A	A	A
SHF 220, 300, 450	X	X	A	X	X	X	A	A	A
Silicate Esters	A	F	F	A 15	X	-	A	A	A
Silikon Dichtungsmittel	X	X	X	X	X	-	A	A	A
Silikonöl	A	A	A	-	-	-	A	A	A
Skydrol 500B-4, LD-4	X	X	X	X	A, 7	F	A	A	A
Sojabohnen Öl	F	A	A	A 15	X	-	A	A	A
SSR Kühlmittel	X	X	X	A 15	X	X	A	A	A
Stickstoff, Gas	F, 1	F, 1	F, 1	F 15, 1	F, 1	-	A	A	A
Stoddard Lösungsmittel	8	8	8	8	X	8	A	A	A
Summa-20, Rotor, Recip	X	X	X	F	X	-	A	A	A
Summit DSL-32,68,100,125	X	X	X	F	X	-	A	A	A
Sun Minesafe, Sun Safe	X	F	F	F	X	-	A	A	A
Sundex 8125	X	F	F	-	X	-	A	A	A
Suniso 3GS	A	A	A	A 14	X	A	A	A	A
Sun-Vis 722	X	F	F	-	X	-	A	A	A
Super Hydraulic Öl 100, 150, 220	A	A	A	A 14	X	A	A	A	A
SUVA MP 39, 52, 66	X	X	X	X	X	X	A	A	A
SYNCON Öl	X	X	X	X	X	-	A	A	A
Syndale 2820	X	F	F	-	-	-	A	A	A
Synesstic 32,68,100	X	X	X	X	X	X	A	A	A
Syn-Flo 70,90	X	X	X	X	X	-	A	A	A
SYN-O-AD 8478	X	X	X	X	A, 7	F	A	A	A
T									
Teer	F	F	F	F	X	-	X	F	A
Tellus (Shell)	F	A	A	A 14	X	F	A	A	A
Terpentin	X	X	X	F	X	-	A	A	A
Texaco 760 Hydrafluid	-	-	-	-	X	-	A	A	A
Texaco 766, 763 (200 - 300)	-	-	-	-	A	-	F	F	A
Texaco A-Z Öl	A	A	A	F 14	X	A	A	A	A
Texaco Spindura Öl 22	F	F	F	F 14	X	A	A	A	A
Texaco Way Schmiermittel 68	A	A	A	A 14	X	A	A	A	A
Thanol-R-650-X	X	F	F	-	X	-	A	A	A
Thermanol 60	X	X	X	X	X	-	A	A	A
Tierfett	X	F	F	A 15	F	-	6	6	A

Medium	I	II	III	IV	V	VI	Stahl	Messing	Edelstahl
Toluene, Toluol	X	X	X	X	X	-	A	A	A
Transmissions Öl	A	A	A	A 14	X	A	A	A	A
Tribol 1440	X	X	X	X	A	F	A	A	A
Trichloroethylene	X	X	X	F	X	-	X	A	A
Trim-Sol	F	A	A	F	X	-	A	A	A
Turbinol 50, 1122, 1223	X	X	X	X	A, 7	-	A	A	A
U									
Ucon Hydrolubes	F	A	A	A	A	F	A	A	A
UltraChem 215,230,501,751	X	X	X	A 15	X	-	A	A	A
Univis J26	A	A	A	A 14	X	A	A	A	A
Unleaded Gasoline		s. 9				-	A	A	A
Unocal 66/3 Mineral Spirits	8	8	8	8	X	-	A	A	A
Urethanverbindungen	A	A	A	A 15	-	-	A	A	A
V									
Van Straaten 902	A	A	A	A 15	X	-	A	A	A
Varsol	8	F	F	8	X	-	A	A	A
Versilube F44, F55	-	A	A	A 15	-	-	A	A	A
Vital 29, 4300, 5230, 5310	X	X	X	X	X	-	A	A	A
Volt Esso 35	A	A	A	A 15	X	-	A	A	A
W									
Waschbenzin	X	F	F	F 14	X	A	A	A	A
Wasser	A	A	A	A	A	A	F	A	A
Wasser / Glycol	A	A	A	A	A	F	A	F	A
Wasserdampf	X	X	X	X	X	-	F	A	A
Wasserstoff (gasförmig)	X	X	X	X	X	-	A	A	A
Wasserstoffperoxid	X	X	X	A 15	X	-	X	X	6
Wasserstoffsulfid	X	X	X	X	A	-	X	X	6
X									
Xylene, Xylol	X	X	X	X	X	-	A	A	A
Z									
Zerol 150	A	A	A	A 14	X	A	A	A	A
Zink Chloride	A	A	A	X	A	-	X	X	F
Zink Sulfate	A	A	A	X	A	-	X	A	A
Zitronensäure	F	A	A	X	A	X	X	X	6



Hydraulik-Schläuche und Armaturen

Niederdruck



ENGINEERING YOUR SUCCESS.

Die Parker Push-Lok Schlauchreihe zeichnet sich aus durch ihre Verträglichkeit mit den unterschiedlichsten Medien und ihre Vielfältigkeit in industriellen Anwendungen. Das Push-Lok System ist einfach zu montieren ohne Werkzeuge und Klemmen. Das exklusive Farbcodier-System mit sechs unterschiedlichen Schlauchfarben ermöglicht die optimale Kennzeichnung für das jeweilige Medium, einfachere Arbeitsabläufe und leichtere Kontrollen der Wartungsintervalle. Parker Push-Lok ist die umfassendste Produktreihe an Niederdruck-Schlauch und -Armaturen. Push-Lok garantiert Vielfalt, ausgezeichnetes Leistungsverhalten und Beständigkeit.

Ein Armaturenprogramm für alle Schlauchtypen

DIN, BSP, SAE, JIC und ORFS Anschlüsse in

- Messing
- Stahl
- Edelstahl



Schlauchvielfalt

6 x Gummi

- 801PLUS** für viele Anwendungsbereiche
- 804** für hohe Wassertemperaturen und Phosphat-Ester Flüssigkeiten
- 821FR** mit flammwidriger Schlauchaußenschicht
- 836, 846** für hohe Öltemperaturen
- 837BM** für viele Anwendungsbereiche einschl. Automobil-Industrie

2 x Thermoplast

- 830M** für viele Anwendungsbereiche einschl. Automobil-Industrie
- 838M** für elektrisch nicht leitende Anforderungen

1 x Hybrid

- 837PU-PLUS** für viele anspruchsvolle Anwendungsbereiche einschließlich Automobil-Industrie

Breites Anwendungsspektrum



Herausragende Eigenschaften

- Einfache Montage und Kennzeichnung durch das Parker Push-Lok Farbcodier-System
- Push-Lok Schlauchleitungen können in Sekunden hergestellt werden, das spart Montagezeit und Geld
- Das einzigartige Push-Lok Nippelprofil gewährleistet festen Halt und Dichtheit
- Hohe Funktionssicherheit mit einem Design-Faktor von 4
- Große Produktvielfalt für eine Vielzahl industrieller Anwendungen

Exklusives Farbcodier-System

Sechs unterschiedliche Farben

In Anwendungen, in denen verschiedene Schläuche unterschiedliche Medien transportieren, sorgen die Push-Lok Farben für die richtige Zuordnung der Leitungen zu den Anschlüssen der Maschine und vermeiden somit Fehlmontagen und unnötigen Stillstand.

Das Push-Lok Farbcodier-System bietet:

- Ansprechendes Erscheinungsbild
- Bessere Bestandskontrolle
- Identifizieren verschiedener Medien
- Leichte Kontrolle der Wartungsintervalle
- Einfache Verbrauchsplanung unterschiedlicher Abteilungen



Schlauch-Konstruktion und Schlauch/Armaturen-Verbindung

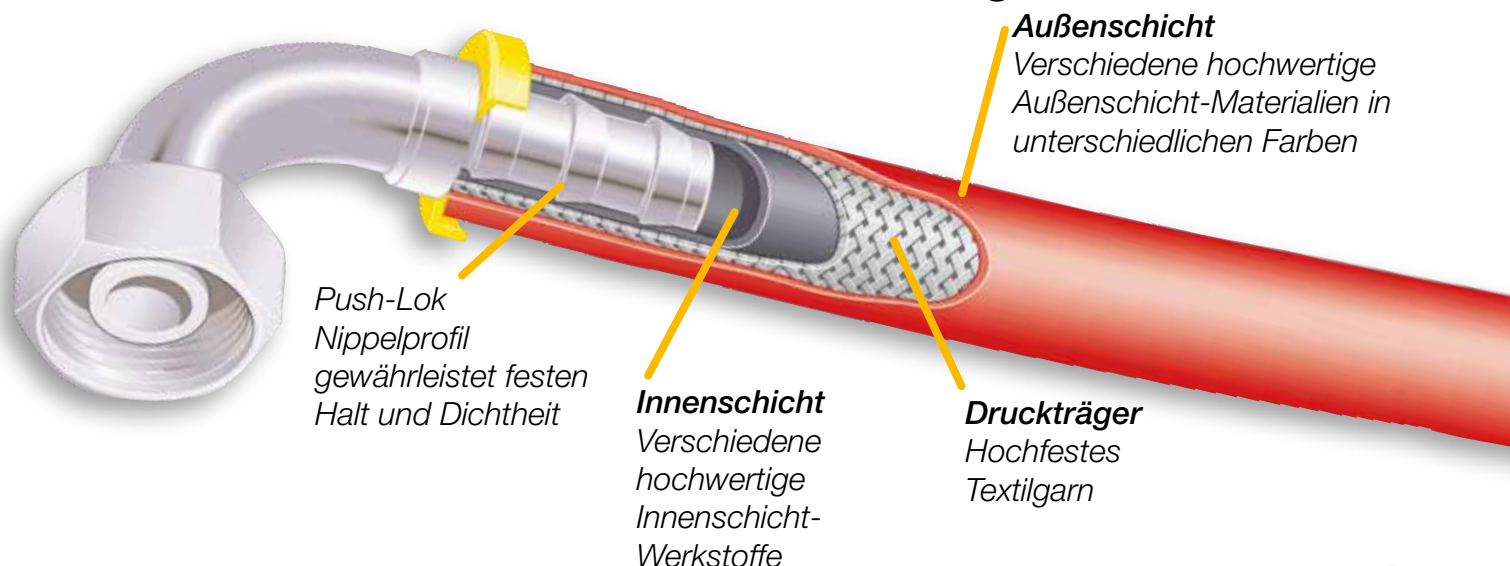

Niederdruck Push-Lok

Schläuche		Seite
801PLUS	Vielzweck	B1a-1
801RH	Schienenfahrzeuge	B1a-2
804	Phosphat-Ester	B1a-3
821FR	Feuerhemmend	B1a-4
830M	Vielzweck	B1a-5
836	Hochtemperatur	B1a-6
837BM	Vielzweck	B1a-7
837PU	Vielzweck	B1a-8
838M	Elektrisch nicht leitend	B1a-9
846	Hochtemperatur	B1a-10

Armaturen-Serie	82
Kapitel	B1b
DIN – Metrisch	1 – 7
BSP	8 – 10
SAE	11 – 14
ORFS	15
Sonstige	16 – 18
Montageanleitung	19

Parker Hannifin übernimmt keine Haftung für Druckfehler oder Irrtümer

Vielzweck

801Plus

B1a-1



Push-Lok Plus
für eine Vielzahl von Anwendungen

830M

B1a-5



Push-Lok
für eine Vielfalt von Anforderungen
einschl. Automobil-Industrie

837BM

B1a-7



Push-Lok
für eine Vielzahl von Anwendungen
einschl. Automobil-Industrie

837PU-Plus

B1a-8



Hybrid Push-Lok
für eine Vielfalt von Anwendungen
einschl. Automobil-Industrie

Push-Lok – Schienenfahrzeuge

801RH

B1a-2



Push-Lok
mit feuerhemmender Schlauchaußenschicht

Phosphat-Ester

804

B1a-3



Push-Lok
für hohe Wassertemperaturen und
Phosphat-Ester Flüssigkeiten

Hochtemperatur

836

B1a-6



Push-Lok
für hohe Ötemperaturen

846

B1a-10



Push-Lok
für hohe Ötemperaturen

Feuerhemmend

821FR

B1a-4



Push-Lok
mit feuerhemmender Schlauchaußenschicht

Elektrisch nicht leitend

838M

B1a-9



Push-Lok
für elektrisch nicht
leitende Anforderungen

801PLUS

Push-Lok PLUS

für viele Anwendungsbereiche

Hauptapplikationen

Alle Märkte: Standard Niederdruck-Anwendungen
Papierindustrie: Wasser- und Luft-Anwendungen

Einschränkungen

Nicht verwendbar für Druckluftbremsanlagen,
hochdynamische Pulsationen und
für trockene Luft.
Nicht empfohlen für Kraftstoffe.

Schlauchaufbau

Innenschicht: Nitril (NBR)
Druckträger: Eine Lage aus hochfestem Textilgarn
Außenschicht: Hochwertiger synthetischer Gummi
in verschiedenen Farben

Temperaturbereich -40 °C bis +100 °C
Ausnahmen: Luft max. +70 °C
Wasser max. +85 °C



- Weltweit verfügbar
- Sehr flexibel
- In 6 Farben lieferbar
- Erhältlich bis size -16
- Nitril (NBR) Innenschicht
– erweiterte chemische Beständigkeit
- Verbesserte Öl-Verträglichkeit

Schlauch

Empfohlene Medien

Luft, Wasser, Wasser-Öl-Emulsion, Wasser-Glykol
und Hydraulikflüssigkeiten auf Mineralölbasis bzw.
Schmieröle.

Für weitere Informationen, siehe „Chemische
Beständigkeit“ im Katalog C4400/DE auf den Seiten
Ab-26 bis **Ab-34**.

Armaturen-Serie



Bestell-Nr.	Schlauch ID				Schlauch AD mm	Druckangaben				Vakuum* kPa	Min. Biege- radius mm	Gewicht kg
	DN	Zoll	Size	mm		Max. Betriebsdruck MPa	psi	Min. Berstdruck MPa	psi			
801PLUS-4-XXX-RL	6	1/4	-4	6,4	12,7	2,4	350	9,7	1400	95	65	0,13
801PLUS-6-XXX-RL	10	3/8	-6	9,5	15,9	2,4	350	9,7	1400	95	75	0,16
801PLUS-8-XXX-RL	12	1/2	-8	12,7	19,8	2,1	300	8,4	1200	95	125	0,27
801PLUS-10-XXX-RL	16	5/8	-10	15,9	23,0	2,1	300	8,4	1200	51	150	0,28
801PLUS-12-XXX-RL	19	3/4	-12	19,1	26,2	2,1	300	8,4	1200	51	180	0,36
801PLUS-16-XXX-RL	25	1	-16	25,4	32,5	1,4	200	5,6	800	51	250	0,55

* Der in der Tabelle genannte Vakuum-Wert ist ein Unterdruckwert in kPa. Für einen absoluten Druckwert in kPa subtrahieren Sie den genannten Wert von 101 kPa.
Bestellhinweis: Zur Definition der gewünschten Farbe ersetzen Sie bitte in der Bestell-Nr. XXX durch die Farb-Codierung, z.B. 801PLUS-4-BLU-RL

Wenn Sie den Schlauch in **Gelb (YEL)** bestellen wollen, geben Sie die Bestellnummer bitte ohne PLUS an, z.B. 801-4-YEL-RL.

Farb-Codierung

BLK für schwarz
BLU für blau
RED für rot
GRN für grün
GRA für grau
YEL für gelb



RL = nur als Trommelware erhältlich

Schlauchbeschriftung (Beispiel)

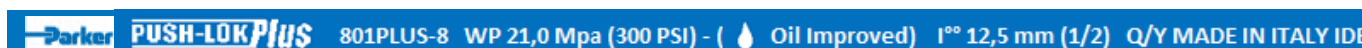

801RH

Push-Lok

mit feuerhemmender Schlauchaußenschicht



- Sehr flexibel
- Zulassungen für Bahnanwendungen:
 - Europäische Norm EN45545 HL2 für R22 (intern) und R23 (extern)

Hauptapplikationen

Für Niederdruckanwendungen im Schienenfahrzeugbereich

Einschränkungen

Nicht verwendbar für Druckluftbremsanlagen.
Nicht geeignet für hochdynamische Pulsationen.
Nicht für Kraftstoffe empfohlen.
Nicht empfohlen für Hydraulik- und Schmieröle.

Schlauchaufbau

Innenschicht: Synthetischer Gummi
Druckträger: Eine Lage aus hochfestem Textilgarn
Außenschicht: Feuerhemmender synthetischer Gummi

Empfohlene Medien

Luft, Wasser, Wasser-Öl-Emulsion und Wasser-Glykol.

Für weitere Informationen, siehe „ChemischeBeständigkeit“ im Katalog C4400/DE auf den Seiten **Ab-26** bis **Ab-34**.

Temperaturbereich -40 °C bis +100 °C
Ausnahmen: Luft max. +70 °C
Wasser max. +85 °C

Armaturen-Serie



Bestell-Nr.	Schlauch ID				Schlauch AD mm	Druckangaben				Vakuum* kPa	Min. Biege- radius mm	Gewicht kg
	DN	Zoll	Size	mm		Max. Betriebsdruck MPa	psi	Min. Berstdruck MPa	psi			
801RH-4-BLK-RL	6	1/4	-4	6,4	12,7	2,4	350	9,7	1400	95	65	0,13
801RH-6-BLK-RL	10	3/8	-6	9,5	15,9	2,4	350	9,7	1400	95	75	0,16

* Der in der Tabelle genannte Vakuum-Wert ist ein Unterdruckwert in kPa. Für einen absoluten Druckwert in kPa subtrahieren Sie den genannten Wert von 101 kPa.

Farb-Codierung

BLK für schwarz



Der Schlauch ist nur in schwarz erhältlich

RL = nur als Trommelware erhältlich

Schlauchbeschriftung (Beispiel)

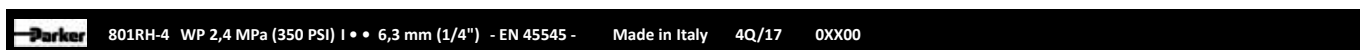

804

Push-Lok

für hohe Wassertemperaturen und
Phosphat-Ester Flüssigkeiten

Hauptapplikationen

Spritzgießmaschinen: Spezielle Temperierkreisläufe

Einschränkungen

Nicht verwendbar für Druckluftbremsanlagen und
hochdynamische Pulsationen.

Keinesfalls geeignet für Mineralöle.

Schlauchaufbau

Innenschicht: EPDM Material

Druckträger: Eine Lage aus hochfestem Textilgarn

Außenschicht: Schwarzes EPDM Material

Temperaturbereich -40 °C bis +80 °C

Ausnahmen: Luft max. +70 °C

Wasser max. +93 °C



- Für Heißwasser bis zu +93 °C
- Für Phosphat-Ester Flüssigkeiten

Empfohlene Medien

Luft, Wasser, Wasser-Glykol- und Phosphat-Ester-Medien. Zur Dornschmierung ist Seifen-Wasserlauge zu benutzen.

Für weitere Informationen, siehe „Chemische Beständigkeit“ im Katalog C4400/DE auf den Seiten **Ab-26** bis **Ab-34**.

Armaturen-Serie



Schlauch

Bestell-Nr.	Schlauch ID				Schlauch AD mm	Druckangaben				Vakuum* kPa	Min. Biege- radius mm	Gewicht kg
	DN	Zoll	Size	mm		Max. Betriebsdruck MPa	psi	Min. Berstdruck MPa	psi			
804-4-RL	6	1/4	-4	6,4	12,7	1,0	150	4,0	600	51	65	0,13
804-6-RL	10	3/8	-6	9,5	15,9	1,0	150	4,0	600	51	75	0,16
804-8-RL	12	1/2	-8	12,7	19,8	1,0	150	4,0	600	51	130	0,27
804-10-RL	16	5/8	-10	15,9	23,0	1,0	150	4,0	600	51	150	0,28
804-12-RL	19	3/4	-12	19,1	26,2	1,0	150	4,0	600	51	180	0,36

RL = nur als Trommelware erhältlich

Farbe der Außenschicht

Schlauchbeschriftung (Beispiel)

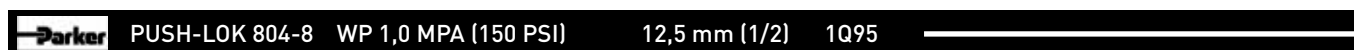

821FR

Push-Lok

mit feuerhemmender Außenschicht

Hauptapplikationen

Alle Märkte: Verschiedene Anwendungen

Einschränkungen

Nicht verwendbar für Druckluftbremsanlagen und hochdynamische Pulsationen.

Nicht empfohlen für Kraftstoffe.

Schlauchaufbau

Innenschicht: Synthetischer PKR-Gummi
 Druckträger: Eine Lage aus hochfestem Textilgarn
 Außenschicht: Ein spezielles feuerhemmendes Textilgeflecht in verschiedenen Farben

Temperaturbereich -40 °C bis +100 °C

Ausnahmen: Luft max. +100 °C

Wasser max. +85 °C



- Feuerhemmende Schlauchaußenschicht
- Sehr flexibel
- Für hohe Luft-Temperaturen

Empfohlene Medien

Hydraulikflüssigkeiten auf Mineralölbasis, Schmieröl, Kühlmittel, Frostschutzmittel, Luft, Wasser und Wasser-Öl-Emulsion.

Für weitere Informationen, siehe „Chemische Beständigkeit“ im Katalog C4400/DE auf den Seiten **Ab-26** bis **Ab-34**.

Armaturen-Serie



Bestell-Nr.	Schlauch ID				Schlauch AD mm	Druckangaben				Vakuum* kPa	Min. Biege- radius mm	Gewicht kg
	DN	Zoll	Size	mm		Max. Betriebsdruck MPa	psi	Min. Berstdruck MPa	psi			
821FR-4-XXX-RL	6	1/4	-4	6,4	12,7	2,4	350	9,6	1400	95	65	0,12
821FR-6-XXX-RL	10	3/8	-6	9,5	15,9	2,1	300	8,4	1200	95	75	0,16
821FR-8-XXX-RL	12	1/2	-8	12,7	19,8	2,1	300	8,4	1200	95	130	0,18
821FR-12-XXX-RL	19	3/4	-12	19,1	26,2	1,7	250	6,8	1000	95	180	0,33

* Der in der Tabelle genannte Vakuum-Wert ist ein Unterdruckwert in kPa. Für einen absoluten Druckwert in kPa subtrahieren Sie den genannten Wert von 101 kPa.
 Bestellhinweis: Zur Definition der gewünschten Farbe ersetzen Sie bitte in der Bestell-Nr. XXX durch die Farb-Codierung: z.B. 821FR-4-BLK-RL

Farb-Codierung

BLK für schwarz
 BLU für blau
 GRN für grün



RL = nur als Trommelware erhältlich

Schlauchbeschriftung (Beispiel)

PARKER PUSH-LOK 821FR-8 WP 2,0 MPa (300 PSI) 12,5 mm (1/2) 11-4Q85

830M

Push-Lok

für viele Anwendungsbereiche
einschl. Automobil-Industrie

Hauptapplikationen

Alle Märkte: Verschiedene Anwendungen
Roboter und Automobil-Industrie:
Schlauchbündelsysteme

Einschränkungen

Nicht verwendbar für Druckluftbremsanlagen und
hochdynamische Pulsationen.
Nicht empfohlen für Kraftstoffe.

Schlauchaufbau

Innenschicht: Polyurethan-Material
Druckträger: Eine Lage aus hochfestem Textilgarn
Außenschicht: Hochwertiges Polyurethan-Material
in verschiedenen Farben

Temperaturbereich -40 °C bis +80 °C



- Chemisch beständig gegenüber einer Vielzahl von Medien
- Hohe Abriebbeständigkeit
- Frei von lackbenetzungsstörenden Substanzen
- Kleine Schlauchdurchmesser und Biegeradien
- Hervorragende UV und Ozonbeständigkeit

Schlauch

Empfohlene Medien

Hydraulikflüssigkeiten auf Mineralölbasis, Schmieröl,
Kühlmittel, Frostschutzmittel, Luft, Wasser und
Wasser-Öl-Emulsion.

Für weitere Informationen, siehe „Chemische
Beständigkeit“ im Katalog C4400/DE auf den Seiten
Ab-26 bis **Ab-34**.

Armaturen-Serie



Bestell-Nr.	Schlauch ID				Schlauch AD mm	Druckangaben				Vakuum* kPa	Min. Biege- radius mm	Gewicht kg
	DN	Zoll	Size	mm		Max. Betriebsdruck MPa	psi	Min. Berstdruck MPa	psi			
830M-4-XXX-RL	6	1/4	-4	6,4	10,7	1,6	232	6,4	928	10	30	0,08
830M-6-XXX-RL	10	3/8	-6	9,5	14,9	1,6	232	6,4	928	10	50	0,13
830M-8-XXX-RL	12	1/2	-8	12,7	19,1	1,6	232	6,4	928	10	70	0,20
830M-10-XXX-RL	16	5/8	-10	15,9	23,0	1,6	232	6,4	928	10	90	0,26
830M-12-XXX-RL	19	3/4	-12	19,1	26,0	1,6	232	6,4	928	10	110	0,31

* Der in der Tabelle genannte Vakuum-Wert ist ein Unterdruckwert in kPa. Für einen absoluten Druckwert in kPa subtrahieren Sie den genannten Wert von 101 kPa.
Bestellhinweis: Zur Definition der gewünschten Farbe ersetzen Sie bitte in der Bestell-Nr. XXX durch die Farb-Codierung: z.B. 830M-4-GRN-RL

Farb-Codierung

BLK für schwarz
BLU für blau
RED für rot
GRN für grün



RL = nur als Trommelware erhältlich

Schlauchbeschriftung (Beispiel)

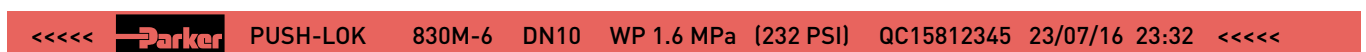

836

Push-Lok

für hohe Öltemperaturen

Hauptapplikationen

Alle Märkte: Spezielle Hochtemperaturanwendungen

Zulassungen

Details finden Sie auf den Seiten **Ab-16** bis **Ab-19**

Einschränkungen

Nicht verwendbar für Druckluftbremsanlagen und hochdynamische Pulsationen.

Nicht empfohlen für Kraftstoffe.

Schlauchaufbau

Innenschicht: Synthetischer PKR-Gummi
 Druckträger: Eine Lage aus hochfestem Textilgarn
 Außenschicht: Synthetischer PKR-Gummi nach MSHA Spezifikation in blau und schwarz

Temperaturbereich -48 °C bis +150 °C

Ausnahmen: Luft max. +100 °C

Wasser max. +85 °C



- Max. Öltemperatur bis +150 °C
- MSHA zugelassene Außenschicht

Empfohlene Medien

Hydraulikflüssigkeiten auf Mineralölbasis, Schmieröl, Kühlmittel, Frostschutzmittel, Luft, Wasser und Wasser-Öl-Emulsion.

Für weitere Informationen, siehe „Chemische Beständigkeit“ im Katalog C4400/DE auf den Seiten **Ab-26** bis **Ab-34**.

Armaturen-Serie



Bestell-Nr.	Schlauch ID				Schlauch AD mm	Druckangaben				Vakuum* kPa	Min. Biege- radius mm	Gewicht kg
	DN	Zoll	Size	mm		Max. Betriebsdruck MPa	psi	Min. Berstdruck MPa	psi			
836-4-XXX-RL	6	1/4	-4	6,4	12,7	2,8	400	11,2	1600	95	65	0,13
836-6-XXX-RL	10	3/8	-6	9,5	15,9	2,8	400	11,2	1600	95	75	0,16
836-8-XXX-RL	12	1/2	-8	12,7	19,8	2,8	400	11,2	1600	95	100	0,27
836-10-XXX-RL	16	5/8	-10	15,9	23,0	2,4	350	9,6	1400	61	125	0,28
836-12-XXX-RL	19	3/4	-12	19,1	26,2	2,1	300	8,4	1200	61	150	0,36

* Der in der Tabelle genannte Vakuum-Wert ist ein Unterdruckwert in kPa. Für einen absoluten Druckwert in kPa subtrahieren Sie den genannten Wert von 101 kPa.
 Bestellhinweis: Zur Definition der gewünschten Farbe ersetzen Sie bitte in der Bestell-Nr. XXX durch die Farb-Codierung: z.B. 836-4-BLK-RL

Farb-Codierung

BLK für schwarz
 BLU für blau



RL = nur als Trommelware erhältlich

Schlauchbeschriftung (Beispiel)

PARKER HI-TEMP PUSH-LOK 836-8 WP 1,7 MPa (250 PSI) MSHA IC-40/22 I • • 12,5 mm (1/2)

837BM

Push-Lok

für viele Anwendungsbereiche
einschl. Automobil-Industrie

Hauptapplikationen

Alle Märkte: Verschiedene Anwendungen
Automobil-Industrie:
Wasser- und Luft-Anwendungen

Einschränkungen

Nicht verwendbar für Druckluftbremsanlagen und hochdynamische Pulsationen.
Nicht empfohlen für Kraftstoffe, Hydraulik- und Schmieröle und Wasser-Öl-Emulsion.

Schlauchaufbau

Innenschicht: Synthetischer Gummi
Druckträger: Eine Lage aus hochfestem Textilgarn
Außenschicht: Hochwertiger synthetischer Gummi in verschiedenen Farben

Temperaturbereich -40 °C bis +100 °C

Ausnahmen: Luft max. +70 °C

Wasser max. +85 °C



- Hohe Schlauchflexibilität
- Hohe Abriebbeständigkeit
- Frei von lackbenetzungsstörenden Substanzen
- Geringe Nippelanschubkräfte

Schlauch

Empfohlene Medien

Luft, trockene Luft, Wasser und Wasser-Glykol.
Für weitere Informationen, siehe „Chemische Beständigkeit“ im Katalog C4400/DE auf den Seiten **Ab-26** bis **Ab-34**.

Armaturen-Serie



Bestell-Nr.	Schlauch ID				Schlauch AD mm	Druckangaben				Vakuum* kPa	Min. Biege- radius mm	Gewicht kg
	DN	Zoll	Size	mm		Max. Betriebsdruck MPa	psi	Min. Berstdruck MPa	psi			
837BM-4-XXX-RL	6	1/4	-4	6,4	12,7	1,6	235	6,4	940	95	65	0,13
837BM-6-XXX-RL	10	3/8	-6	9,5	15,9	1,6	235	6,4	940	95	75	0,16
837BM-8-XXX-RL	12	1/2	-8	12,7	19,8	1,6	235	6,4	940	95	130	0,27
837BM-10-XXX-RL	16	5/8	-10	15,9	23,0	1,6	235	6,4	940	51	150	0,28
837BM-12-XXX-RL	19	3/4	-12	19,1	26,2	1,6	235	6,4	940	51	180	0,36
837BM-16-XXX-RL	25	1	-16	25,4	32,5	1,6	235	6,4	940	51	250	0,55

* Der in der Tabelle genannte Vakuum-Wert ist ein Unterdruckwert in kPa. Für einen absoluten Druckwert in kPa subtrahieren Sie den genannten Wert von 101 kPa.
Bestellhinweis: Zur Definition der gewünschten Farbe ersetzen Sie bitte in der Bestell-Nr. XXX durch die Farb-Codierung; z.B. 837BM-4-GRN-RL

Farb-Codierung

BLK für schwarz
BLU für blau
RED für rot
GRN für grün
GRA für grau



RL = nur als Trommelware erhältlich

Schlauchbeschriftung (Beispiel)

PARKER PUSH-LOK 837BM-10 WP 1,6 MPa (235 PSI) | • • 16 mm (5/8)

837PU-Plus

Hybrid Push-Lok

für viele Anwendungsbereiche
einschl. Automobil-Industrie

Hauptapplikationen

Alle Märkte: Anspruchsvolle Anwendungen
 Energiekettensysteme
Roboter und Automobil-Industrie:
 Schlauchbündelsysteme

Einschränkungen

Nicht verwendbar für Druckluftbremsanlagen und
hochdynamische Pulsationen.
Nicht empfohlen für Kraftstoffe,
Hydraulik- und Schmieröle und
Wasser-Öl-Emulsion.

Schlauchaufbau

Innenschicht: Synthetischer Gummi
Druckträger: Eine Lage aus hochfestem Textilgarn
Außenschicht: Hochwertiges Polyurethan Material
 in verschiedenen Farben

Temperaturbereich -40 °C bis +100 °C

Ausnahmen: Luft max. +70 °C
 Wasser max. +85 °C



- Hohe Schlauchflexibilität
- Hohe Abriebbeständigkeit
- Hohe Torsionsbeständigkeit
- Frei von lackbenetzungsstörenden Substanzen
- Geringe Nippeleinschubkräfte

Empfohlene Medien

Luft, trockene Luft, Wasser und Wasser-Glykol.
Für weitere Informationen, siehe „Chemische
Beständigkeit“ im Katalog C4400/DE auf den Seiten
Ab-26 bis **Ab-34**.

Armaturen-Serie



Bestell-Nr.	Schlauch ID				Schlauch AD mm	Druckangaben				Vakuum* kPa	Min. Biege- radius mm	Gewicht kg
	DN	Zoll	Size	mm		Max. Betriebsdruck MPa	psi	Min. Berstdruck MPa	psi			
837PU-4-XXX-RL	6	1/4	-4	6,4	12,7	1,6	235	6,4	940	95	30	0,11
837PU-6-XXX-RL	10	3/8	-6	9,5	15,9	1,6	235	6,4	940	95	50	0,15
837PU-8-XXX-RL	12	1/2	-8	12,7	19,8	1,6	235	6,4	940	95	70	0,26
837PU-10-XXX-RL	16	5/8	-10	15,9	23,0	1,6	235	6,4	940	51	90	0,27
837PU-12-XXX-RL	19	3/4	-12	19,1	26,2	1,6	235	6,4	940	51	110	0,33
837PU-16-XXX-RL	25	1	-16	25,4	32,5	1,6	235	6,4	940	51	180	0,52

* Der in der Tabelle genannte Vakuum-Wert ist ein Unterdruckwert in kPa. Für einen absoluten Druckwert in kPa subtrahieren Sie den genannten Wert von 101 kPa.
Bestellhinweis: Zur Definition der gewünschten Farbe ersetzen Sie bitte in der Bestell-Nr. XXX durch die Farb-Codierung: z.B. 837PU-4-GRN-RL

Farb-Codierung

BLK für schwarz
BLU für blau
RED für rot
GRN für grün
GRA für grau



RL = nur als Trommelware erhältlich

Schlauchbeschriftung (Beispiel)

PARKER PUSH-LOK 837PU-Plus-8 WP 1,6 MPa [235 PSI] | ° 12,5 mm [1/2]

838M

Push-Lok

für elektrisch nicht leitende Anforderungen

Hauptapplikationen

Spezielle Märkte:
Für spezielle elektrische Anforderungen
z. B. Kühlleitungen mit deionisiertem Wasser

Einschränkungen

Nicht verwendbar für Druckluftbremsanlagen und hochdynamische Pulsationen.
Nicht empfohlen für Kraftstoffe.

Schlauchaufbau

Innenschicht: Polyurethan-Material
Druckträger: Eine Lage aus hochfestem Textilgarn
Außenschicht: Orangefarbenes Polyurethan-Material

Temperaturbereich -40 °C bis +80 °C



- Elektrisch nicht leitender Schlauch
- Hohe Flexibilität
- Hohe Abriebbeständigkeit
- Frei von lackbenetzungsstörenden Substanzen
- Kleine Schlauchdurchmesser und Biegeradien
- Hervorragende UV und Ozonbeständigkeit

Empfohlene Medien

Hydraulikflüssigkeiten auf Mineralölbasis, Schmieröl, Kühlmittel, Frostschutzmittel, Luft, Wasser und Wasser-Öl-Emulsion.

Für weitere Informationen, siehe „Chemische Beständigkeit“ im Katalog C4400/DE auf den Seiten **Ab-26** bis **Ab-34**.

Armaturen-Serie



Bestell-Nr.	Schlauch ID				Schlauch AD mm	Druckangaben				Vakuum* kPa	Min. Biege- radius mm	Gewicht kg
	DN	Zoll	Size	mm		Max. Betriebsdruck MPa	psi	Min. Berstdruck MPa	psi			
838M-4-RL	6	1/4	-4	6,4	11,2	1,6	232	6,4	928	10	30	0,08
838M-6-RL	10	3/8	-6	9,5	15,0	1,6	232	6,4	928	10	50	0,13
838M-8-RL	12	1/2	-8	12,7	19,1	1,6	232	6,4	928	10	70	0,20
838M-10-RL	16	5/8	-10	15,9	23,0	1,6	232	6,4	928	10	90	0,26
838M-12-RL	19	3/4	-12	19,1	26,0	1,6	232	6,4	928	10	110	0,31

* Der in der Tabelle genannte Vakuum-Wert ist ein Unterdruckwert in kPa. Für einen absoluten Druckwert in kPa subtrahieren Sie den genannten Wert von 101 kPa.
RL = nur als Trommelware erhältlich

Farbe der Außenschicht 

Schlauchbeschriftung (Beispiel)



846

Push-Lok

für hohe Öltemperaturen

Hauptapplikationen

Alle Märkte: Spezielle Hochtemperatur-Anwendungen

Einschränkungen

Nicht verwendbar für Druckluftbremsanlagen und hochdynamische Pulsationen.

Nicht empfohlen für Kraftstoffe.

Schlauchaufbau

- Innenschicht: Synthetischer PKR-Gummi
- Druckträger: Eine Lage aus hochfestem Textilgarn
- Außenschicht: Blauer oder schwarzer synthetischer PKR-Gummi nach MSHA Spezifikation

Temperaturbereich -48 °C bis +150 °C

- Ausnahmen: Luft max. +100 °C
- Wasser max. +85 °C



- Für Hochtemperatur-Anwendungen bis + 150 °C
- MSHA zugelassene Außenschicht
- Geringe Nippeleinschubkräfte

Empfohlene Medien

Hydraulikflüssigkeiten auf Mineralölbasis, Schmieröl, Kühlmittel, Frostschutzmittel, Luft, Wasser und Wasser-Öl-Emulsion.

Für weitere Informationen, siehe „Chemische Beständigkeit“ im Katalog C4400/DE auf den Seiten **Ab-26** bis **Ab-34**.

Armaturen-Serie



Bestell-Nr.	Schlauch ID				Schlauch AD mm	Druckangaben				Vakuum* kPa	Min. Biege- radius mm	Gewicht kg
	DN	Zoll	Size	mm		Max. Betriebsdruck MPa	psi	Min. Berstdruck MPa	psi			
846-4-XXX-RL	6	1/4	-4	6,4	12,6	1,6	230	6,4	930	95	65	0,13
846-6-XXX-RL	10	3/8	-6	9,5	15,8	1,6	230	6,4	930	95	75	0,19
846-8-XXX-RL	12	1/2	-8	12,7	19,8	1,6	230	6,4	930	95	130	0,27
846-10-XXX-RL	16	5/8	-10	15,9	23,1	1,6	230	6,4	930	51	150	0,31
846-12-XXX-RL**	19	3/4	-12	19,1	26,2	1,6	230	6,4	930	51	180	0,36

* Der in der Tabelle genannte Vakuum-Wert ist ein Unterdruckwert in kPa. Für einen absoluten Druckwert in kPa subtrahieren Sie den genannten Wert von 101 kPa.
Bestellhinweis: Zur Definition der gewünschten Farbe ersetzen Sie bitte in der Bestell-Nr. XXX durch die Farb-Codierung: z.B. 846-4-BLK-RL

** in Entwicklung

Farb-Codierung

- BLK für schwarz
- BLU für blau







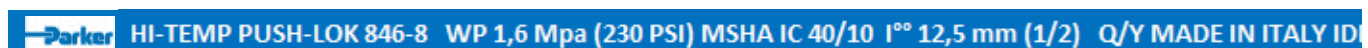

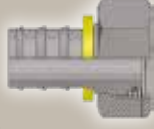

RL = nur als Trommelware erhältlich

Schlauchbeschriftung (Beispiel)



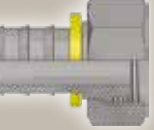

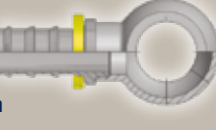
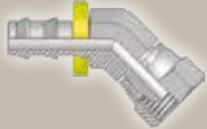

DIN – Metrisch

Seite B1b-1 – B1b-7

<p>CA B1b-1</p>  <p>Dichtkegel mit Überwurfmutter und O-Ring – leichte Reihe ISO 12151-2-SWS-L – DKOL</p>	<p>CE B1b-1</p>  <p>Dichtkegel mit Überwurfmutter und O-Ring – leichte Reihe 45° Bogen ISO 12151-2-SWE 45°-L – DKOL 45°</p>	<p>CF B1b-2</p>  <p>Dichtkegel mit Überwurfmutter und O-Ring – leichte Reihe 90° Bogen ISO 12151-2-SWE-L – DKOL 90°</p>	<p>D0 B1b-2</p>  <p>Gwindepapfen leichte Reihe ISO 12151-2-S-L – CEL</p>
<p>C3 B1b-3</p>  <p>Dichtkopf mit Überwurfmutter leichte Reihe DKL</p>	<p>C4 B1b-4</p>  <p>Dichtkopf mit Überwurfmutter leichte Reihe – 45° Bogen DKL 45°</p>	<p>C5 B1b-5</p>  <p>Dichtkopf mit Überwurfmutter leichte Reihe – 90° Bogen DKL 90°</p>	<p>49 B1b-6</p>  <p>Ringstutzen metrisch DIN 7642</p>
<p>9B B1b-6</p>  <p>Dichtkopf mit Überwurfmutter leichte Reihe – 45° Bogen</p>	<p>9C B1b-7</p>  <p>Dichtkopf mit Überwurfmutter leichte Reihe – 90° Bogen</p>		

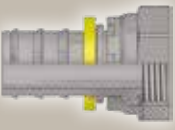
BSP

Seite B1b-8 – B1b-10

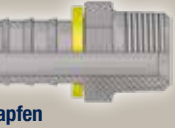
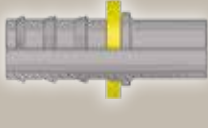
<p>92 B1b-8</p>  <p>Dichtkopf mit BSP-Überwurfmutter BS5200-A – DKR</p>	<p>B1 B1b-8</p>  <p>Dichtkopf mit BSP-Überwurfmutter 45° Bogen BS 5200-D – DKR 45°</p>	<p>B2 B1b-9</p>  <p>Dichtkopf mit BSP-Überwurfmutter 90° Bogen BS 5200-B – DKR 90°</p>	<p>D9 B1b-9</p>  <p>BSP-Einschraubzapfen zylindrisch BS5200 – AGR</p>
<p>91 B1b-10</p>  <p>BSP-Einschraubzapfen kegelig BS5200 – AGR-K</p>	<p>34 B1b-10</p>  <p>Rohrstützen – zöllig</p>		

SAE

Seite B1b-11 – B1b-14

<p>01 B1b-11</p>  <p>NPTF-Einschraubzapfen SAE J476A / J516 – AGN</p>	<p>02 B1b-11</p>  <p>NPTF Innengewinde Gerade SAE J476A / J516</p>	<p>03 B1b-12</p>  <p>Gwindepapfen SAE (JIC) 37° ISO12151-5-S – AGJ</p>	<p>06 B1b-12</p>  <p>Dichtkonus mit Überwurfmutter SAE (JIC) – 37° ISO12151-5-SWS – DKJ</p>
<p>08 B1b-13</p>  <p>Dichtkonus mit Überwurfmutter SAE 45° SAE J516</p>	<p>37 B1b-13</p>  <p>Dichtkonus mit Überwurfmutter SAE (JIC) – 37° 45° Bogen ISO 12151-5-SWE 45° – DKJ 45°</p>	<p>39 B1b-14</p>  <p>Dichtkonus mit Überwurfmutter SAE (JIC) – 37° 90° Bogen ISO 12151-5-SWES – DKJ 90°</p>	

ORFS

Seite B1b-15

JC

B1b-15

ORFS mit
Überwurfmutter
ISO 12151-1 – SWSA
SAE J516 – ORFS



Sonstige

Seite B1b-16 – B1b-18

FF

B1b-16

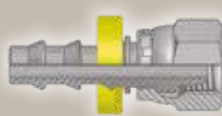

Metru-Lok Dichtkopf

AF

B1b-16

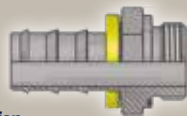

Einschraubzapfen
zylindrisches BSP-Gewinde
mit O-Ring Dichtung

82

B1b-17

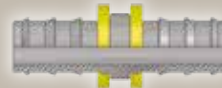

Push-Lok® Verbinder

5C

B1b-17

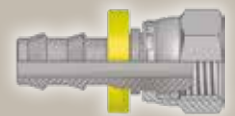

Dichtkopf für 60° Konus

6C

B1b-18



Dichtkopf für 60° Konus
45° Bogen

7C

B1b-18

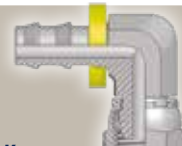

Dichtkopf für 60° Konus
90° Bogen

Serie 82

Montageanleitung

Seite B1b-19

CA Dichtkegel mit Überwurfmutter und O-Ring – leichte Reihe

ISO 12151-2-SWS-L – DKOL

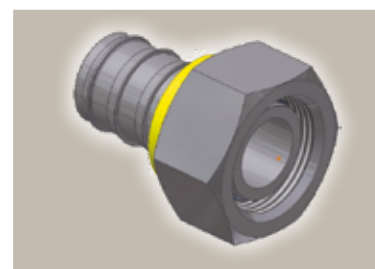
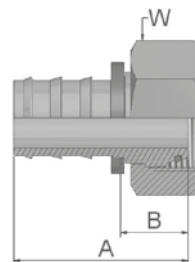

Bestell-Nr.	Schlauch ID				Gewinde metrisch	Rohr		A mm	B mm	W mm
	DN	Zoll	Size	mm		AD mm				
3CA82-6-4	6	1/4	-4	6,4	M12x1,5	6		40	21	14
3CA82-6-4B	6	1/4	-4	6,4	M12x1,5	6		40	21	14
3CA82-8-4	6	1/4	-4	6,4	M14x1,5	8		36	18	17
3CA82-8-4B	6	1/4	-4	6,4	M14x1,5	8		36	18	17
3CA82-10-4	6	1/4	-4	6,4	M16x1,5	10		37	18	19
3CA82-10-6	10	3/8	-6	9,5	M16x1,5	10		40	18	19
3CA82-10-6B	10	3/8	-6	9,5	M16x1,5	10		40	18	19
3CA82-12-6	10	3/8	-6	9,5	M18x1,5	12		40	17	22
3CA82-12-6B	10	3/8	-6	9,5	M18x1,5	12		40	17	22
3CA82-15-8	12	1/2	-8	12,7	M22x1,5	15		44	18	27
3CA82-15-8B	12	1/2	-8	12,7	M22x1,5	15		44	17	27
3CA82-15-10B	16	5/8	-10	15,9	M22x1,5	15		60	23	27
3CA82-18-10	16	5/8	-10	15,9	M26x1,5	18		56	19	32
3CA82-22-12	19	3/4	-12	19,1	M30x2	22		58	21	36
3CA82-22-12B	19	3/4	-12	19,1	M30x2	22		58	21	36

Schlaucharmaturen werden standardmäßig mit ozonbeständigen Nitrile (NBR) O-Ringen geliefert. Betriebstemperatur von -40 °C bis +105 °C. Schlaucharmaturen mit Spezial-O-Ring (Viton oder EPDM) sind erhältlich auf Anfrage. O-Ring-Größen und Bestell-Nummern finden Sie im Abschnitt Eb.

CE Dichtkegel mit Überwurfmutter und O-Ring – leichte Reihe 45° Bogen

ISO 12151-2-SWE 45°-L – DKOL 45°

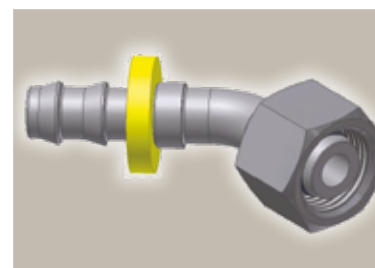
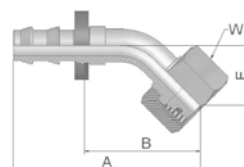

Bestell-Nr.	Schlauch ID				Gewinde metrisch	Rohr		A mm	B mm	E mm	W mm
	DN	Zoll	Size	mm		AD mm					
3CE82-6-4	6	1/4	-4	6,4	M12x1,5	6		56	37	21	14
3CE82-8-4	6	1/4	-4	6,4	M14x1,5	8		51	32	16	17
3CE82-10-6	10	3/8	-6	9,5	M16x1,5	10		60	37	19	19
3CE82-12-6	10	3/8	-6	9,5	M18x1,5	12		60	37	19	22
3CE82-15-8	12	1/2	-8	12,7	M22x1,5	15		69	43	21	27
3CE82-18-10	16	5/8	-10	15,9	M26x1,5	18		83	46	23	32
3CE82-22-12	19	3/4	-12	19,1	M30x2	22		97	60	26	36

Schlaucharmaturen werden standardmäßig mit ozonbeständigen Nitrile (NBR) O-Ringen geliefert. Betriebstemperatur von -40 °C bis +105 °C. Schlaucharmaturen mit Spezial-O-Ring (Viton oder EPDM) sind erhältlich auf Anfrage. O-Ring-Größen und Bestell-Nummern finden Sie im Abschnitt Eb.

Auch in Edelstahl erhältlich. Details siehe CAT 4400.1/DE

Geprüfte **Armaturenserie** für Schlauchtypen:

B: Messing

82 | 801Plus | 801RH | 804 | 821FR | 830M | 836 | 837BM | 837PU | 838M | 846

CF Dichtkegel mit Überwurfmutter und O-Ring – leichte Reihe 90° Bogen

ISO 12151-2-SWE-L – DKOL 90°

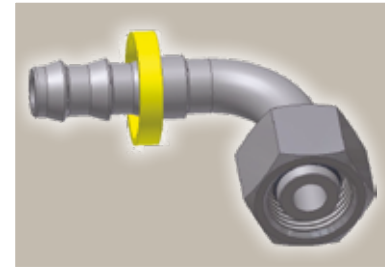
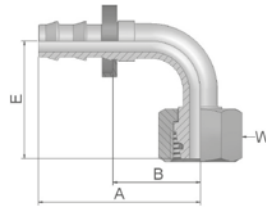

Bestell-Nr.	Schlauch ID				Gewinde metrisch	Rohr				
	DN	Zoll	Size	mm		AD mm	A mm	B mm	E mm	W mm
3CF82-6-4	6	1/4	-4	6,4	M12x1,5	6	42	23	36	14
3CF82-8-4	6	1/4	-4	6,4	M14x1,5	8	41	23	29	17
3CF82-10-4	6	1/4	-4	6,4	M16x1,5	10	42	23	32	19
3CF82-10-6	10	3/8	-6	9,5	M16x1,5	10	49	27	36	19
3CF82-10-6B	10	3/8	-6	9,5	M16x1,5	10	49	27	36	19
3CF82-12-6	10	3/8	-6	9,5	M18x1,5	12	49	27	36	22
3CF82-12-6B	10	3/8	-6	9,5	M18x1,5	12	49	27	36	22
3CF82-15-8	12	1/2	-8	12,7	M22x1,5	15	60	34	41	27
3CF82-15-8B	12	1/2	-8	12,7	M22x1,5	15	60	34	41	27
3CF82-18-10	16	5/8	-10	15,9	M26x1,5	18	74	37	45	32
3CF82-22-12	19	3/4	-12	19,1	M30x2	22	88	52	55	36

Schlaucharmaturen werden standardmäßig mit ozonbeständigen Nitrile (NBR) O-Ringen geliefert. Betriebstemperatur von -40 °C bis +105 °C. Schlaucharmaturen mit Spezial-O-Ring (Viton oder EPDM) sind erhältlich auf Anfrage. O-Ring-Größen und Bestell-Nummern finden Sie im Abschnitt Eb.

DO Gewindezapfen leichte Reihe

ISO 12151-2-S-L – CEL

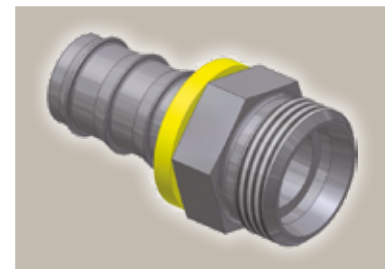
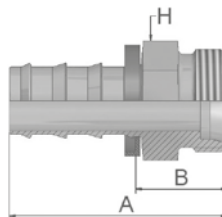

Bestell-Nr.	Schlauch ID				Gewinde metrisch	Rohr			
	DN	Zoll	Size	mm		AD mm	A mm	B mm	H mm
3D082-6-4	6	1/4	-4	6,4	M12x1,5	6	35	16	12
3D082-8-4	6	1/4	-4	6,4	M14x1,5	8	36	17	14
3D082-10-6	10	3/8	-6	9,5	M16x1,5	10	41	18	17
3D082-10-6B	10	3/8	-6	9,5	M16x1,5	10	41	18	17
3D082-12-6	10	3/8	-6	9,5	M18x1,5	12	41	18	19
3D082-12-6B	10	3/8	-6	9,5	M18x1,5	12	41	18	19
3D082-15-8	12	1/2	-8	12,7	M22x1,5	15	49	23	22
3D082-15-8B	12	1/2	-8	12,7	M22x1,5	15	49	22	22
3D082-18-8	12	1/2	-8	12,7	M26x1,5	18	48	21	27
3D082-18-10	16	5/8	-10	15,9	M26x1,5	18	58	21	27
3D082-22-12	19	3/4	-12	19,1	M30x2	22	63	27	30
3D082-22-12B	19	3/4	-12	19,1	M30x2	22	63	27	30

Auch in Edelstahl erhältlich. Details siehe CAT 4400.1/DE

Geprüfte **Armaturenserie** für Schlauchtypen:

B: Messing

82 801Plus 801RH 804 821FR 830M 836 837BM 837PU 838M 846

C3

Dichtkopf mit Überwurfmutter leichte Reihe

DKL

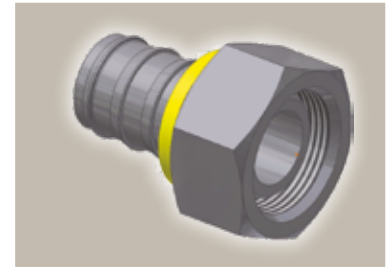
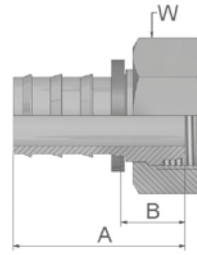

Bestell-Nr.	Schlauch ID				Gewinde metrisch	Rohr	A mm	B mm	W mm
	DN	Zoll	Size	mm		AD mm			
3C382-6-4	6	1/4	-4	6,4	M12x1,5	6	33	14	14
3C382-6-4B	6	1/4	-4	6,4	M12x1,5	6	33	14	14
3C382-8-4	6	1/4	-4	6,4	M14x1,5	8	33	14	17
3C382-8-4B	6	1/4	-4	6,4	M14x1,5	8	36	16	19
3C382-10-4	6	1/4	-4	6,4	M16x1,5	10	34	15	19
3C382-10-4B	6	1/4	-4	6,4	M16x1,5	10	34	15	19
3C382-10-6	10	3/8	-6	9,5	M16x1,5	10	37	15	19
3C382-10-6B	10	3/8	-6	9,5	M16x1,5	10	38	15	19
3C382-12-6	10	3/8	-6	9,5	M18x1,5	12	38	16	22
3C382-12-6B	10	3/8	-6	9,5	M18x1,5	12	40	17	22
3C382-15-8	12	1/2	-8	12,7	M22x1,5	15	42	15	27
3C382-15-8B	12	1/2	-8	12,7	M22x1,5	15	42	15	27
3C382-15-10	16	5/8	-10	15,9	M22x1,5	15	56	19	27
3C382-18-10	16	5/8	-10	15,9	M26x1,5	18	53	17	32
3C382-18-10B	16	5/8	-10	15,9	M26x1,5	18	58	22	32
3C382-22-12	19	3/4	-12	19,1	M30x2	22	53	17	36
3C382-22-12B	19	3/4	-12	19,1	M30x2	22	53	17	36
3C382-28-16	25	1	-16	25,4	M36x2	28	58	22	41
3C382-28-16B	25	1	-16	25,4	M36x2	28	58	22	41

Serie 82

Auch in Edelstahl erhältlich. Details siehe CAT 4400.1/DE

B: Messing

Geprüfte **Armaturenserie** für Schlauchtypen:

82 | 801Plus | 801RH | 804 | 821FR | 830M | 836 | 837BM | 837PU | 838M | 846

C4 Dichtkopf mit Überwurfmutter leichte Reihe – 45° Bogen

DKL 45°

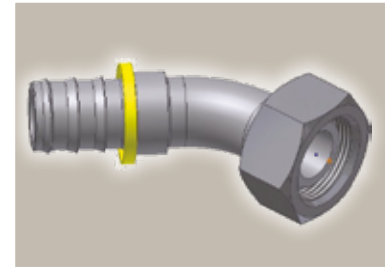
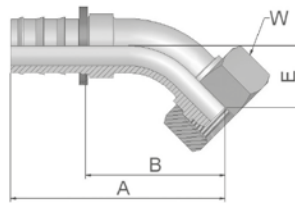

Bestell-Nr.	Schlauch ID				Gewinde metrisch	Rohr AD mm	A mm	B mm	E mm	W mm
	DN	Zoll	Size	mm						
3C482-6-4	6	1/4	-4	6,4	M12x1,5	6	51	32	16	14
3C482-6-4B	6	1/4	-4	6,4	M12x1,5	6	51	32	16	14
3C482-8-4	6	1/4	-4	6,4	M14x1,5	8	51	32	16	17
3C482-8-4B	6	1/4	-4	6,4	M14x1,5	8	51	32	16	17
3C482-10-6	10	3/8	-6	9,5	M16x1,5	10	58	35	18	19
3C482-10-6B	10	3/8	-6	9,5	M16x1,5	10	58	35	17	19
3C482-12-6	10	3/8	-6	9,5	M18x1,5	12	59	36	18	22
3C482-12-6B	10	3/8	-6	9,5	M18x1,5	12	58	36	18	22
3C482-15-8	12	1/2	-8	12,7	M22x1,5	15	68	41	19	27
3C482-15-8B	12	1/2	-8	12,7	M22x1,5	15	67	41	19	27
3C482-15-10	16	5/8	-10	15,9	M22x1,5	15	82	45	21	27
3C482-18-10	16	5/8	-10	15,9	M26x1,5	18	81	45	21	32
3C482-18-10B	16	5/8	-10	15,9	M26x1,5	18	81	45	21	32
3C482-18-12	19	3/4	-12	19,1	M26x1,5	18	96	60	26	32
3C482-22-12	19	3/4	-12	19,1	M30x2	22	88	52	23	36
3C482-22-12B	19	3/4	-12	19,1	M30x2	22	88	52	23	36
3C482-28-16	25	1	-16	25,4	M36x2	28	110	73	31	41

Auch in Edelstahl erhältlich. Details siehe CAT 4400.1/DE

Geprüfte **Armaturenserie** für Schlauchtypen:

B: Messing

82 801Plus 801RH 804 821FR 830M 836 837BM 837PU 838M 846

C5 Dichtkopf mit Überwurfmutter leichte Reihe – 90° Bogen

DKL 90°

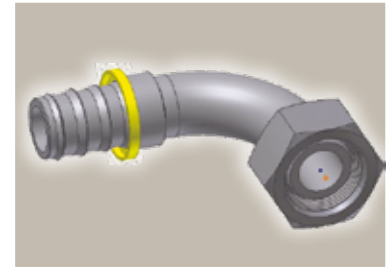
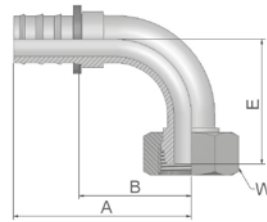

Bestell-Nr.	Schlauch ID				Gewinde metrisch	Rohr AD mm	A mm	B mm	E mm	W mm
	DN	Zoll	Size	mm						
3C582-6-4	6	1/4	-4	6,4	M12x1,5	6	42	23	29	14
3C582-8-4	6	1/4	-4	6,4	M14x1,5	8	42	23	29	17
3C582-8-4B	6	1/4	-4	6,4	M14x1,5	8	41	23	29	17
3C582-10-4	6	1/4	-4	6,4	M16x1,5	10	42	23	29	19
3C582-10-6	10	3/8	-6	9,5	M16x1,5	10	49	27	33	19
3C582-12-6	10	3/8	-6	9,5	M18x1,5	12	49	27	34	22
3C582-12-6B	10	3/8	-6	9,5	M18x1,5	12	49	27	34	22
3C582-15-8	12	1/2	-8	12,7	M22x1,5	15	65	38	39	27
3C582-15-8B	12	1/2	-8	12,7	M22x1,5	15	65	38	39	27
3C582-18-10	16	5/8	-10	15,9	M26x1,5	18	74	37	43	32
3C582-18-10B	16	5/8	-10	15,9	M26x1,5	18	74	37	43	32
3C582-22-12	19	3/4	-12	19,1	M30x2	22	88	51	50	36
3C582-22-12B	19	3/4	-12	19,1	M30x2	22	88	52	50	36
3C582-28-16B	25	1	-16	25,4	M36x2	28	101	64	66	41

Serie 82

Auch in Edelstahl erhältlich. Details siehe CAT 4400.1/DE

Geprüfte **Armaturenserie** für Schlauchtypen:

B: Messing

82 | 801Plus | 801RH | 804 | 821FR | 830M | 836 | 837BM | 837PU | 838M | 846

49 Ringstutzen metrisch DIN 7642

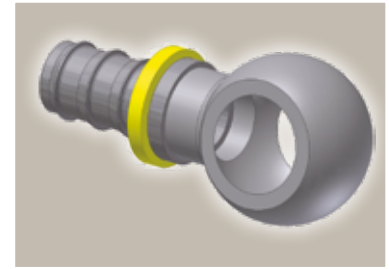
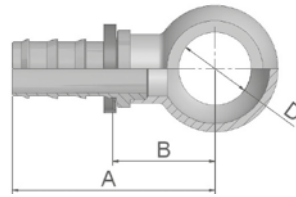

Bestell-Nr.	Schlauch ID				A mm	B mm	D mm
	DN	Zoll	Size	mm			
34982-8-4	6	1/4	-4	6,4	36	17	8
34982-10-4	6	1/4	-4	6,4	38	19	10
34982-12-4	6	1/4	-4	6,4	40	21	12
34982-14-4	6	1/4	-4	6,4	42	23	14
34982-10-6	10	3/8	-6	9,5	42	19	10
34982-12-6	10	3/8	-6	9,5	44	21	12
34982-14-6	10	3/8	-6	9,5	47	24	14
34982-16-6	10	3/8	-6	9,5	49	26	16
34982-17-6	10	3/8	-6	9,5	49	26	17
34982-14-8	12	1/2	-8	12,7	51	25	14
34982-18-8	12	1/2	-8	12,7	55	28	18
34982-22-8	12	1/2	-8	12,7	57	31	22
34982-22-10	16	5/8	-10	15,9	68	32	22
34982-26-12	19	3/4	-12	19,1	74	38	26

9B Dichtkopf mit Überwurfmutter leichte Reihe – 45° Bogen

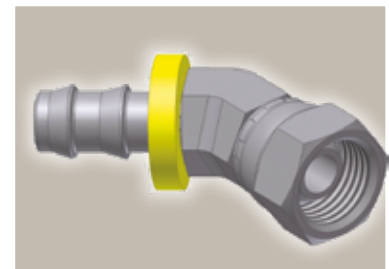
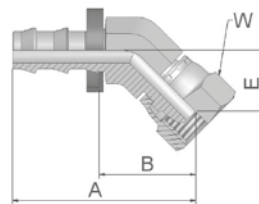

Bestell-Nr.	Schlauch ID				Gewinde metrisch	Rohr AD mm	A mm	B mm	E mm	W mm
	DN	Zoll	Size	mm						
39B82-6-4B	6	1/4	-4	6,4	M12x1,5	6	44	25	16	14
39B82-8-4B	6	1/4	-4	6,4	M14x1,5	8	43	24	15	19
39B82-10-6B	10	3/8	-6	9,5	M16x1,5	10	48	25	16	19
39B82-12-6B	10	3/8	-6	9,5	M18x1,5	12	50	27	17	22
39B82-15-8B	12	1/2	-8	12,7	M22x1,5	15	54	28	18	27

Auch in Edelstahl erhältlich. Details siehe CAT 4400.1/DE

Geprüfte **Armaturenserie** für Schlauchtypen:

B: Messing

82 801Plus 801RH 804 821FR 830M 836 837BM 837PU 838M 846

9C

Dichtkopf mit Überwurfmutter leichte Reihe – 90° Bogen

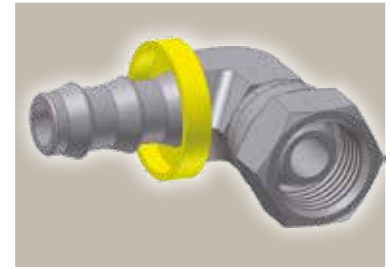
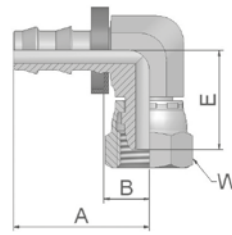

Bestell-Nr.	Schlauch ID				Gewinde metrisch	Rohr AD mm	A mm	B mm	E mm	W mm
	DN	Zoll	Size	mm						
39C82-6-4B	6	1/4	-4	6,4	M12x1,5	6	30	11	22	14
39C82-8-4B	6	1/4	-4	6,4	M14x1,5	8	30	11	22	19
39C82-10-6B	10	3/8	-6	9,5	M16x1,5	10	34	12	25	19
39C82-12-6B	10	3/8	-6	9,5	M18x1,5	12	34	11	25	22
39C82-15-8B	12	1/2	-8	12,7	M22x1,5	15	42	16	32	27

Serie 82

Auch in Edelstahl erhältlich. Details siehe CAT 4400.1/DE

Geprüfte **Armaturenserie** für Schlauchtypen:

B: Messing

82 801Plus 801RH 804 821FR 830M 836 837BM 837PU 838M 846

92 Dichtkopf mit BSP-Überwurfmutter

BS5200-A – DKR

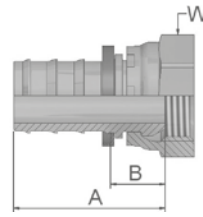

Bestell-Nr.	Schlauch ID				Gewinde BSP	A mm	B mm	W mm
	DN	Zoll	Size	mm				
39282-4-4	6	1/4	-4	6,4	1/4x19	33	14	17
39282-4-4B	6	1/4	-4	6,4	1/4x19	36	16	17
39282-6-4B	6	1/4	-4	6,4	3/8x19	37	18	22
39282-6-6	10	3/8	-6	9,5	3/8x19	37	14	19
39282-8-8	12	1/2	-8	12,7	1/2x14	42	15	27
39282-8-8B	12	1/2	-8	12,7	1/2x14	46	19	27
39282-10-10	16	5/8	-10	15,9	5/8x14	53	16	30
39282-10-10B	16	5/8	-10	15,9	5/8x14	55	18	30
39282-12-12	19	3/4	-12	19,1	3/4x14	58	21	32
39282-16-16B	25	1	-16	25,4	1x11	57	21	41

B1 Dichtkopf mit BSP-Überwurfmutter 45° Bogen

BS 5200-D – DKR 45°

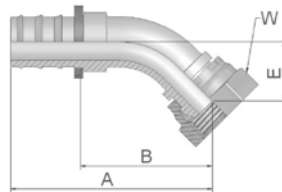

Bestell-Nr.	Schlauch ID				Gewinde BSP	A mm	B mm	E mm	W mm
	DN	Zoll	Size	mm					
3B182-4-4	6	1/4	-4	6,4	1/4x19	51	32	16	17
3B182-6-6	10	3/8	-6	9,5	3/8x19	58	35	17	19
3B182-6-6B	10	3/8	-6	9,5	3/8x19	58	35	17	19
3B182-8-8	12	1/2	-8	12,7	1/2x14	68	41	19	27
3B182-8-8B	12	1/2	-8	12,7	1/2x14	67	41	19	27
3B182-10-10	16	5/8	-10	15,9	5/8x14	81	45	21	30
3B182-12-12	19	3/4	-12	19,1	3/4x14	92	55	27	32
3B182-16-16	25	1	-16	25,4	1x11	107	71	33	41

Auch in Edelstahl erhältlich. Details siehe CAT 4400.1/DE

Geprüfte **Armaturenserie** für Schlauchtypen:

B: Messing

82 801Plus 801RH 804 821FR 830M 836 837BM 837PU 838M 846

B2 Dichtkopf mit BSP-Überwurfmutter 90° Bogen

BS 5200-B – DKR 90°

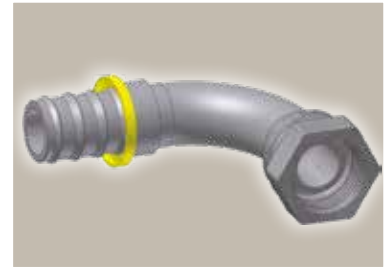
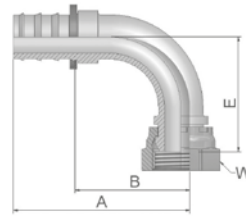

Bestell-Nr.	Schlauch ID				Gewinde BSP	A mm	B mm	E mm	W mm
	DN	Zoll	Size	mm					
3B282-4-4	6	1/4	-4	6,4	1/4x19	42	23	29	17
3B282-6-6	10	3/8	-6	9,5	3/8x19	49	26	33	19
3B282-8-8	12	1/2	-8	12,7	1/2x14	60	34	39	27
3B282-8-8B	12	1/2	-8	12,7	1/2x14	60	34	39	27
3B282-10-8	12	1/2	-8	12,7	5/8x14	58	32	40	30
3B282-10-10	16	5/8	-10	15,9	5/8x14	74	37	43	30
3B282-10-10B	16	5/8	-10	15,9	5/8x14	74	37	44	30
3B282-12-12	19	3/4	-12	19,1	3/4x14	83	46	53	32
3B282-12-12B	19	3/4	-12	19,1	3/4x14	83	46	53	32
3B282-16-16	25	1	-16	25,4	1x11	99	63	68	41

Serie 82

D9 BSP-Einschraubzapfen zylindrisch

BS5200 – AGR

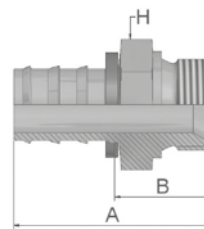

Bestell-Nr.	Schlauch ID				Gewinde BSP	A mm	B mm	H mm
	DN	Zoll	Size	mm				
3D982-2-4	6	1/4	-4	6,4	1/8x28	36	17	14
3D982-4-4	6	1/4	-4	6,4	1/4x19	41	23	19
3D982-4-4B	6	1/4	-4	6,4	1/4x19	41	23	19
3D982-4-6	10	3/8	-6	9,5	1/4x19	44	21	19
3D982-4-6B	10	3/8	-6	9,5	1/4x19	44	21	19
3D982-6-6	10	3/8	-6	9,5	3/8x19	45	23	22
3D982-8-8	12	1/2	-8	12,7	1/2x14	53	27	27
3D982-8-8B	12	1/2	-8	12,7	1/2x14	53	27	27
3D982-8-10	16	5/8	-10	15,9	1/2x14	62	25	27
3D982-12-12	19	3/4	-12	19,1	3/4x14	65	28	32

Auch in Edelstahl erhältlich. Details siehe CAT 4400.1/DE

Geprüfte **Armaturenserie** für Schlauchtypen:

B: Messing

82 | 801Plus | 801RH | 804 | 821FR | 830M | 836 | 837BM | 837PU | 838M | 846

91 BSP-Einschraubzapfen kegelig

BS5200 – AGR-K

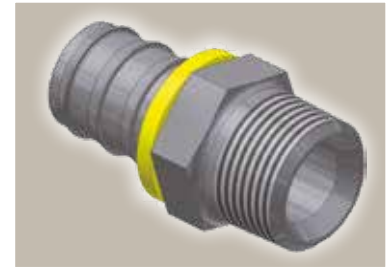
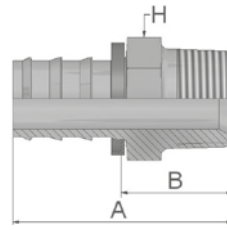

Bestell-Nr.	Schlauch ID				Gewinde BSP	A mm	B mm	H mm
	DN	Zoll	Size	mm				
39182-2-4B	6	1/4	-4	6,4	1/8x28	37	18	12
39182-4-4B	6	1/4	-4	6,4	1/4x19	40	21	14
39182-4-6B	10	3/8	-6	9,5	1/4x19	44	21	14
39182-6-6B	10	3/8	-6	9,5	3/8x19	45	22	19
39182-6-8B	12	1/2	-8	12,7	3/8x19	49	22	19
39182-8-8B	12	1/2	-8	12,7	1/2x14	55	29	22
39182-8-10B	16	5/8	-10	15,9	1/2x14	65	28	22
39182-12-10B	16	5/8	-10	15,9	3/4x14	69	32	30
39182-12-12B	19	3/4	-12	19,1	3/4x14	69	32	30

34 Rohrstutzen – zöllig

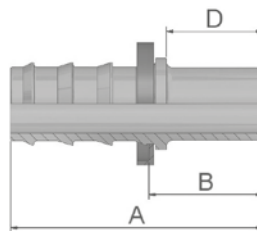

Bestell-Nr.	Schlauch ID				Rohr AD mm	A mm	B mm	D mm
	DN	Zoll	Size	mm				
33482-4-4B	6	1/4	-4	6,4	4	48	29	26
33482-6-6B	10	3/8	-6	9,5	6	57	34	31
33482-8-8B	12	1/2	-8	12,7	8	55	28	25
33482-10-10B	16	5/8	-10	15,9	10	67	30	25
33482-12-12B	19	3/4	-12	19,1	12	67	30	25

Auch in Edelstahl erhältlich. Details siehe CAT 4400.1/DE

Geprüfte **Armaturenserie** für Schlauchtypen:

B: Messing

82 801Plus 801RH 804 821FR 830M 836 837BM 837PU 838M 846

01 NPTF-Einschraubzapfen

SAE J476A/ J516 – AGN

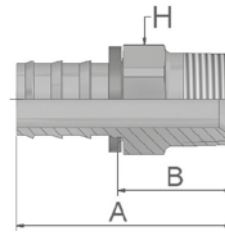

Bestell-Nr.	Schlauch ID				Gewinde NPTF	A mm	B mm	H	
	DN	Zoll	Size	mm				mm	Zoll
30182-2-4	6	1/4	-4	6,4	1/8x27	35	16	7/16	
30182-2-4B	6	1/4	-4	6,4	1/8-27	35	16	7/16	
30182-4-4	6	1/4	-4	6,4	1/4x18	40	21	9/16	
30182-4-4B	6	1/4	-4	6,4	1/4-18	40	21	9/16	
30182-4-6	10	3/8	-6	9,5	1/4x18	45	22	9/16	
30182-4-6B	10	3/8	-6	9,5	1/4-18	45	22	9/16	
30182-6-6	10	3/8	-6	9,5	3/8x18	45	22	11/16	
30182-6-8B	12	1/2	-8	12,7	3/8-18	49	22	11/16	
30182-8-8	12	1/2	-8	12,7	1/2x14	55	29	7/8	
30182-8-8B	12	1/2	-8	12,7	1/2x14	55	29	7/8	
30182-8-10B	16	5/8	-10	15,9	1/2-14	66	29	7/8	
30182-12-10	16	5/8	-10	15,9	3/4-14	66	29	1 1/16	
30182-8-12B	19	3/4	-12	19,1	1/2-14	66	29	7/8	
30182-12-12	19	3/4	-12	19,1	3/4-14	66	29	1 1/16	
30182-12-12B	19	3/4	-12	19,1	3/4-14	66	29	1 1/16	

Serie 82

02 NPTF Innengewinde Gerade

SAE J476A/ J516

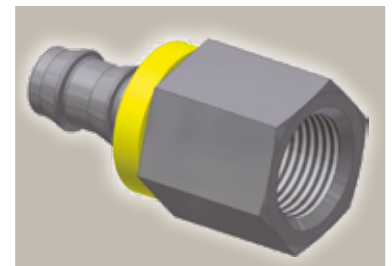
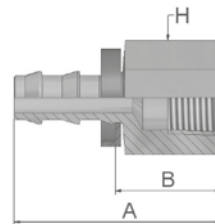

Bestell-Nr.	Schlauch ID				Gewinde NPTF	A mm	B mm	H	
	DN	Zoll	Size	mm				mm	Zoll
30282-4-4B	6	1/4	-4	6,4	1/4x18	40	21	3/4	
30282-6-6B	10	3/8	-6	9,5	3/8x18	46	23	7/8	
30282-8-8B	12	1/2	-8	12,7	1/2x14	55	28	1 1/16	

Auch in Edelstahl erhältlich. Details siehe CAT 4400.1/DE

Geprüfte **Armaturenserie** für Schlauchtypen:

B: Messing

82 | 801Plus | 801RH | 804 | 821FR | 830M | 836 | 837BM | 837PU | 838M | 846

03 Gewindezapfen SAE (JIC) 37° ISO12151-5-S – AGJ

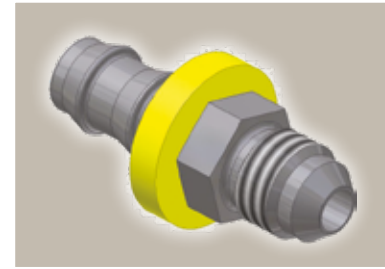
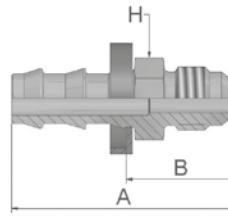

Bestell-Nr.	Schlauch ID				Gewinde UNF	A mm	B mm	H mm Zoll
	DN	Zoll	Size	mm				
30382-4-4	6	1/4	-4	6,4	7/16x20	40	21	1/2
30382-6-6	10	3/8	-6	9,5	9/16x18	45	22	5/8
30382-6-6B	10	3/8	-6	9,5	9/16x18	45	22	5/8
30382-8-8	12	1/2	-8	12,7	3/4x16	52	26	3/4
30382-12-12	19	3/4	-12	19,1	1 1/16x12	69	32	1 1/8

06 Dichtkegel mit Überwurfmutter SAE (JIC) – 37° ISO12151-5-SWS – DKJ

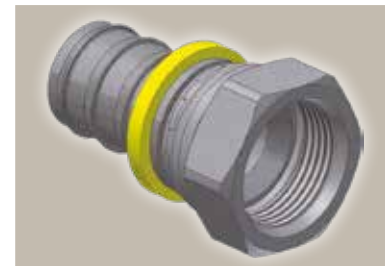
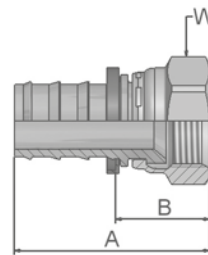

Bestell-Nr.	Schlauch ID				Gewinde UNF	A mm	B mm	W mm Zoll
	DN	Zoll	Size	mm				
30682-4-4	6	1/4	-4	6,4	7/16x20	39	20	9/16
30682-4-4B	6	1/4	-4	6,4	7/16x20	39	19	9/16
30682-5-4B	6	1/4	-4	6,4	1/2x20	40	21	5/8
30682-6-4B	6	1/4	-4	6,4	9/16x18	42	22	11/16
30682-5-6B	10	3/8	-6	9,5	1/2x20	44	21	5/8
30682-6-6	10	3/8	-6	9,5	9/16x18	44	22	11/16
30682-6-6B	10	3/8	-6	9,5	9/16x18	44	22	11/16
30682-8-6B	10	3/8	-6	9,5	3/4x16	47	25	7/8
30682-8-8	12	1/2	-8	12,7	3/4x16	51	25	7/8
30682-8-8B	12	1/2	-8	12,7	3/4x16	51	25	7/8
30682-10-8B	12	1/2	-8	12,7	7/8x14	52	25	1
30682-10-10	16	5/8	-10	15,9	7/8x14	65	28	1
30682-10-10B	16	5/8	-10	15,9	7/8x14	62	25	1
30682-12-12	19	3/4	-12	19,1	1 1/16x12	67	30	1 1/4
30682-12-12B	19	3/4	-12	19,1	1 1/16x12	67	30	1 1/4

Auch in Edelstahl erhältlich. Details siehe CAT 4400.1/DE

Geprüfte **Armaturenserie** für Schlauchtypen:

B: Messing

82 801Plus 801RH 804 821FR 830M 836 837BM 837PU 838M 846

08 Dichtkonus mit Überwurfmutter SAE 45°

SAE J516

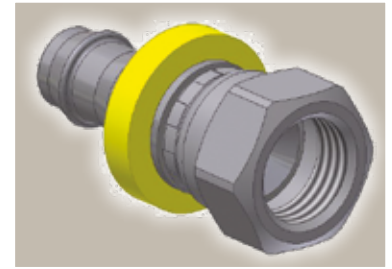
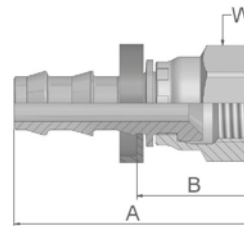

Bestell-Nr.	Schlauch ID				Gewinde UNF	A mm	B mm	W	
	DN	Zoll	Size	mm				mm	Zoll
30882-4-4	6	1/4	-4	6,4	7/16x20	39	19	9/16	
30882-4-4B	6	1/4	-4	6,4	7/16x20	39	19	9/16	
30882-5-4B	6	1/4	-4	6,4	1/2x20	40	21	5/8	
30882-6-6	10	3/8	-6	9,5	5/8x18	46	23	3/4	
30882-6-6B	10	3/8	-6	9,5	5/8x18	46	23	3/4	
30882-8-8	12	1/2	-8	12,7	3/4x16	51	25	7/8	
30882-8-8B	12	1/2	-8	12,7	3/4x16	51	25	7/8	
30882-10-10	16	5/8	-10	15,9	7/8x14	65	28	1	
30882-10-10B	16	5/8	-10	15,9	7/8x14	65	28	1	
30882-12-12	19	3/4	-12	19,1	1 1/16x14	67	30	1 1/4	
30882-12-12B	19	3/4	-12	19,1	1 1/16x14	67	30	1 1/4	

Serie 82

37 Dichtkonus mit Überwurfmutter SAE (JIC) – 37° 45° Bogen

ISO 12151-5-SWE 45° – DKJ 45°

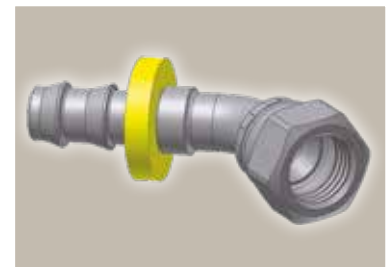
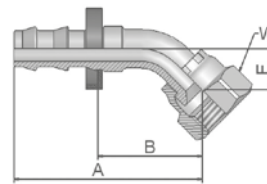

Bestell-Nr.	Schlauch ID				Gewinde UNF	A mm	B mm	E mm	W	
	DN	Zoll	Size	mm					mm	Zoll
33782-4-4	6	1/4	-4	6,4	7/16x20	39	20	8	9/16	
33782-6-6	10	3/8	-6	9,5	9/16x18	51	28	11	11/16	
33782-8-8	12	1/2	-8	12,7	3/4x16	54	35	14	7/8	

Auch in Edelstahl erhältlich. Details siehe CAT 4400.1/DE

Geprüfte **Armaturenserie** für Schlauchtypen:

B: Messing

82 801Plus 801RH 804 821FR 830M 836 837BM 837PU 838M 846

39 Dichtkonus mit Überwurfmutter SAE (JIC) – 37° 90° Bogen

ISO 12151-5-SWES – DKJ 90°

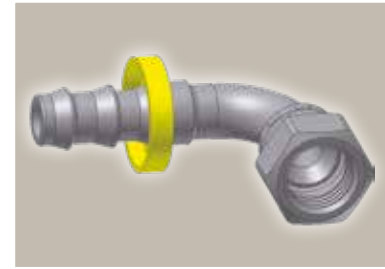
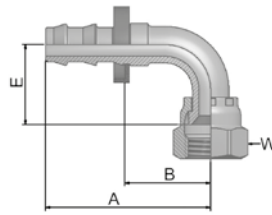

Bestell-Nr.	Schlauch ID				Gewinde UNF	A mm	B mm	E mm	W	
	DN	Zoll	Size	mm					mm	Zoll
33982-4-4	6	1/4	-4	6,4	7/16x20	39	20	21	9/16	
33982-6-6	10	3/8	-6	9,5	9/16x18	47	24	23	11/16	
33982-8-8	12	1/2	-8	12,7	3/4x16	55	32	29	7/8	
33982-10-10	16	5/8	-10	15,9	7/8x14	74	37	31	1	
33982-12-12	19	3/4	-12	19,1	1 1/16x12	83	46	48	1 1/4	

Auch in Edelstahl erhältlich. Details siehe CAT 4400.1/DE

Geprüfte **Armaturenserie** für Schlauchtypen:

B: Messing

82 801Plus 801RH 804 821FR 830M 836 837BM 837PU 838M 846

JC

**ORFS mit
Überwurfmutter**

ISO 12151-1 – SWSA
SAE J516 – ORFS

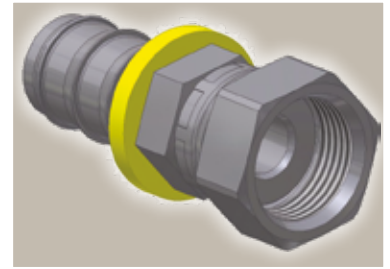
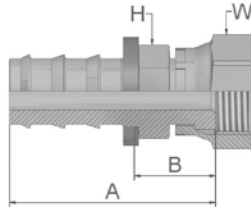

Bestell-Nr.	Schlauch ID				Gewinde UNF	A mm	B mm	H		W	
	DN	Zoll	Size	mm				mm	Zoll	mm	Zoll
3JC82-4-4	6	1/4	-4	6,4	9/16x18	36	17	9/16	11/16	11/16	11/16
3JC82-6-6	10	3/8	-6	9,5	11/16x16	40	18	11/16	13/16	13/16	13/16
3JC82-10-10	16	5/8	-10	15,9	1x14	61	24	15/16	1 1/8	1 1/8	1 1/8
3JC82-12-12	19	3/4	-12	19,1	1 3/16x12	67	30	1 1/8	1 3/8	1 3/8	1 3/8

Serie 82

Auch in Edelstahl erhältlich. Details siehe CAT 4400.1/DE

Geprüfte **Armaturenserie** für Schlauchtypen:

B: Messing

82 801Plus 801RH 804 821FR 830M 836 837BM 837PU 838M 846

FF Metru-Lok Dichtkopf

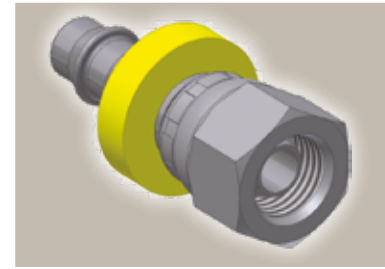
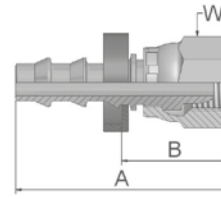

Bestell-Nr.	Schlauch ID				Gewinde metrisch	Rohr AD mm	A mm	B mm	W mm
	DN	Zoll	Size	mm					
3FF82-6-4B	6	1/4	-4	6,4	M10x1	6	36	16	14
3FF82-8-4B	6	1/4	-4	6,4	M12x1	8	31	12	14
3FF82-10-6B	10	3/8	-6	9,5	M14x1	10	35	12	17
3FF82-12-6B	10	3/8	-6	9,5	M16x1	12	35	12	19
3FF82-14-8B	12	1/2	-8	12,7	M18x1	14	38	12	22
3FF82-16-8B	12	1/2	-8	12,7	M22x1,5	16	38	12	27
3FF82-18-10B	16	5/8	-10	15,9	M24x1,5	18	51	15	27
3FF82-22-12B	19	3/4	-12	19,1	M28x1,5	22	51	15	32

AF Einschraubzapfen zylindrisches BSP-Gewinde mit O-Ring Dichtung

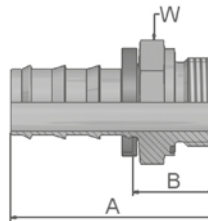

Bestell-Nr.	Schlauch ID				Gewinde BSP	A mm	B mm	W mm
	DN	Zoll	Size	mm				
3AF82-2-4B	6	1/4	-4	6,4	1/8x28	34	15	17
3AF82-4-4B	6	1/4	-4	6,4	1/4x19	39	20	19
3AF82-4-6B	10	3/8	-6	9,5	1/4x19	43	20	19
3AF82-6-6B	10	3/8	-6	9,5	3/8x19	46	23	22
3AF82-6-8B	12	1/2	-8	12,7	3/8x19	49	22	22
3AF82-8-8B	12	1/2	-8	12,7	1/2x14	53	26	27
3AF82-8-10B	16	5/8	-10	15,9	1/2x14	63	27	27

Auch in Edelstahl erhältlich. Details siehe CAT 4400.1/DE

Geprüfte **Armaturenserie** für Schlauchtypen:

B: Messing

82 801Plus 801RH 804 821FR 830M 836 837BM 837PU 838M 846

82 Push-Lok® Verbinder

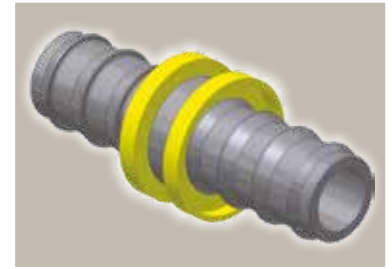
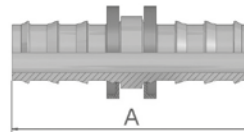

Bestell-Nr.	Schlauch ID				A mm
	DN	Zoll	Size	mm	
38282-4-4	6	1/4	-4	6,4	45
38282-4-4B	6	1/4	-4	6,4	46
38282-6-6B	10	3/8	-6	9,5	55
38282-8-8	12	1/2	-8	12,7	64
38282-8-8B	12	1/2	-8	12,7	64
38282-10-10	16	5/8	-10	15,9	84
38282-10-10B	16	5/8	-10	15,9	84
38282-12-12	19	3/4	-12	19,1	84
38282-12-12B	19	3/4	-12	19,1	84

Serie 82

5C Dichtkopf für 60° Konus

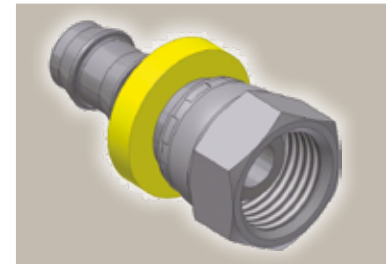
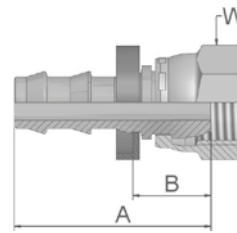

Bestell-Nr.	Schlauch ID				Gewinde metrisch	A mm	B mm	W mm
	DN	Zoll	Size	mm				
35C82-6-4B	6	1/4	-4	6,4	M12x1,5	33	14	14
35C82-10-6B	10	3/8	-6	9,5	M16x1,5	38	15	19
35C82-15-8B	12	1/2	-8	12,7	M22x1,5	44	18	27
35C82-18-10B	16	5/8	-10	15,9	M26x1,5	57	21	32

Auch in Edelstahl erhältlich. Details siehe CAT 4400.1/DE

Geprüfte **Armaturenserie** für Schlauchtypen:

B: Messing

82 | 801Plus | 801RH | 804 | 821FR | 830M | 836 | 837BM | 837PU | 838M | 846

6C Dichtkopf für 60° Konus 45° Bogen

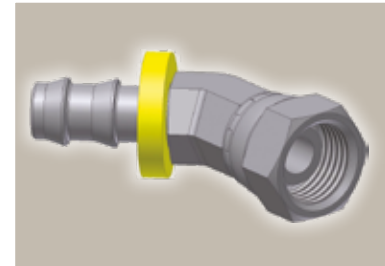
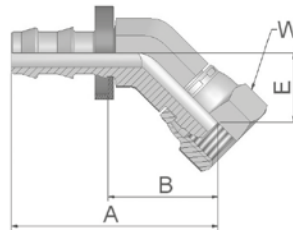

Bestell-Nr.	Schlauch ID				Gewinde metrisch	A mm	B mm	E mm	W mm
	DN	Zoll	Size	mm					
36C82-6-4B	6	1/4	-4	6,4	M12x1,5	44	25	16	14
36C82-10-6B	10	3/8	-6	9,5	M16x1,5	48	26	16	19
36C82-15-8B	12	1/2	-8	12,7	M22x1,5	54	28	18	27

7C Dichtkopf für 60° Konus 90° Bogen

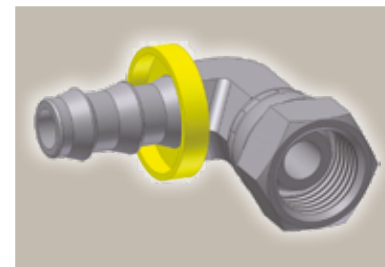
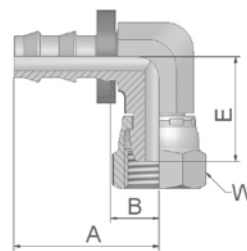

Bestell-Nr.	Schlauch ID				Gewinde metrisch	A mm	B mm	E mm	W mm
	DN	Zoll	Size	mm					
37C82-6-4B	6	1/4	-4	6,4	M12x1,5	30	11	22	14
37C82-10-6B	10	3/8	-6	9,5	M16x1,5	34	12	25	19
37C82-15-8B	12	1/2	-8	12,7	M22x1,5	43	16	32	27

Geprüfte **Armaturenserie** für Schlauchtypen:

Auch in Edelstahl erhältlich. Details siehe CAT 4400.1/DE

B: Messing

82 801Plus 801RH 804 821FR 830M 836 837BM 837PU 838M 846

Einfache Montage – ohne Werkzeuge und Klemmen



Montage

1. Schlauch rechtwinklig mit scharfem Messer abschneiden. Bei Bedarf kann das Nippelende mit Wasser oder Seifenlösung zur leichteren Montage benetzt werden.

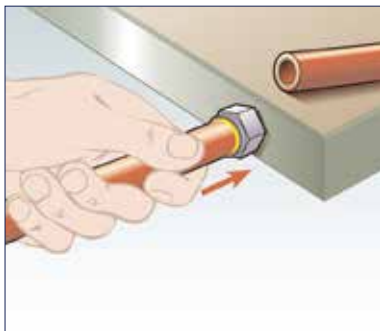

2. Nippel in den Schlauch stecken und zügig bis zum Anschlag eindrücken. Dabei sollte der Schlauch etwa 2,5 cm hinter der Schnittstelle gehalten werden. Alternativ verwenden Sie das Parker Montagegerät 611050G.

Achtung!

Bitte achten Sie bei Montage des Schlauches darauf, dass der Einbindebereich der Armatur voll überdeckt wird (bis zum Anschlag an den Kunststoffring). **Zur einfachen Montage der Schlauchtypen 830M, 837BM und 837PU darf bei geforderter „labs“-Freiheit ausschließlich Push-Lok® Montageöl H896137 verwendet werden.** Bei nicht geforderter „labs“-Freiheit können alle Schlauchtypen wie gewohnt mit Wasser oder Seifenlösung (5 % Flüssigseife + 95 % Wasser) oder Push-Lok® Montageöl montiert werden. Push-Lok® Montageöl H896137 ist frei von lackbenetzungsstörenden Substanzen („labs“-frei).

Demontage

1. Mit einem Messer den Schlauch leicht schräg zur Längsachse aufschneiden.
Dabei dürfen die Rippen des Nippels nicht beschädigt werden.



2. Nippel aus dem Schlauch herausziehen.

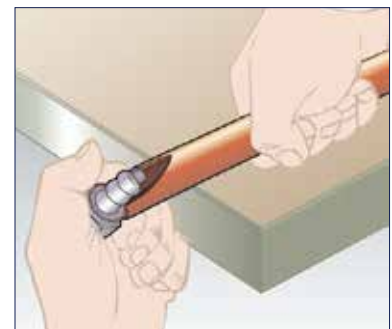

Achtung!

Vor Wiederverwendung Nippel auf Beschädigung kontrollieren. Beschädigte Nippel verursachen Leckage.

B: Messing

Niederdruck Schlauch und Armaturen (für Transportwesen, Klimatechnik usw.)

– für spezielle Anwendungen
und Anforderungen



- Große Auswahl an Gummischlauch-Typen mit Textilgeflecht oder feuerhemmender Außenschicht
- Sicheres, geprüftes und leicht zu handhabendes Selbstmontagesystem
- Auch große Schlauchnennweiten verfügbar
- Hohe Betriebstemperaturen
- Eine Armaturenserie für alle SAE 100 R5 und ähnliche Schlauchtypen

Anwendungen

Das Schlauchprogramm
für spezielle
Niederdruckanwendungen



Parkrimp® *No-Skive*

Das System für schnelle und leckagefreie Schlauchleitungen

Perfekt aufeinander abgestimmt



Das komplette System aus einer Hand – No-Skive Schlauch, No-Skive Armaturen und Presswerkzeuge mit weltweiter Garantie und Verfügbarkeit.

Verkettete, farbcodierte Backensätze

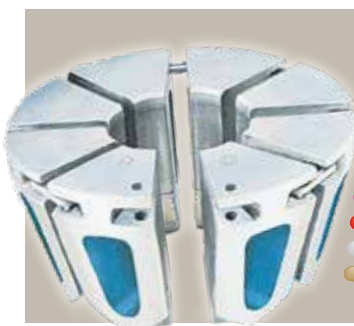

Direkte Zuordnung nach Pressmaßtabelle mit garantierter 360° Rundumverpressung, ohne Einstellung der Pressmaße. Durch das Zufahren der Maschine auf Block wird das Pressmaß automatisch erreicht.

Parkalign®

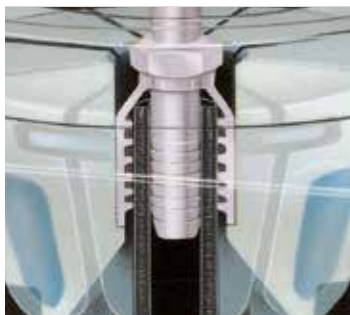

Backensegmente mit Anschlag für die immer optimale Positionierung und gerade Ausrichtung der Armatur.



KarryKrimp® 1

KarryKrimp® 2

Parkrimp®

KarryKrimp® 2 modulare Tischversion



Parkrimp® *No-Skive*

- Kein Abschälen der Außenschicht
- Zur Verpressung einteiliger Armaturen
- Parkalign positioniert die Armaturen genau richtig im Backensatz
- Schnelle und einfache Montage ohne Maschineneinstellung
- Tragbare Maschinen für Reparaturen vor Ort
- Erfüllt die Sicherheitsbestimmungen der EN

Niederdruck Transportwesen, Klimatechnik usw.

Schläuche			Seite
	201	Nutzfahrzeuge	B2a-1
	206	Nutzfahrzeuge	B2a-2
	213	Nutzfahrzeuge	B2a-3
	221FR	Feuerhemmend	B2a-4
	244	Klima- und Kältemittel	B2a-5
	285	Klima- und Kältemittel	B2a-6
	293	Nutzfahrzeuge	B2a-7
	611HT	Hochtemperatur	B2a-8
	681	Standard	B2a-9
	681DB	Schienenfahrzeuge	B2a-10

Armaturen-Serie	26
Kapitel	B2b
DIN – Metrisch	1 – 2
SAE	3 – 5
ORFS	6
Sonstige	7

Parker Hannifin übernimmt keine Haftung für Druckfehler oder Irrtümer

Standard

681

B2a-9



No-Skive 2TE
EN 854-2TE

Hochtemperatur

611HT

B2a-8



No-Skive
Hochtemperaturschlauch
für Motor-Anwendungen

Schienenfahrzeuge

681DB

B2a-10



No-Skive 2TE
EN 854-2TE
(mit Zulassung für Schienenfahrzeuge)

Nutzfahrzeuge

201

B2a-1



No-Skive Druckluftbremsschlauch
SAE 100R5 – SAE J1402AII

206

B2a-2



No-Skive Druckluftbremsschlauch
SAE 100R5 – SAE J1402AII

213

B2a-3



No-Skive Hochtemperatur
für Motoren und Druckluftbremsen

293

B2a-7



No-Skive Hochtemperatur
Motorenschlauch und Druckluftbrems- bzw.
Lkw-Schlauch

Feuerhemmend

221FR

B2a-4



No-Skive feuerhemmend
Marine Kraftstoff- und Motorschlauch

Klima- und Kältemittel

244

B2a-5



Klima- und Kältemittelschlauch
SAE J2064 B Class I

285

B2a-6



Klima- und Kältemittelschlauch
SAE J2064 Typ C, Class 1

201

No-Skive Druckluftbremsschlauch

SAE 100R5 – SAE J1402AII

Hauptapplikationen

Transportwesen: Druckluftbremsschlauch
Allgemein: Niederdruckanwendungen

Zulassungen

Details finden Sie auf den Seiten **Ab-16** bis **Ab-19**

Spezifikationen

SAE 100R5, SAE J1402AII, D. O. T. FMVSS 106-AII

Schlauchaufbau

Innenschicht: Synthetischer Gummi
Druckträger: Ein Textilgeflecht und ein Geflecht aus hochzugfestem Stahldraht
Außenschicht: Synthetischer Gummi mit Baumwollumflechtung

Temperaturbereich -40 °C bis +150 °C

Ausnahmen: Luft max. +70 °C

Wasser max. +85 °C



- Außenschicht aus synthetischem Gummi mit Baumwollumflechtung
- **No-Skive** Schlauch-Technik
- bis +150 °C Betriebstemperatur

Empfohlene Medien

Hydraulikflüssigkeiten auf Mineralöl-, Wasser-Glykol- oder Wasser-Öl-Emulsionsbasis, Schmieröle, Rohöle, Kraftstoffe, Luft und Wasser.

Für weitere Informationen, siehe „Chemische Beständigkeit“ auf den Seiten **Ab-26** bis **Ab-34**.

Armaturen-Serie



Bestell-Nr.	Schlauch ID			Schlauch AD mm	Druckangaben				Vakuum* kPa	Min. Biege- radius mm	Gewicht kg
	Zoll	Size	mm		Max. Betriebsdruck MPa	psi	Min. Berstdruck MPa	psi			
201-4	3/16	-4	5,0	12,2	20,7	3000	83,0	12000	95	75	0,22
201-5	1/4	-5	6,3	14,8	20,7	3000	83,0	12000	95	85	0,27
201-6	5/16	-6	8,0	17,2	15,5	2250	62,0	9000	95	100	0,34
201-8	13/32	-8	10,0	19,5	13,8	2000	55,0	8000	95	120	0,40
201-10	1/2	-10	12,5	23,4	12,0	1750	48,0	7000	95	140	0,55
201-12	5/8	-12	16,0	27,4	10,3	1500	41,0	6000	95	165	0,68
201-16	7/8	-16	22,0	31,4	5,5	800	22,0	3200	67	185	0,68
201-20	1 1/8	-20	29,0	38,1	4,3	625	17,0	2500	67	230	0,76
201-24	1 3/8	-24	35,0	44,5	3,5	500	14,0	2000	51	265	1,01
201-32	1 13/16	-32	46,0	56,4	2,4	350	10,0	1400	37	335	1,32

* Der in der Tabelle genannte Vakuum-Wert ist ein Unterdruckwert in kPa. Für einen absoluten Druckwert in kPa subtrahieren Sie den genannten Wert von 101 kPa. Die Kombination von hoher Temperatur und hohem Druck kann die Lebensdauer des Schlauches verringern. Der in der Tabelle genannte max. Betriebsdruck gilt für Temperaturen bis zu +100 °C. Bei höheren Temperaturen ist aus dem Druck/Temperatur-Diagramm im Kapitel A die Druckreduzierung zu entnehmen.

Schlauchbeschriftung (Beispiel)

Parker 201-6 AIR BRAKE DOT XXXXX AII 8 mm (5/16) SAE J1402 DOT XXXXX AII WP 15,7 MPa (2250 PSI) DOT XXXXX AII SA

206

No-Skive Druckluftbremsschlauch

SAE 100R5 – SAE J1402All

Hauptapplikationen

Nutzfahrzeuge: Druckluftbremsschlauch
General: Niederdruckanwendungen

Zulassungen

Details finden Sie auf den Seiten **Ab-16** bis **Ab-19**

Spezifikationen

SAE 100R5, SAE J1402All, D. O. T. FMVSS 106-All

Schlauchaufbau

Innenschicht: Parker PKR-Elastomer Innenschicht
Druckträger: Ein Textilgeflecht und ein Geflecht aus hochzugfestem Stahldraht
Außenschicht: Synthetischer Gummi mit blauer Baumwollumflechtung

Temperaturbereich -48 °C bis +150 °C

Ausnahmen: Luft max. +100 °C
Wasser max. +85 °C



- Außenschicht aus synthetischem Gummi mit blauer Baumwollumflechtung
- **No-Skive** Schlauch-Technik
- Für sehr niedrige (-48 °C) Betriebstemperaturen

Empfohlene Medien

Hydraulikflüssigkeiten auf Mineralöl-, Wasser-Glykol- oder Wasser-Öl-Emulsionsbasis, Schmieröle, Rohöle, Kraftstoffe, Luft und Wasser.

Für weitere Informationen, siehe „Chemische Beständigkeit“ auf den Seiten **Ab-26** bis **Ab-34**.

Armaturen-Serie



Bestell-Nr.	Schlauch ID			Schlauch AD mm	Druckangaben				Vakuum* kPa	Min. Biege- radius mm	Gewicht kg
	Zoll	Size	mm		Max. Betriebsdruck MPa	psi	Min. Berstdruck MPa	psi			
206-4	3/16	-4	5,0	13,2	20,7	3000	83,0	12000	95	75	0,22
206-5	1/4	-5	6,3	14,8	20,7	3000	83,0	12000	95	85	0,27
206-6	5/16	-6	8,0	17,1	15,5	2250	62,0	9000	95	90	0,34
206-8	13/32	-8	10,0	19,5	13,8	2000	55,0	8000	95	90	0,40
206-10	1/2	-10	12,5	23,4	12,0	1750	48,0	7000	95	100	0,55
206-12	5/8	-12	16,0	27,4	10,3	1500	41,0	6000	95	100	0,68
206-16	7/8	-16	22,0	31,4	5,5	800	22,0	3200	67	100	0,68
206-20	1 1/8	-20	29,0	38,1	4,3	625	17,0	2500	67	140	0,76
206-24	1 3/8	-24	35,0	44,5	3,5	500	14,0	2000	51	190	1,01
206-32	1 13/16	-32	46,0	56,4	2,4	350	10,0	1400	37	335	1,32

* Der in der Tabelle genannte Vakuum-Wert ist ein Unterdruckwert in kPa. Für einen absoluten Druckwert in kPa subtrahieren Sie den genannten Wert von 101 kPa. Die Kombination von hoher Temperatur und hohem Druck kann die Lebensdauer des Schlauches verringern. Der in der Tabelle genannte max. Betriebsdruck gilt für Temperaturen bis zu +100 °C. Bei höheren Temperaturen ist aus dem Druck/Temperatur-Diagramm im Kapitel A die Druckreduzierung zu entnehmen.

Schlauchbeschriftung (Beispiel)

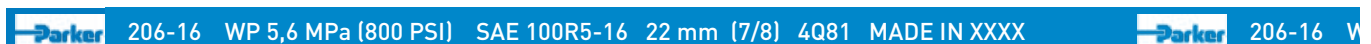

213

No-Skive Hochtemperatur

für Motoren und Druckluftbremsen



- **No-Skive** Schlauch-Technik
- Ideal für hohe Temperaturen und Anwendungen mit engen Biegeradien
- Kompatibel mit einer Vielzahl von Hydraulikflüssigkeiten

Hauptapplikationen

Transportwesen: Druckluftbremsschlauch
Kompressoren: Druckluftschlauch

Zulassungen

Details finden Sie auf den Seiten **Ab-16** bis **Ab-19**

Spezifikationen

SAE J1402AI, D.O.T. FMVSS 106-AI

Schlauchaufbau

Innenschicht: Parker PKR-Elastomer Innenschicht
Druckträger: Ein Textilgeflecht und ein Geflecht aus hochzugfestem Stahldraht
Außenschicht: Synthetischer Gummi und eine schwarze Baumwollumflechtung mit 2 grünen Streifen

Empfohlene Medien

Hydraulikflüssigkeiten auf Mineralöl-, Wasser-Glykol- oder Wasser-Öl-Emulsionsbasis, Schmieröle, Rohöle, Kraftstoffe, Luft und Wasser.
Für weitere Informationen, siehe „Chemische Beständigkeit“ auf den Seiten **Ab-26** bis **Ab-34**.

Temperaturbereich -45 °C bis +150 °C
Ausnahmen: Luft max. +100 °C
Wasser max. +85 °C

Armaturen-Serie



Bestell-Nr.	Schlauch ID			Schlauch AD mm	Druckangaben				Min. Biegeradius mm	Gewicht kg
	Zoll	Size	mm		Max. Betriebsdruck MPa	psi	Min. Berstdruck MPa	psi		
213-4	3/16	-4	5,0	12,5	13,8	2000	55,0	8000	20	0,18
213-5	1/4	-5	6,3	14,1	10,3	1500	41,0	6000	25	0,21
213-6	5/16	-6	8,0	15,7	10,3	1500	41,0	6000	30	0,25
213-8	13/32	-8	10,0	18,7	8,6	1250	34,0	5000	45	0,30
213-10	1/2	-10	12,5	21,1	6,9	1000	28,0	4000	55	0,33
213-12	5/8	-12	16,0	24,3	5,2	750	21,0	3000	70	0,36
213-16	7/8	-16	22,0	30,6	2,8	400	11,0	1600	90	0,45
213-20	1 1/8	-20	29,0	37,8	2,1	300	8,0	1200	115	0,65
213-24	1 3/8	-24	35,0	44,0	1,7	300	8,0	1200	190	0,73
213-32	1 13/16	-32	46,0	54,5	1,4	200	5,5	800	355	1,00

Die Kombination von hoher Temperatur und hohem Druck kann die Lebensdauer des Schlauches verringern. Der in der Tabelle genannte max. Betriebsdruck gilt für Temperaturen bis zu +100 °C. Bei höheren Temperaturen ist aus dem Druck/Temperatur-Diagramm im Kapitel A die Druckreduzierung zu entnehmen.

Schlauchbeschriftung (Beispiel)

PARKER 213-16 WP 2,8 MPa (400 PSI) 22 mm [7/8] 3Q88 ————— PARKER 213-16 WP 2,8

221FR

No-Skive feuerhemmend

Marine Kraftstoff- und Motorschlauch

Hauptapplikationen

Marine: Marine Kraftstoffschlauch
Generell: Wo feuerhemmende Schlauch-Produkte erforderlich sind

Zulassungen

Details finden Sie auf den Seiten **Ab-16** bis **Ab-19**

Spezifikationen

SAE J1527 R3, USCG Typ A1, SAE J1942, ISO 7840

Schlauchaufbau

Innenschicht: Kraftstoff- und ölbeständiger Gummi
Druckträger: Ein Geflecht aus hochzugfestem Stahldraht
Außenschicht: Spezielle feuerhemmende blaue PKR Außenschicht

Temperaturbereich -20 °C bis +100 °C

Ausnahmen: Luft max. +70 °C
Wasser max. +85 °C



- Feuerhemmende Außenschicht
- *No-Skive* Schlauch-Technik
- Marine Zulassungen

Empfohlene Medien

Hydraulikflüssigkeiten auf Mineralöl-, Wasser-Glykol- oder Wasser-Öl-Emulsionsbasis, Schmieröle, Rohöle, Kraftstoffe, Luft und Wasser.

Für weitere Informationen, siehe „Chemische Beständigkeit“ auf den Seiten **Ab-26** bis **Ab-34**.

Armaturen-Serie



Bestell-Nr.	Schlauch ID			Schlauch AD mm	Druckangaben				Vakuum* kPa	Min. Biege- radius mm	Gewicht kg
	Zoll	Size	mm		Max. Betriebsdruck MPa	psi	Min. Berstdruck MPa	psi			
221FR-5	1/4	-5	6,3	15	3,5	500	14,0	2000	81	25	0,28
221FR-6	5/16	-6	8,0	17	3,5	500	14,0	2000	81	30	0,34
221FR-8	13/32	-8	10,0	20	3,5	500	14,0	2000	81	45	0,42
221FR-10	1/2	-10	12,5	23	3,5	500	14,0	2000	68	55	0,58
221FR-12	5/8	-12	16,0	27	3,5	500	14,0	2000	68	70	0,61
221FR-16	7/8	-16	22,0	31	3,5	500	14,0	2000	68	90	0,70

* Der in der Tabelle genannte Vakuum-Wert ist ein Unterdruckwert in kPa. Für einen absoluten Druckwert in kPa subtrahieren Sie den genannten Wert von 101 kPa. Die Kombination von hoher Temperatur und hohem Druck kann die Lebensdauer des Schlauches verringern.

Schlauchbeschriftung (Beispiel)



244

Klima- und Kältemittelschlauch

SAE J2064 B Class I



- Exzellente Effusionrate
- Lange Lebensdauer
- Widerstandsfähig gegen das Eindringen von Feuchtigkeit

Hauptapplikationen

Für Bus- und Bahnanwendungen

Spezifikationen

SAE J2064 B Class I

Schlauchaufbau

Innenschicht: Butyl Gummi

Druckträger: Ein Geflecht aus hochzugfestem Stahldraht

Außenschicht: Textilgeflecht

Empfohlene Medien

Für Systeme mit Kühlmittel Freon 12, 134a und 22.

Für weitere Informationen, siehe „Chemische Beständigkeit“ auf den Seiten **Ab-26** bis **Ab-34**.

Temperaturbereich -30 °C bis +125 °C

Armaturen-Serie



Schlauch

Bestell-Nr.	Schlauch ID			Schlauch AD mm	Druckangaben				Vakuum* kPa	Min. Biege- radius mm	Gewicht kg
	Zoll	Size	mm		Max. Betriebsdruck MPa	psi	Min. Berstdruck MPa	psi			
244-16	7/8	16	22	31	3,5	500	14	2000	95	190	0,76
244-20	1-1/8	20	29	38	3,5	500	14	2000	95	230	0,83
244-24	1-3/8	24	35	44	2,4	350	9,6	1400	95	270	0,92

* Der in der Tabelle genannte Vakuum-Wert ist ein Unterdruckwert in kPa. Für einen absoluten Druckwert in kPa subtrahieren Sie den genannten Wert von 101 kPa. Die Kombination von hoher Temperatur und hohem Druck kann die Lebensdauer des Schlauches verringern.

Schlauchbeschriftung (Beispiel)



285

Klima- und Kältemittelschlauch

SAE J2064 Typ C, Class 1



- *No-Skive* Schlauch-Technik
- Kompatibel mit den heutigen Kältemitteln

Hauptapplikationen

Klimaanlagen: Für industrielle und mobile Anwendungen

Spezifikationen

SAE J2064 Typ C, Class 1

Schlauchaufbau

- Innenschicht: Eine Diffusionssperre aus Nylon zwischen zwei Elastomer-Lagen
- Druckträger: Ein Textilgeflecht
- Außenschicht: Hitze-, feuchtigkeits- und ozonbeständiges Elastomer

Empfohlene Medien

Für Systeme mit Kältemittel Freon 12, 134a und 22.
Für weitere Informationen, siehe „Chemische Beständigkeit“ auf den Seiten **Ab-26** bis **Ab-34**.

Temperaturbereich -30 °C bis +125 °C

Armaturen-Serie



Bestell-Nr.	Schlauch ID			Schlauch AD mm	Druckangaben				Vakuum* kPa	Min. Biege-radius mm	Gewicht kg
	Zoll	Size	mm		Max. Betriebsdruck MPa	psi	Min. Berstdruck MPa	psi			
285-4-RL	3/16	-4	5,0	12,4	3,4	500	17,2	2500	95	25	0,14
285-6-RL	5/16	-6	8,0	15,7	3,4	500	17,2	2500	95	38	0,19
285-8-RL	13/32	-8	10,0	18,8	3,4	500	17,2	2500	95	51	0,25
285-10-RL	1/2	-10	12,5	21,1	3,4	500	17,2	2500	95	64	0,27
285-12-RL	5/8	-12	16,0	24,4	3,4	500	17,2	2500	95	76	0,34

* Der in der Tabelle genannte Vakuum-Wert ist ein Unterdruckwert in kPa. Für einen absoluten Druckwert in kPa subtrahieren Sie den genannten Wert von 101 kPa. Die Kombination von hoher Temperatur und hohem Druck kann die Lebensdauer des Schlauches verringern.
Für Size -16 ist die Schlauch Typ 235-16 auf Anfrage erhältlich.
RL = nur als Trommelware erhältlich.

Schlauchbeschriftung (Beispiel)

PARKER 285-10 WP 3,4 MPa (500 PSI) SAE J2064 TYPE C CLASS I 12,5 mm (1/2) 10-4Q09

293

No-Skive Hochtemperatur

Motorschlauch und Druckluftbrems- bzw. Lkw-Schlauch

Hauptapplikationen

Nutzfahrzeuge: Druckluftbremsschlauch
Motorkühl-Kreislauf

Zulassungen

Details finden Sie auf den Seiten **Ab-16** bis **Ab-19**

Spezifikationen

SAE J1402AI, D.O.T. FMVSS 106

Schlauchaufbau

Innenschicht: Synthetischer PKR Gummi
Druckträger: Ein Textilgeflecht
Außenschicht: Schwarzes Nylon-Fasergeflecht

Temperaturbereich -50 °C bis +150 °C

Ausnahmen: Luft max. +100 °C
Wasser max. +85 °C



- Hochtemperatur – hochflexible Schlauch-Funktionseigenschaften
- **No-Skive** Schlauch-Technik
- Großer Temperaturbereich

Empfohlene Medien

Für Hydraulikflüssigkeiten auf Mineralölbasis and Schmierstoffe, Dieselmotortreibstoffe und Frostschutzmittel, Wasser, Wasser-Glykol und Wasser-Öl-Emulsionsbasis. Für weitere Informationen, siehe „Chemische Beständigkeit“ auf den Seiten **Ab-26** bis **Ab-34**.

Armaturen-Serie



Schlauch

Bestell-Nr.	Schlauch ID			Schlauch AD mm	Druckangaben				Min. Biege- radius mm	Gewicht kg
	Zoll	Size	mm		Max. Betriebsdruck MPa	psi	Min. Berstdruck MPa	psi		
293-4-RL	3/16	-4	5,0	12,5	3,5	500	13,8	2000	15	0,15
293-6-RL	5/16	-6	8,0	15,7	3,5	500	13,8	2000	25	0,22
293-8-RL	13/32	-8	10,0	18,7	3,5	500	13,8	2000	40	0,27
293-10-RL	1/2	-10	12,5	21,1	3,1	450	12,4	1800	50	0,30
293-12-RL	5/8	-12	16,0	24,3	3,1	450	12,4	1800	65	0,33
293-16-RL	7/8	-16	22,0	30,6	3,1	450	12,4	1800	80	0,37

Die Kombination von hoher Temperatur und hohem Druck kann die Lebensdauer des Schlauches verringern.
RL = nur als Trommelware erhältlich.

Schlauchbeschriftung (Beispiel)



611HT

No-Skive

Hochtemperaturschlauch
für Motor-Anwendungen

Hauptapplikationen

Allgemeine Märkte:
Niederdruck-Hydraulikanwendungen/
Hochtemperatur-Anwendungen
Motor-Anwendungen:
Dieselkraftstoff-Leitungen, Motorkühlung-Leitungen

Zulassungen

Details finden Sie auf den Seiten **Ab-16** bis **Ab-19**

Spezifikationen

EN 854-R6

Schlauchaufbau

Innenschicht: Synthetischer PKR Gummi
Druckträger: Eine Textilgeflechtslage
Außenschicht: Synthetischer Gummi
nach MSHA Spezifikation

Temperaturbereich -40 °C bis +150 °C

Ausnahmen: Luft max. +100 °C
Wasser max. +85 °C



- für Dieselkraftstoff, Wasserkühlkreisläufe und Hochtemperaturanwendungen bis +150 °C
- MSHA zugelassene Außenschicht
- Erfüllt DIN EN 854-R6
- Für zweiteilige **No-Skive** Armaturen

Empfohlene Medien

Hydraulikflüssigkeiten auf Mineralölbasis, Dieselkraftstoffe, Wasser-Glykol*- und Wasser-Mineralöl-Emulsionen*, Kühlflüssigkeiten, Luft und Wasser. Für weitere Informationen, siehe „Chemische Beständigkeit“ auf den Seiten **Ab-26** bis **Ab-34**.

Armaturen-Serie

- Kompatibel mit zweiteiligen Parker-Armaturen. Nur mit frei einstellbaren Pressen zu verarbeiten (Nippel Serie 47 und Hülsen Serie 10064).

Bestell-Nr.	Schlauch ID				Schlauch AD mm	Druckangaben				Min. Biege- radius mm	Gewicht kg
	DN	Zoll	Size	mm		Max. Betriebsdruck MPa	psi	Min. Berstdruck MPa	psi		
611HT-4	6	1/4	-4	6,4	12,8	2,8	400	11,2	1600	65	0,13
611HT-5	8	5/16	-5	7,9	14,6	2,8	400	11,2	1600	70	0,15
611HT-6	10	3/8	-6	9,5	16,0	2,8	400	11,2	1600	75	0,16
611HT-8	12	1/2	-8	12,7	20,0	2,8	400	11,2	1600	100	0,27
611HT-10	16	5/8	-10	15,9	23,2	2,4	350	9,6	1400	125	0,28
611HT-12	19	3/4	-12	19,1	26,2	2,1	300	8,4	1200	150	0,36
611HT-16	25	1	-16	25,4	33,1	2,0	290	8,0	1160	200	0,46

Die Kombination von hoher Temperatur und hohem Druck kann die Lebensdauer des Schlauches verringern.

Schlauchbeschriftung (Beispiel)

PARKER 611HT-4 HI-TEMP WP 2,8 MPa (400 PSI) MSHA IC-40/10 | • • SAE 100R6-4 6,3 mm (1/4) X 1F EN854/R6/

681

No-Skive 2TE

EN 854-2TE



- Eine Textilgeflechtslage
- **No-Skive** Schlauch-Technik
- Enge Biegeradien

Hauptapplikationen

Allgemeine Märkte:
Niederdruckanwendungen

Spezifikationen

EN 854-2TE

Schlauchaufbau

Innenschicht: Synthetischer Gummi
Druckträger: Eine Textilgeflechtslage
Außenschicht: Synthetischer Gummi

Temperaturbereich -40 °C bis +100 °C

Ausnahmen: Luft max. +70 °C
Wasser max. +85 °C

Empfohlene Medien

Hydraulikflüssigkeiten auf Mineralöl-, Wasser-Glykol- oder Wasser-Öl-Emulsionsbasis, Schmieröle, Rohöle, Kraftstoffe, Luft und Wasser.

Für weitere Informationen, siehe „Chemische Beständigkeit“ auf den Seiten **Ab-26** bis **Ab-34**.

Armaturen-Serie

- Kompatibel mit zweiteiligen Parker-Armaturen.
Nur mit frei einstellbaren Pressen zu verarbeiten (Nippel Serie 47 und Hülsen Serie 10064).

Bestell-Nr.	Schlauch ID				Schlauch AD mm	Druckangaben				Min. Biege- radius mm	Gewicht kg
	DN	Zoll	Size	mm		Max. Betriebsdruck		Min. Berstdruck			
						MPa	psi	MPa	psi		
681-4	6	1/4	-4	6,4	13,6	7,5	1090	30,0	4360	40	0,15
681-5	8	5/16	-5	7,9	14,8	6,8	980	27,0	3920	50	0,16
681-6	10	3/8	-6	9,5	16,6	6,3	910	25,0	3640	60	0,19
681-8	12	1/2	-8	12,7	19,6	5,8	840	23,0	3360	70	0,24
681-10	16	5/8	-10	15,9	23,9	5,0	725	20,0	2900	90	0,35
681-12	19	3/4	-12	19,1	27,0	4,5	650	18,0	2600	110	0,39
681-16	25	1	-16	25,4	34,4	4,0	580	16,0	2320	150	0,59

Die Kombination von hoher Temperatur und hohem Druck kann die Lebensdauer des Schlauches verringern.

Schlauchbeschriftung (Beispiel)

PARKER 681-4 WP 7,5 MPa (1090 PSI) | • • 6,3 mm (1/4) EN854/2TE/6/DIN made in Italy

681DB

No-Skive 2TE

EN 854-2TE

(mit Zulassung für Schienenfahrzeuge)

Hauptapplikationen

Allgemeine Märkte:
Niederdruckanwendungen
Schienenfahrzeug-Markt:
Für spezielle Hydraulikanwendungen

Zulassungen

Details finden Sie auf den Seiten **Ab-16** bis **Ab-19**

Spezifikationen

EN 854-2TE

Schlauchaufbau

Innenschicht: Synthetischer Gummi
Druckträger: Eine Textilgeflechtslage
Außenschicht: Feuerhemmender synthetischer Gummi

Temperaturbereich -40 °C bis +100 °C

Ausnahmen: Luft max. +70 °C
Wasser max. +85 °C



- Eine Textilgeflechtslage
- **No-Skive** Schlauch-Technik
- Enge Biegeradien
- Feuerhemmende Außenschicht
- Zugelassen für Bahnanwendungen:
 - Europäische Norm EN45545 HL2 für R22 (intern) und R23 (extern)
 - ISO 15540 (mit FS-F-Feuerschutzschlauch)

Empfohlene Medien

Hydraulikflüssigkeiten auf Mineralöl-, Wasser-Glykol- oder Wasser-Öl-Emulsionsbasis, Schmieröle, Rohöle, Kraftstoffe, Luft und Wasser.

Für weitere Informationen, siehe „Chemische Beständigkeit“ auf den Seiten **Ab-26** bis **Ab-34**.

Armaturen-Serie

- Kompatibel mit zweiteiligen Parker-Armaturen.
Nur mit frei einstellbaren Pressen zu verarbeiten (Nippel Serie 47 und Hülsen Serie 10064).

Bestell-Nr.	Schlauch ID				Schlauch AD mm	Druckangaben				Min. Biege- radius mm	Gewicht kg
	DN	Zoll	Size	mm		Max. Betriebsdruck MPa	psi	Min. Berstdruck MPa	psi		
681DB-4	6	1/4	-4	6,4	13,6	7,5	1090	30,0	4360	40	0,15
681DB-5	8	5/16	-5	7,9	14,8	6,8	980	27,0	3920	50	0,16
681DB-6	10	3/8	-6	9,5	16,6	6,3	910	25,0	3640	60	0,19
681DB-8	12	1/2	-8	12,7	19,6	5,8	840	23,0	3360	70	0,24
681DB-10	16	5/8	-10	15,9	23,9	5,0	725	20,0	2900	90	0,35
681DB-12	19	3/4	-12	19,1	27,0	4,5	650	18,0	2600	110	0,39
681DB-16	25	1	-16	25,4	34,4	4,0	580	16,0	2320	150	0,59

Die Kombination von hoher Temperatur und hohem Druck kann die Lebensdauer des Schlauches verringern.

Schlauchbeschriftung (Beispiel)

PARKER 681DB-6 WP 6,3 MPa (910 PSI) 1" 10 mm (3/8) EN854/2TE/10/DIN MADE IN ITALY

DIN – Metrisch

Seite B2b-1 – B2b-2

<p>CA B2b-1 Dichtkegel mit Überwurfmutter und O-Ring – leichte Reihe ISO 12151-2-SWS-L – DKOL</p> 	<p>CE B2b-1 Dichtkegel mit Überwurfmutter und O-Ring – leichte Reihe 45° Bogen ISO 12151-2-SWE 45°-L – DKOL 45°</p> 	<p>CF B2b-2 Dichtkegel mit Überwurfmutter und O-Ring – leichte Reihe 90° Bogen ISO 12151-2-SWE-L – DKOL 90°</p> 	<p>49 B2b-2 Ringstutzen metrisch DIN 7642</p> 
--	--	---	--

SAE

Seite B2b-3 – B2b-5

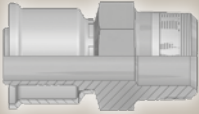
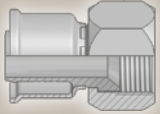
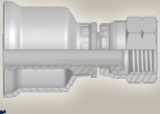
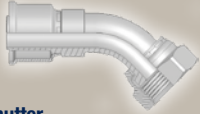
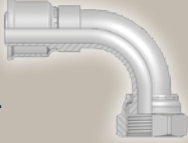
<p>01 B2b-3 NPTF-Einschraubzapfen SAE J476A / J516 – AGN</p> 	<p>06/68 B2b-3 Dichtkonus JIC 37°/SAE 45° mit Überwurfmutter ISO 12151-5-SWS – DKJ</p> 	<p>08 B2b-4 Dichtkonus mit Überwurfmutter SAE 45° SAE J516</p> 	<p>37/3V B2b-4 Dichtkonus mit Überwurfmutter JIC 37°/SAE 45° 45° Bogen ISO 12151-5-SWE 45° – DKJ 45°</p> 
<p>39 B2b-5 Dichtkonus mit Überwurfmutter SAE (JIC) – 37° 90° Bogen</p> 			

ORFS

Page B2b-6

JC
B2b-6
ORFS mit Überwurfmutter
ISO 12151-1 – SWSA
SAE J516 – ORFS

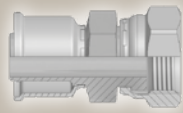

Sonstige

Seite B2b-7

<p>5S B2b-7 Dichtkopf mit Überwurfmutter und O-Ring – kurzer Pilot</p> 	<p>5T B2b-7 Dichtkopf mit Überwurfmutter und O-Ring – drehbar 90° Bogen – kurzer Pilot</p> 
---	---

CA Dichtkegel mit Überwurfmutter und O-Ring – leichte Reihe

ISO 12151-2-SWS-L – DKOL

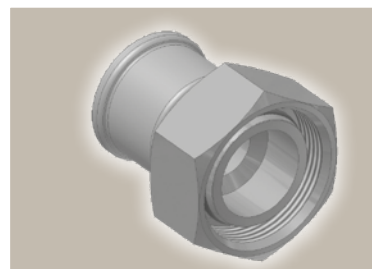
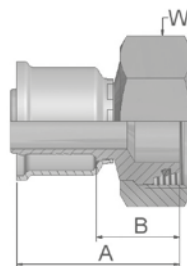

Bestell-Nr.	Schlauch ID			Gewinde metrisch	Rohr AD mm	A mm	B mm	W mm
	Zoll	Size	mm					
1CA26-8-4	3/16	-4	5,0	M14x1,5	8	42	21	17
1CA26-10-5	1/4	-5	6,3	M16x1,5	10	41	20	19
1CA26-10-6	5/16	-6	8,0	M16x1,5	10	41	20	19
1CA26-12-6	5/16	-6	8,0	M18x1,5	12	42	21	22
1CA26-12-8	13/32	-8	10,0	M18x1,5	12	41	21	22
1CA26-15-8	13/32	-8	10,0	M22x1,5	15	42	21	27
1CA26-18-10	1/2	-10	12,5	M26x1,5	18	46	23	32
1CA26-18-12	5/8	-12	16,0	M26x1,5	18	46	23	32
1CA26-22-12	5/8	-12	16,0	M30x2	22	48	25	36
1CA26-28-16	7/8	-16	22,0	M36x2	28	54	28	41
1CA26-28-20	1 1/8	-20	29,0	M36x2	28	61	33	41
1CA26-35-20	1 1/8	-20	29,0	M45x2	35	56	29	50
1CA26-35-24	1 3/8	-24	35,0	M45x2	35	62	34	50
1CA26-42-24	1 3/8	-24	35,0	M52x2	42	59	31	60

Schlaucharmaturen werden standardmäßig mit ozonbeständigen Nitrile (NBR) O-Ringen geliefert. Betriebstemperatur von -40 °C bis +105 °C. Schlaucharmaturen mit Spezial-O-Ring (Viton oder EPDM) sind erhältlich auf Anfrage. O-Ring-Größen und Bestell-Nummern finden Sie im Abschnitt Eb.

CE Dichtkegel mit Überwurfmutter und O-Ring – leichte Reihe 45° Bogen

ISO 12151-2-SWE 45°-L – DKOL 45°

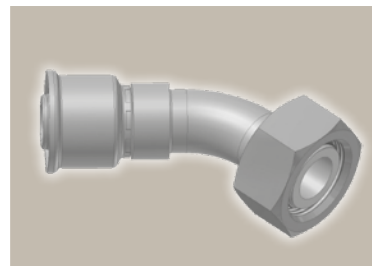
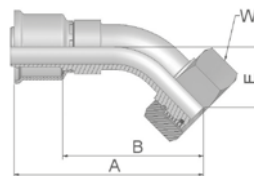

Bestell-Nr.	Schlauch ID			Gewinde metrisch	Rohr AD mm	A mm	B mm	E mm	W mm
	Zoll	Size	mm						
1CE26-10-6	5/16	-6	8,0	M16x1,5	10	67	46	18	19
1CE26-12-6	5/16	-6	8,0	M18x1,5	12	66	46	18	22
1CE26-12-8	13/32	-8	10,0	M18x1,5	12	61	40	17	22
1CE26-15-8	13/32	-8	10,0	M22x1,5	15	60	39	17	27
1CE26-18-10	1/2	-10	12,5	M26x1,5	18	68	46	20	32
1CE26-18-12	5/8	-12	16,0	M26x1,5	18	73	50	22	32
1CE26-22-12	5/8	-12	16,0	M30x2	22	77	55	26	36
1CE26-28-16	7/8	-16	22,0	M36x2	28	105	78	33	41

Schlaucharmaturen werden standardmäßig mit ozonbeständigen Nitrile (NBR) O-Ringen geliefert. Betriebstemperatur von -40 °C bis +105 °C. Schlaucharmaturen mit Spezial-O-Ring (Viton oder EPDM) sind erhältlich auf Anfrage. O-Ring-Größen und Bestell-Nummern finden Sie im Abschnitt Eb.

Geprüfte **Armaturenserie** für Schlauchtypen:

26 201 206 213 221FR 244 285 293

CF Dichtkegel mit Überwurfmutter und O-Ring – leichte Reihe 90° Bogen

ISO 12151-2-SWE-L – DKOL 90°

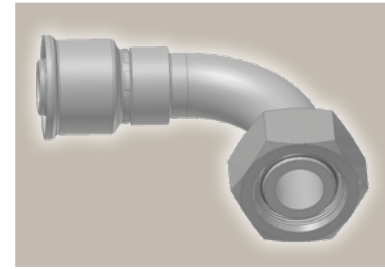
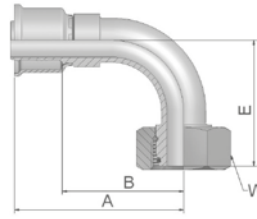

Bestell-Nr.	Schlauch ID			Gewinde metrisch	Rohr AD mm	A mm	B mm	E mm	W mm
	Zoll	Size	mm						
1CF26-8-4	3/16	-4	5,0	M14x1,5	8	45	24	29	17
1CF26-10-5	1/4	-5	6,3	M16x1,5	10	55	36	30	19
1CF26-10-6	5/16	-6	8,0	M16x1,5	10	55	34	32	19
1CF26-12-6	5/16	-6	8,0	M18x1,5	12	56	35	36	22
1CF26-12-8	13/32	-8	10,0	M18x1,5	12	50	30	32	22
1CF26-15-8	13/32	-8	10,0	M22x1,5	15	58	38	41	27
1CF26-18-10	1/2	-10	12,5	M26x1,5	18	57	34	38	32
1CF26-18-12	5/8	-12	16,0	M26x1,5	18	69	46	45	32
1CF26-22-12	5/8	-12	16,0	M30x2	22	78	55	47	36
1CF26-18-16	7/8	-16	22,0	M26x1,5	18	92	65	70	32
1CF26-28-16	7/8	-16	22,0	M36x2	28	96	70	71	41
1CF26-28-20	1 1/8	-20	29,0	M36x2	28	117	90	81	41
1CF26-35-20	1 1/8	-20	29,0	M45x2	35	117	90	77	50
1CF26-35-24	1 3/8	-24	35,0	M45x2	35	117	89	79	50

Schlaucharmaturen werden standardmäßig mit ozonbeständigen Nitrile (NBR) O-Ringen geliefert. Betriebstemperatur von -40 °C bis +105 °C.
Schlaucharmaturen mit Spezial-O-Ring (Viton oder EPDM) sind erhältlich auf Anfrage. O-Ring-Größen und Bestell-Nummern finden Sie im Abschnitt Eb.

49 Ringstutzen metrisch

DIN 7642

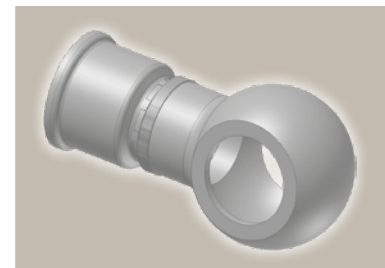
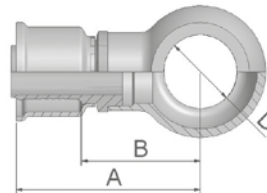

Bestell-Nr.	Schlauch ID			A mm	B mm	D mm
	Zoll	Size	mm			
14926-12-6	5/16	-6	8,0	47	26	12
14926-14-6	5/16	-6	8,0	49	28	14
14926-14-8	13/32	-8	10,0	48	28	14
14926-16-8	13/32	-8	10,0	50	30	16

Geprüfte **Armaturenserie** für Schlauchtypen:

26 201 206 213 221FR 244 285 293

01 NPTF-Einschraubzapfen

SAE J476A/ J516 – AGN

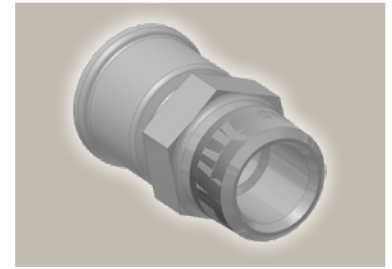
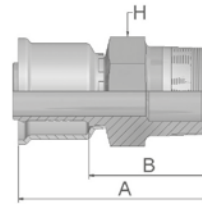

Bestell-Nr.	Schlauch ID			Gewinde NPTF	A mm	B mm	H Zoll
	Zoll	Size	mm				
10126-4-5	1/4	-5	6,3	1/4-18	48	26	9/16
10126-4-6	5/16	-6	8,0	1/4-18	48	26	3/4
10126-6-6	5/16	-6	8,0	3/8-18	48	26	11/16
10126-6-8	13/32	-8	10,0	3/8-18	48	26	11/16
10126-8-8	13/32	-8	10,0	1/2-14	54	33	7/8
10126-8-10	1/2	-10	12,5	1/2-14	57	33	7/8
10126-12-12	5/8	-12	16,0	3/4-14	59	35	1 1/16

06/68 Dichtkonus JIC 37°/SAE 45° mit Überwurfmutter

ISO12151-5-SWS – DKJ

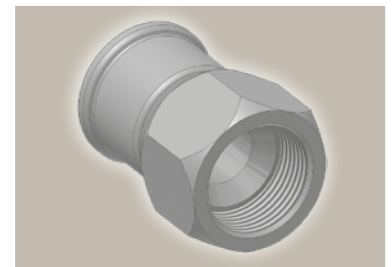
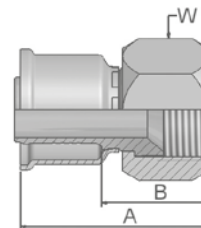

Bestell-Nr.	Schlauch ID			Gewinde UNF	Rohr AD mm	A mm	B mm	W mm Zoll
	Zoll	Size	mm					
16826-4-4	3/16	-4	5,0	7/16x20	1/4	42	20	9/16
16826-5-5BA	1/4	-5	6,3	1/2x20	5/16	45	23	5/8
10626-6-6	5/16	-6	8,0	9/16x18	3/8	45	23	11/16
10626-6-6BS	5/16	-6	8,0	9/16x18	3/8	45	23	11/16
16826-8-8	13/32	-8	10,0	3/4x16	1/2	49	27	7/8
16826-8-10	1/2	-10	12,5	3/4x16	1/2	60	36	7/8
16826-10-10	1/2	-10	12,5	7/8x14	5/8	55	31	1
16826-10-10BA	1/2	-10	12,5	7/8x14	5/8	55	31	1
16826-10-12	5/8	-12	16,0	7/8x14	5/8	61	37	1
10626-12-12	5/8	-12	16,0	1 1/16x12	3/4	58	34	1 1/4
10626-16-16	7/8	-16	22,0	1 5/16x12	1	64	38	1 1/2
10626-20-20	1 1/8	-20	29,0	1 5/8x12	1 1/4	65	38	2
10626-24-24	1 3/8	-24	35,0	1 7/8x12	1 1/2	70	43	2 1/4
10626-32-32	1 13/16	-32	46,0	2 1/2x12	2	84	52	2 7/8

Geprüfte **Armaturenserie** für Schlauchtypen:

26 201 206 213 221FR 244 285 293

BA: Nippel: Messing, Mutter und Hülse: Stahl;
BS: Nippel und Mutter: Messing, Hülse: Stahl;
SM: Metrische Schlüsselweite

08 Dichtkonus mit Überwurfmutter SAE 45°

SAE J516

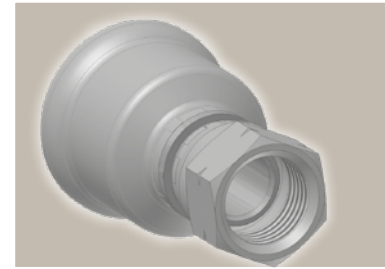
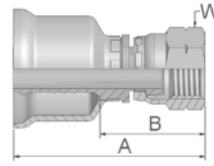

Bestell-Nr.	Schlauch ID			Gewinde UNF	Rohr AD mm	A mm	B mm	W Zoll
	Zoll	Size	mm					
10826-6-6	5/16	-6	8,0	5/8x18	3/8	47	25	3/4
10826-6-6BA	5/16	-6	8,0	5/8x18	3/8	47	25	3/4
10826-12-12	5/8	-12	16,0	1 1/16x14	3/4	56	32	1 1/4

37/3V Dichtkonus mit Überwurfmutter JIC 37°/SAE 45° 45° Bogen

ISO 12151-5-SWE 45° – DKJ 45°

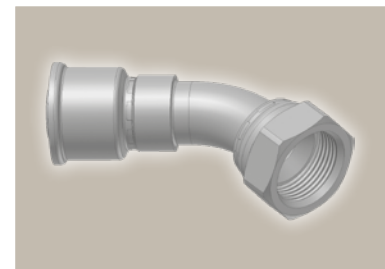
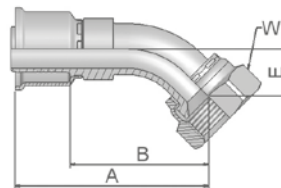

Bestell-Nr.	Schlauch ID			Gewinde UNF	Rohr AD mm	A mm	B mm	E mm	W mm Zoll
	Zoll	Size	mm						
13726-4-4	3/16	-4	5,0	7/16x20	-	51	29	10	9/16
13726-6-6	5/16	-6	8,0	9/16x18	3/8	69	47	11	11/16
13726-8-8	13/32	-8	10,0	3/4x16	-	72	50	15	7/8
13V26-10-10	1/2	-10	12,5	7/8x14	5/8	69	44	17	1
13726-12-12	5/8	-12	16,0	1 1/16x12	3/4	87	63	21	1 1/4
13726-16-16	7/8	-16	22,0	1 5/16x12	1	85	58	23	1 1/2

Geprüfte **Armaturenserie** für Schlauchtypen:

BA: Nippel: Messing, Mutter und Hülse: Stahl

26 201 206 213 221FR 244 285 293

39

**Dichtkonus mit
Überwurfmutter
SAE (JIC) – 37°
90° Bogen**

ISO 12151-5-SWES – DKJ 90°

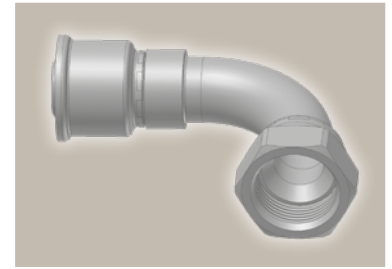
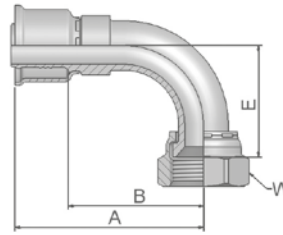

Bestell-Nr.	Schlauch ID			Gewinde UNF	Rohr AD mm	A mm	B mm	E mm	W mm
	Zoll	Size	mm						
13926-4-4	3/16	-4	5,0	7/16x20	-	46	24	21	9/16
13926-6-6	5/16	-6	8,0	9/16x18	3/8	55	24	21	9/16
13926-8-8	13/32	-8	10,0	3/4x16	-	56	35	28	7/8
13926-10-10	1/2	-10	12,5	7/8x14	-	57	33	32	1
13926-10-12	5/8	-12	16,0	7/8x14	-	64	40	31	1
13926-12-12	5/8	-12	16,0	1 1/16x12	-	58	34	46	1 1/4
13926-16-16	7/8	-16	22,0	1 5/16x12	1	84	57	54	1 1/2
13926-20-20	1 1/8	-20	29,0	1 5/8x12	1 1/4	91	67	65	2

Serie 26

Geprüfte **Armaturenserie** für Schlauchtypen:

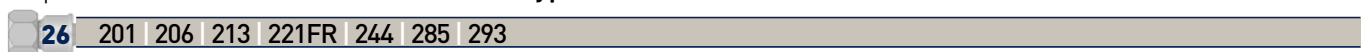

JC

**ORFS mit
Überwurfmutter**

ISO 12151-1 – SWSA
SAE J516 – ORFS

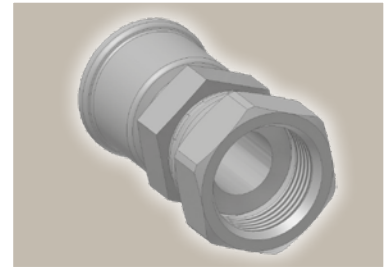
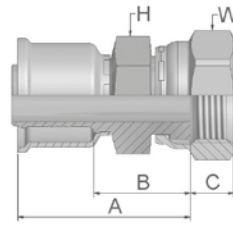

Bestell-Nr.	Schlauch ID			Gewinde UNF	A mm	B mm	C mm	H mm	W mm
	Zoll	Size	mm						
1JC26-4-4	3/16	-4	5,0	9/16x18	42	20	8	-	11/16
1JC26-6-6	5/16	-6	8,0	11/16x16	43	21	9	-	13/16
1JC26-8-8	13/32	-8	10,0	13/16x16	45	23	11	-	15/16
1JC26-10-10	1/2	-10	12,5	1x14	55	31	13	15/16	1 1/8
1JC26-12-12	5/8	-12	16,0	1 3/16x12	54	30	14	-	1 3/8
1JC26-16-16	7/8	-16	22,0	1 7/16x12	61	34	14	1 3/8	1 5/8
1JC26-20-20	1 1/8	-20	29,0	1 11/16x12	62	35	15	1 7/8	1 7/8

Geprüfte **Armaturenserie** für Schlauchtypen:

26 201 206 213 221FR 244 285 293

5S Dichtkopf mit Überwurfmutter und O-Ring – kurzer Pilot

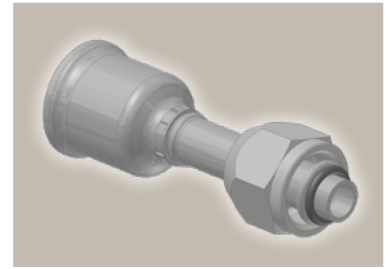
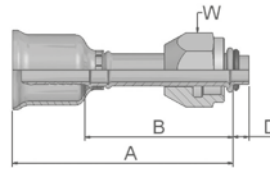

Bestell-Nr.	Schlauch ID			Gewinde UNF	A mm	B mm	D mm	W Zoll
	Zoll	Size	mm					
15S26-6-6	5/16	-6	8,0	5/8x18	66	44	4,7	3/4
15S26-8-8	13/32	-8	10,0	3/4x16	67	45	4,7	7/8
15S26-10-10	1/2	-10	12,5	7/8x14	71	47	4,7	1 1/16
15S26-10-12	5/8	-12	16,0	7/8x14	71	47	4,7	1 1/16

5T Dichtkopf mit Überwurfmutter und O-Ring – drehbar 90° Bogen – kurzer Pilot

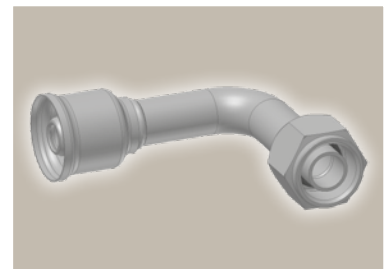
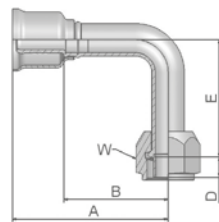

Bestell-Nr.	Schlauch ID			Gewinde UNF	A mm	B mm	D mm	E mm	W Zoll
	Zoll	Size	mm						
15T26-6-6	5/16	-6	8,0	5/8x18	56	34	4,7	36	3/4
15T26-8-8	13/32	-8	10,0	3/4x16	63	41	4,7	37	7/8
15T26-10-10	1/2	-10	12,5	7/8x14	73	49	4,7	44	1 1/16

Geprüfte **Armaturenserie** für Schlauchtypen:

26 201 206 213 221FR 244 285 293



Hydraulik-Schläuche und Armaturen

Mitteldruck



ENGINEERING YOUR SUCCESS.

Mitteldruck Schlauch und Armaturen

Die perfekte Schlauchreihe für anspruchsvolle Marktanforderungen

Das Mitteldruck-Schlauchprogramm umfasst die Elite No-Skive Compact-Hydraulikschläuche, die die Anforderungen der ISO und EN übertreffen, sowie die klassischen No-Skive Hydraulikschläuche gemäß den Anforderungen der ISO, EN und SAE. Dieses Schlauchprogramm wird ergänzt durch eine umfassende Auswahl passender No-Skive-Armaturen aus Stahl und Edelstahl.

- **Erweiterter Betriebs-temperaturbereich:** von -50° C bis +150° C
- Ausgewählte Schlauchtypen mit einer **Innenschicht aus Nitril** – daher geeignet für Mineralöle und biologisch abbaubare Öle
- Umfassende **Medienbeständigkeit:** Öl, Wasser Phosphatester usw.

- **Dünne Außenschicht durch hochwertige Elastomer-Materialien** – geringeres Gewicht und trotzdem garantiert lange Lebensdauer
- **Hohe Flexibilität** für leichteren Einbau und längere Lebensdauer
- **Kleine Biegeradien und geringes Gewicht** für Anwendungen, bei denen Platz und Gewicht eine entscheidende Rolle spielen
- Die **hoch abriebfeste** Außenschicht übertrifft die Anforderungen der ISO 6945 und verlängert die Lebensdauer
- Besonders **ozonresistentes** Außenschicht-Material erhöht die Witterungs- und Alterungsbeständigkeit
- Mobile oder stationäre **Parkrimp-Maschinen** für die einfache Schlauchleitungsmontage nach CE-Richtlinien
- Die komplette **No-Skive Armaturen-Technologie** für die gesamte Mitteldruck-Schlauchreihe garantiert einfache, schnelle und sichere Schlauchkonfektionierung



Anwendungen

Das Schlauchprogramm für alle Mitteldruckanwendungen



Parkrimp® *No-Skive*

Das System für schnelle und leckagefreie Schlauchleitungen

Perfekt aufeinander abgestimmt



Verkettete, farbcodierte Backensätze



Parkalign®

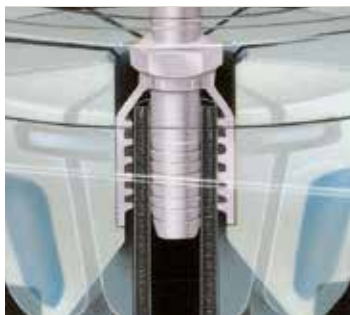

Backensegmente mit Anschlag für die immer optimale Positionierung und gerade Ausrichtung der Armatur.



Parkrimp® *No-Skive*

- Kein Abschälen der Außenschicht
- Zur Verpressung einteiliger Armaturen
- Parkalign positioniert die Armaturen genau richtig im Backensatz
- Schnelle und einfache Montage ohne Maschineneinstellung
- Tragbare Maschinen für Reparaturen vor Ort
- Erfüllt die Sicherheitsbestimmungen der EN

Good – Better – Best – entwickelt für Ihren Erfolg.

Neue Schlauchklassifizierung für einfachere Schlauch- und Armaturenauswahl

Good

Die Klassifizierung "Good" beschreibt wirtschaftliche Schläuche, die den wesentlichen Kriterien der üblichen internationalen Normen hinsichtlich Lebensdauer, Erscheinungsbild, Umweltaspekte usw. entsprechen oder diese teilweise übertreffen (BCH Geflechtsschlauch in Kombination mit den Armaturenserien 16, 46 und 48 und im Hochdruckbereich SX Spiralschlauch mit Armaturen Serie 73 und 77).

Good Geflechtsschläuche

BCH1, BCH2

Armaturen Serie



Better

Die Kategorie "Better" umfasst Schlauchprodukte, die traditionelle Normen in Bezug auf Betriebsdruck, Temperatur, Flexibilität, Impulsdruck-Beständigkeit usw. übertreffen. Dies sind die Qualitätsmerkmale, die unsere Kunden bei den bekannten *No-Skive Elite* Geflechtsschläuchen und im Hochdruckbereich bei den Parkrimp-Spiralschläuchen besonders schätzen.

Better Geflechtsschläuche

Elite 462, 492

Armaturen Serie



Best

Die Kategorie "Best" beinhaltet GLOBALCORE Schläuche, die der anspruchsvollen internationalen Norm ISO 18752 entsprechen oder diese sogar übertreffen. GLOBALCORE ist das weltweit erste durchgängige Hochleistungs-Schlauch und Armaturen-Programm. GLOBALCORE Schläuche bieten einen konstanten Betriebsdruck von 21,0 oder 28,0 MPa und im Hochdruckbereich 35,0 oder 42,0 MPa.

Best Geflechtsschläuche

GLOBALCORE™ 387, 487

Armaturen Serie



Good

Neu entwickelte *No-Skive* Hochleistungsschläuche

BCH Geflechtsschläuche wurden neu entwickelt für kleinere und mittlere Erstausrüster und für unsere Handelspartner und übertreffen internationale Normen.

BCH1

EN 857 1SC - ISO 11237



Size -4 bis -16
-40 °C bis +100 °C

Betriebsdruck bis 22,5 MPa



NO-SKIVE BCH1-6 WP 18.0 MPa (2610 PSI) | •• 10 mm

BCH2

EN 857 2SC - ISO 11237



Size -4 bis -16
-40 °C bis +100 °C

Betriebsdruck bis 40,0 MPa



NO-SKIVE BCH2-6 WP 33 MPa (4800 PSI) | •• 10 mm

Die Auswahlmöglichkeit ist der Schlüssel zum Erfolg

Good, Better, Best Klassifizierung für einfachere Schlauch- und Armaturenauswahl

- Unterschiedliche Qualitätsstufen für unterschiedliche Märkte und Anwendungen
- Erleichtert die Kaufentscheidung
- In der Schlauchbeschriftung definierte Schlauch- und Armaturenkombination
- Die richtige Armatur ist klar erkennbar
- Leicht verständlich
- Sichert die Qualität der Schlauch- und Armaturenverbindung

Leistungsvorteile der Best Schläuche im Vergleich zu Better und Good Schläuchen

- Biegeradius bis zu 50% enger
- Flexibilität bis zu 30% höher (geringere Biegekraft)
- Gewicht bis zu 20% niedriger
- Außendurchmesser bis 25% kleiner
- Impulsbeständigkeit und Lebensdauer bis um das Vierfache höher
- Betriebstemperatur bis zu 25% höher

Landwirtschaft ist einer der typischen Märkte und Anwendungsbereiche, in denen „Good Schläuche und Armaturen“ bevorzugt eingesetzt werden.



Elite No-Skive Schlauch

Zuverlässig, Leistungsfähig, Nachhaltig und Präventiv

Techniker und Konstrukteure stehen immer öfter vor der Herausforderung, Hydraulikkreisläufe in neuen Maschinen und Anlagen mit noch engeren Biegeradien, höherem Druck und geringerem Platzbedarf zu konstruieren und zu bauen.

Dass sie hier flexible Verbindungen einsetzen können, die weit über den allgemein anerkannten Normen und Spezifikationen geprüft wurden und die Zuverlässigkeit und Leistung nach den höchsten Standards des Marktes bieten, gibt ihnen die Möglichkeit, das Ansehen und die Zuverlässigkeit der von ihnen entwickelten Produkte zu verbessern. Um die Anforderungen an Hydraulikanlagen in puncto Zuverlässigkeit und Leistungsfähigkeit zu erfüllen, entscheiden sich Techniker und Konstrukteure daher bevorzugt für Mitteldruck-Geflechtsschlauch mit kompaktem Aufbau und für Armaturen, bei denen die Schlauchdecke nicht abgeschält werden muss. Hierbei richten sie ihr Augenmerk bevorzugt auf bekannte und eingeführte Namen, die die Langlebigkeit und Zuverlässigkeit ihrer Produkte bereits nachgewiesen haben.

Zuverlässigkeit

Für Ingenieure spielt Zuverlässigkeit eine der wichtigsten Rollen überhaupt. Bei Hydraulikschlauchleitungen bedeutet dies vor allem eine absolut sichere Verbindung. Daher ist Schlauch mit der Parker No-Skive-Technologie, wie z. B. die Elite-Serie, die beste Wahl für Mitteldruckanwendungen in mobilen und industriellen Maschinen und Anlagen.



Absolut dichte
Schlauchleitung mit
No-Skive-Technologie

Leistungsfähigkeit

Der Einsatz in Erdbewegungs- oder anderen Baumaschinen stellt eine ganz besondere Herausforderung an die Leistungsfähigkeit eines Schlauches dar und zwar im Hinblick auf Flexibilität, enge Biegeradien und Beständigkeit gegen sehr tiefe Temperaturen. Der neue Elite Niedertemperaturschlauch 461LT kann bei Umgebungstemperaturen von bis zu -50°C eingesetzt werden.



Niedertemperaturschlauch
461LT

Nachhaltigkeit

Nachhaltigkeit ist eine strategische Ausrichtung, die bei führenden, verantwortungsbewussten Herstellern die Lebensdauer eines Produktes bereits bei der Produktentwicklung berücksichtigt. Transparenz im Hinblick auf den Einsatz von Chemikalien, Prozessen und Werkstoffen sowie die Nutzung theoretischen und praktischen technischen Fachwissens sind zur Erfüllung dieser immer wichtigeren und weltweit maßgebenden Anforderungen unerlässlich.

Elite No-Skive Hoses

mit ausgezeichneten
technischen Eigenschaften



Chrom-6-freie Armaturen

Prävention

Hohe Leistungsfähigkeit geht oft einher mit langer Lebensdauer und hoher Zuverlässigkeit. Diese zeigen sich dann auch in reduzierten Stillstandszeiten beim Ausfall einer Schlauchleitung. Durch ein präventives Wartungsprogramm kann ein unerwarteter, ungeplanter und kostspieliger Stillstand jedoch weitestgehend vermieden werden. Zu der vorbeugenden Wartung gehört z. B. die regelmäßige Überprüfung des Hydraulikkreislaufes mit all seinen flexiblen Bestandteilen. Identifikationssysteme für Hydraulikschlauchleitungen wie das Parker Tracking System (PTS) tragen hier entscheidend dazu bei, dass Reparaturen einfacher, schneller und genauer ausgeführt und Stillstandszeiten von Maschinen und Fahrzeugen dadurch deutlich reduziert werden.

Das Elite No-Skive Schlauchprogramm mit Geflechtseinlage zeichnet sich durch herausragende technische Eigenschaften wie einer überragenden Flexibilität, engeren Biegeradien und einer Tough- oder Super-Tough-Schlauchdecke aus und übertrifft damit sogar die Anforderungen der EN-Norm. Selbstverständlich erfüllt es auch die heutigen und zukünftigen Anforderungen der Erstausrüster sowie die Reparatur- und Instandhaltungskriterien. Zu diesem Programm gehört auch ein neuer chlorfreier Schlauchtyp mit einer glatten Nitril-Innenschicht – ein Schlauch, der umweltfreundlich ist von der Produktion bis hin zur Entsorgung und dies mit einer ausgezeichneten chemischen Beständigkeit.



Europa-Norm übertroffen

- höhere Abriebfestigkeit
- höhere Nenndruckwerte



Lange Lebensdauer durch den Einsatz

- einer Nitril-Innenschicht für bessere Medienbeständigkeit
- geprüfter und zugelassener Schlauch- und Armaturen-Kombinationen

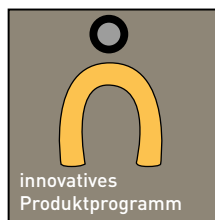

innovatives Produktprogramm mit ausgezeichneten technischen Eigenschaften

- hohe Flexibilität
- enge Biegeradien
- Compact-Schlauch mit dünner Außenschicht
- No-Skive-Technologie

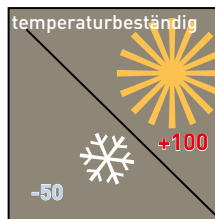

temperaturbeständig

- bis +125 °C
- bis -50 °C für Niedertemperaturschlauch (LT)

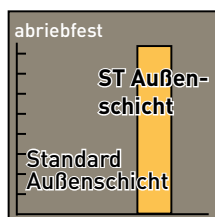

extreme Abriebfestigkeit

- > 1 Mio Zyklen mit ST Außenschicht gemäß ISO 6945 (das entspricht dem 450-fachen Wert mit Standard Außenschicht)

GLOBALCORE™

Das weltweit erste durchgängige
Hochleistungs-Schlauch & Armaturensystem

187 / 187TC / 187ST *No-Skive* GlobalCore

Für komplexe Hydrauliksysteme und Hochdruck Rücklaufleitungen

Haupt- applikationen



Der GlobalCore Schlauch 187 von Parker eignet sich in beiden Größen für einen konstanten Betriebsdruck von 7 MPa (1.000 psi). Er ist in den drei Außenschichtvarianten Standard, ToughCover und SuperTough erhältlich, damit Sie immer die richtige Außenschicht für Ihre Anwendung haben. Nach den Leistungsanforderungen der ISO 18752 entwickelt, gefertigt und geprüft, ist der Schlauchtyp 187 von Parker auf dem Markt bisher unübertroffen.

387 / 387TC / 387ST *No-Skive* GlobalCore

Bietet Mehrwert und Leistung für Hochdruckanwendungen

Haupt- applikationen



Der GlobalCore Schlauch 387 von Parker eignet sich in allen Größen für einen konstanten Betriebsdruck von 21 MPa (3.000 psi). Er ist in drei Außenschichtvarianten erhältlich, damit Sie immer die richtige Außenschicht für Ihre Anwendung haben.

Beim Schlauchtyp 387 können Sie wählen zwischen Standard, ToughCover und SuperTough. Nach den Leistungsanforderungen der ISO 18752 entwickelt, gefertigt und geprüft, ist der Schlauchtyp 387 von Parker auf dem Markt bisher unübertroffen.

487 / 487TC / 487ST *No-Skive* GlobalCore

Höchste Flexibilität in allen Größen

Haupt- applikationen



Der GlobalCore Schlauch 487 von Parker eignet sich in allen Größen für einen konstanten Betriebsdruck von 28 MPa (4.000 psi). Für hohe Leistung konzipiert, ist der Schlauchtyp 487 in den drei Außenschichtvarianten Standard, ToughCover und SuperTough lieferbar. Dank seiner Innenschicht aus synthetischem Gummi verfügt er über eine erweiterte chemische Beständigkeit.

Der Schlauchtyp 487 übertrifft die Anforderungen der ISO 18752 und beweist seine Klasse in vielen Anwendungen rund um die Welt.



www.parker.com/globalcore

GlobalCore – deutlich geringere Systemkomplexität



- 7 MPa (1,000 psi) konstanter Betriebsdruck
- Übertrifft die Leistungsanforderungen der ISO 18752-AS
- Die Innenschicht aus synthetischem Gummi sorgt für eine erweiterte chemische Beständigkeit
- Die TC-Außenschicht ist 80-mal abriebfester als die Standard-Außenschicht
- Die ST-Außenschicht ist 450-mal abriebfester als die Standard-Außenschicht



- ½ Mindestbiegeradius der ISO 18752
- Geringer Kraftaufwand beim Biegen erleichtert den Einbau
- 21 MPa (3.000 psi) konstanter Betriebsdruck in allen Größen
- Übertrifft die Leistungsanforderungen der ISO 18752 (AC, BC und CC)
- Die Innenschicht aus synthetischem Gummi sorgt für eine erweiterte chemische Beständigkeit
- Die TC-Außenschicht ist 80-mal abriebfester als die Standard-Außenschicht
- Die ST-Außenschicht ist 450-mal abriebfester als die Standard-Außenschicht



- ½ Mindestbiegeradius der ISO 18752
- Geringer Kraftaufwand beim Biegen erleichtert den Einbau
- 28 MPa (4.000 psi) konstanter Betriebsdruck in allen Größen
- Übertrifft die Leistungsanforderungen der ISO 18752 (AC, BC und CC)
- Die TC-Außenschicht ist 80-mal abriebfester als die Standard-Außenschicht
- Die ST-Außenschicht ist 450-mal abriebfester als die Standard-Außenschicht

Universal Push-to-Connect (UPTC)

Das einzige Stecksystem für Rohr und Schlauch

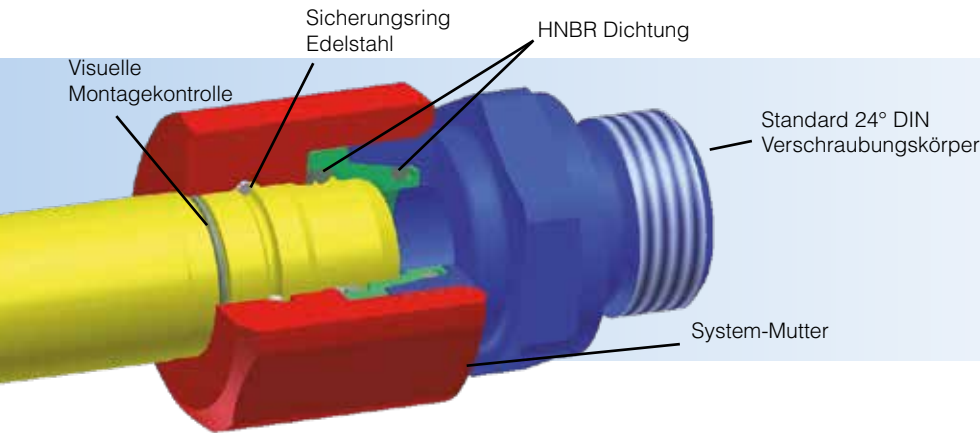

Als Standardlösung ein Geniestreich

Parker Universal Push-to-Connect ist das standardisierte Stecksystem für Parker 24° DIN Verschraubungsstutzen.

Im Einsatz mit Rohr und Schlauch

Parker Universal Push-to-Connect ist aufgrund seiner Flexibilität ein einzigartiges Stecksystem für Rohr- und Schlauchanschlüsse

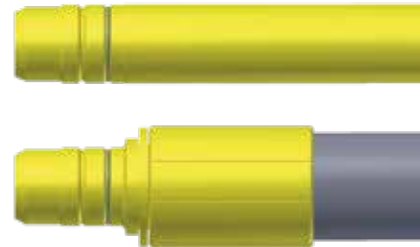

Montage

- Rohr oder Schlauch einfach an die werkseitig montierte Verschraubung heranführen und stecken.

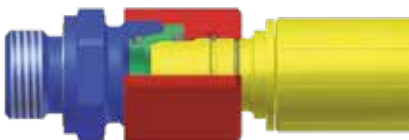

Verbindung montiert Einfach

- Visuelle Montagekontrolle
- Markierung innerhalb der Mutter = eindeutiges Montageergebnis

Sicher

- Sicherungsring rastet ein
- Anschluss wird in der Verbindung gehalten

Dicht

- Elastomer Abdichtung
- 100 % leckagefrei

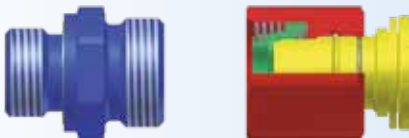

Demontage

- Lösbar und wieder montierbar wie herkömmliche Schraubverbindungen – möglich auch bei starker Verschmutzung

- Reparaturfreundlich
- Keine Spezialwerkzeuge erforderlich

Beispiele

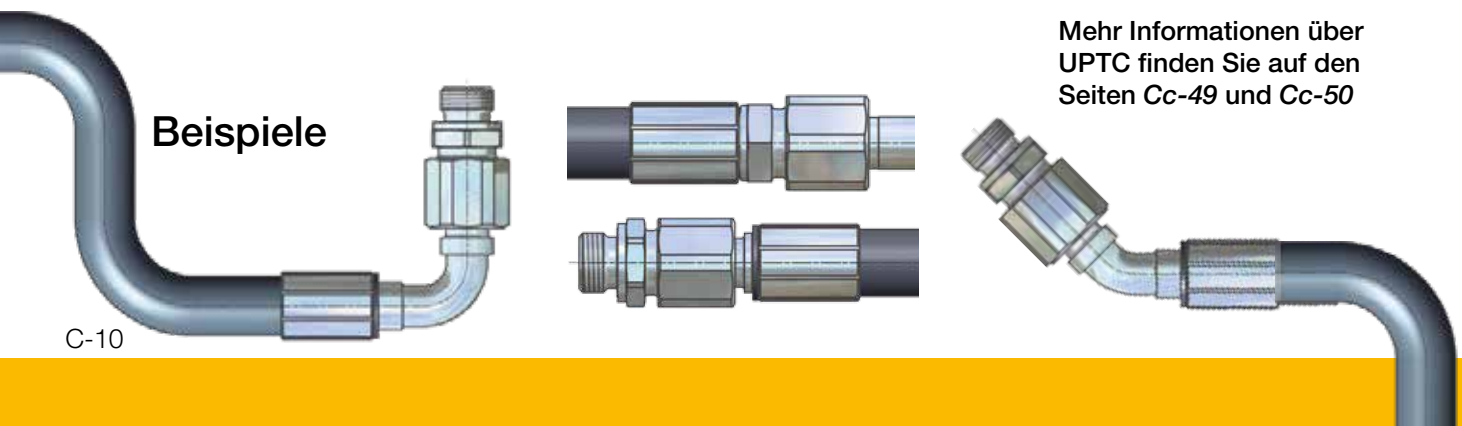

Mehr Informationen über UPTC finden Sie auf den Seiten Cc-49 und Cc-50

Mitteldruck GLOBALCORE™

Schläuche			Seite
Best	187	GlobalCore	Caa-1
Best	187TC	GlobalCore	Caa-2
Best	187ST	GlobalCore	Caa-3
Best	387	GlobalCore	Caa-4
Best	387TC	GlobalCore	Caa-5
Best	387ST	GlobalCore	Caa-6
Best	487	GlobalCore	Caa-7
Best	487TC	GlobalCore	Caa-8
Best	487ST	GlobalCore	Caa-9

Armaturen-Serie	43	46/48
Kapitel	Cb	Cc
DIN – Metrisch	1 – 4	1 – 9
BSP	5 – 8	10 – 18
SAE	9 – 10	19 – 24
Flansch	12 – 13	25 – 29
ORFS	14 – 15	30 – 35
JIS		36 – 37
Sonstige		40
UPTC		41 – 42

Standard

<p>187 Best</p> <p>Caa-1 </p> <p><i>No-Skive</i> GlobalCore Übertrifft ISO 18752-AS</p>	<p>387 Best</p> <p>Caa-4 </p> <p><i>No-Skive</i> GlobalCore Size -4 bis -16 übertrifft ISO 18752-AC Size -20 bis -32 übertrifft ISO 18752-BC</p>	<p>487 Best</p> <p>Caa-7 </p> <p><i>No-Skive</i> GlobalCore Size -4 bis -12 übertrifft ISO 18752-AC Size -16 bis -32 übertrifft ISO 18752-BC</p>
---	--	---

Hoch abriebfest

<p>187TC Best</p> <p>Caa-2 </p> <p><i>No-Skive</i> GlobalCore Tough Cover Übertrifft ISO 18752-AS</p>	<p>387TC Best</p> <p>Caa-5 </p> <p><i>No-Skive</i> GlobalCore Tough Cover Size -4 bis -16 übertrifft ISO 18752-AC Size -20 bis -32 übertrifft ISO 18752-CC</p>	<p>487TC Best</p> <p>Caa-8 </p> <p><i>No-Skive</i> GlobalCore Tough Cover Size -4 bis -12 übertrifft ISO 18752-AC Size -16 bis -32 übertrifft ISO 18752-CC</p>
---	--	---

Extrem abriebfest

<p>187ST Best</p> <p>Caa-3 </p> <p><i>No-Skive</i> GlobalCore Super Tough Übertrifft ISO 18752-AS</p>	<p>387ST Best</p> <p>Caa-6 </p> <p><i>No-Skive</i> GlobalCore Super Tough Size -4 bis -16 übertrifft ISO 18752-AC Size -20 bis -32 übertrifft ISO 18752-CC</p>	<p>487ST Best</p> <p>Ca-9 </p> <p><i>No-Skive</i> GlobalCore Super Tough Size -4 bis -12 übertrifft ISO 18752-AC Size -16 bis -32 übertrifft ISO 18752-CC</p>
---	--	--

187

No-Skive GlobalCore

Übertrifft ISO 18752-AS

Hauptapplikationen

Konstruiert, gefertigt und getestet nach den ISO 18752 Spezifikationen.

Für Hochdruckrücklaufleitungen in allen Märkten.

Spezifikationen

ISO 18752-AS

Schlauchaufbau

- Innenschicht: Synthetischer Gummi
- Druckträger: Zwei hochzugfeste
Stahlgeflechteinlagen
- Außenschicht: Synthetischer Gummi

Temperaturbereich -40 °C bis +100 °C

Ausnahmen: Luft max. +70 °C

Wasser max. +85 °C



- GlobalCore - *No-Skive*
- Die Innenschicht aus synthetischem Gummi sorgt für eine erweiterte chemische Beständigkeit
- Konstanter Druckbereich 7,0 MPa

Empfohlene Medien

Hydraulikflüssigkeiten auf Mineralöl- oder Wasser-Glykol-Basis, Schmieröle, Luft und Wasser. Bei Luft- und Gasanwendungen mit einem Druck über 1,7 MPa, muss die Außenschicht perforiert sein.

Für weitere Informationen, siehe „Chemische Beständigkeit“ auf den Seiten **Ab-26** bis **Ab-34**.

Armaturen-Serie

48 zweiteilig

Bestell-Nr.	Schlauch ID				Schlauch AD mm	Druckangaben				Vakuum* kPa	Min. Biege- radius mm	Gewicht kg
	DN	Zoll	Size	mm		Max. Betriebsdruck MPa	psi	Min. Berstdruck MPa	psi			
187-40	63	2 1/2	-40	63,5	75,0	7,0	1000	28,0	4000	60	508	3,04
187-48	76	3	-48	76,2	87,0	7,0	1000	28,0	4000	60	508	3,38

Die Kombination von hoher Temperatur und hohem Druck kann die Lebensdauer des Schlauches verringern.

Schlauchbeschriftung (Beispiel)



187TC

No-Skive GlobalCore Tough Cover

Übertrifft ISO 18752-AS

Hauptapplikationen

Konstruiert, gefertigt und getestet nach den ISO 18752 Spezifikationen.

Für Hochdruckrücklaufleitungen in allen Märkten.

Spezifikationen

ISO 18752-AS

Schlauchaufbau

Innenschicht: Synthetischer Gummi

Druckträger: Zwei hochzugfeste
Stahlgeflechteinlagen

Außenschicht: Hochabriebfester synthetischer Gummi
nach MSHA Spezifikation

Temperaturbereich -40 °C bis +100 °C

Ausnahmen: Luft max. +70 °C

Wasser max. +85 °C



- GlobalCore - *No-Skive*
- Die Innenschicht aus synthetischem Gummi sorgt für eine erweiterte chemische Beständigkeit
- Konstanter Druckbereich 7,0 MPa
- Hoch abriebfeste MSHA zugelassene **TOUGH COVER** Außenschicht
- Schlauch kann zeitweise unter Öl eingesetzt werden bis 70 °C mit regelmäßiger Überprüfung

Empfohlene Medien

Hydraulikflüssigkeiten auf Mineralöl- oder Wasser-Glykol-Basis, Schmieröle, Luft und Wasser. Bei Luft- und Gasanwendungen mit einem Druck über 1,7 MPa, muss die Außenschicht perforiert sein.

Für weitere Informationen, siehe „Chemische Beständigkeit“ auf den Seiten **Ab-26** bis **Ab-34**.

Armaturen-Serie

48 zweiteilig

Bestell-Nr.	Schlauch ID				Schlauch AD mm	Druckangaben				Vakuum* kPa	Min. Biege- radius mm	Gewicht kg
	DN	Zoll	Size	mm		Max. Betriebsdruck MPa	psi	Min. Berstdruck MPa	psi			
187TC-40	63	2 1/2	-40	63,5	75,0	7,0	1000	28,0	4000	60	508	3,04
187TC-48	76	3	-48	76,2	87,0	7,0	1000	28,0	4000	60	508	3,38

Die Kombination von hoher Temperatur und hohem Druck kann die Lebensdauer des Schlauches verringern.

Schlauchbeschriftung (Beispiel)



187ST

No-Skive GlobalCore Super Tough

Übertrifft ISO 18752-AS

Hauptapplikationen

Konstruiert, gefertigt und getestet nach den ISO 18752 Spezifikationen. Für Hochdruckrücklaufleitungen in allen Märkten.

Spezifikationen

ISO 18752-AS

Schlauchaufbau

- Innenschicht: Synthetischer Gummi
- Druckträger: Zwei hochzugfeste
Stahlgeflechteinlagen
- Außenschicht: Synthetischer Gummi mit
Polyethylen Außenschicht

Temperaturbereich -40 °C bis +100 °C

Ausnahmen: Luft max. +70 °C

Wasser max. +85 °C



- GlobalCore - *No-Skive*
- Die Innenschicht aus synthetischem Gummi sorgt für eine erweiterte chemische Beständigkeit
- Konstanter Druckbereich 7,0 MPa
- Extrem hohe Abriebfestigkeit – **SUPER TOUGH** -Außenschicht
- MSHA zugelassen

Empfohlene Medien

Hydraulikflüssigkeiten auf Mineralöl- oder Wasser-Glykol-Basis, Schmieröle, Luft und Wasser. Bei Luft- und Gasanwendungen mit einem Druck über 1,7 MPa, muss die Außenschicht perforiert sein.

Für weitere Informationen, siehe „Chemische Beständigkeit“ auf den Seiten **Ab-26** bis **Ab-34**.

Armaturen-Serie

48 zweiteilig

Bestell-Nr.	Schlauch ID				Schlauch AD mm	Druckangaben				Vakuum* kPa	Min. Biege- radius mm	Gewicht kg
	DN	Zoll	Size	mm		Max. Betriebsdruck MPa	psi	Min. Berstdruck MPa	psi			
187ST-40	63	2 1/2	-40	63,5	75,0	7,0	1000	28,0	4000	60	508	3,04
187ST-48	76	3	-48	76,2	87,0	7,0	1000	28,0	4000	60	508	3,38

Die Kombination von hoher Temperatur und hohem Druck kann die Lebensdauer des Schlauches verringern.

Schlauchbeschriftung (Beispiel)



387

No-Skive GlobalCore

Size -4 bis -16 übertrifft ISO 18752-AC
 Size -20 bis -32 übertrifft ISO 18752-BC

Hauptapplikationen

Allgemeine Hydraulik Mitteldruck-Anwendungen

Spezifikationen

Übertrifft ISO 18752-AC und ISO 18752-BC

Schlauchaufbau

- Innenschicht: Synthetischer Gummi
- Druckträger: Ein oder zwei hochzugfeste
Stahlgeflechteinlagen
(4 Spirallagen für Size -20 bis -32)
- Außenschicht: Synthetischer Gummi

- Temperaturbereich -40 °C bis +100 °C
- Ausnahmen: Luft max. +70 °C
- Wasser max. +85 °C



- GlobalCore - *No-Skive*
- 1/2 Mindestbiegeradius der ISO 18752
- Geringer Kraftaufwand beim Biegen erleichtert den Einbau
- Konstanter Druckbereich 21,0 MPa

Empfohlene Medien

Hydraulikflüssigkeiten auf Mineralöl- oder Wasser-Glykol-Basis, Schmieröle, Luft und Wasser.
 Für weitere Informationen, siehe „Chemische Beständigkeit“ auf den Seiten **Ab-26** bis **Ab-34**.

Armaturen-Serie

- Serie 43/48 für Size -4 bis -16
- Serie 43/77 für Size -20
- Serie 77 für Size -24 bis -32

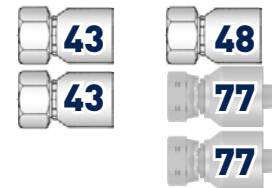

Bestell-Nr.	Schlauch ID				Schlauch AD mm	Druckangaben				Min. Biegeradius mm	Gewicht kg
	DN	Zoll	Size	mm		Max. Betriebsdruck MPa	psi	Min. Berstdruck MPa	psi		
387-4	6	1/4	-4	6,4	13,4	21,0	3000	84,0	12000	50	0,24
387-6	10	3/8	-6	9,5	17,4	21,0	3000	84,0	12000	65	0,34
387-8	12	1/2	-8	12,7	20,7	21,0	3000	84,0	12000	90	0,43
387-10	16	5/8	-10	15,9	23,9	21,0	3000	84,0	12000	100	0,49
387-12	19	3/4	-12	19,1	27,8	21,0	3000	84,0	12000	120	0,86
387-16	25	1	-16	25,4	35,4	21,0	3000	84,0	12000	150	1,17
387-20	31	1 1/4	-20	31,8	46,3	21,0	3000	84,0	12000	210	2,59
387-24	38	1 1/2	-24	38,1	52,8	21,0	3000	84,0	12000	250	2,99
387-32	51	2	-32	50,8	66,2	21,0	3000	84,0	12000	320	4,09

Die Kombination von hoher Temperatur und hohem Druck kann die Lebensdauer des Schlauches verringern.

Schlauchbeschriftung (Beispiel)



387TC

No-Skive GlobalCore Tough Cover

Size -4 bis -16 übertrifft ISO 18752-AC

Size -20 bis -32 übertrifft ISO 18752-CC

Hauptapplikationen

Allgemeine Hydraulik Mitteldruck-Anwendungen

Spezifikationen

Übertrifft ISO 18752-AC und ISO 18752-CC

Schlauchaufbau

Innenschicht: Synthetischer Gummi

Druckträger: Ein oder zwei hochzugfeste
Stahlgeflechteinlagen
(4 Spirallagen für Size -20 bis -32)

Außenschicht: Hochabriebfester synthetischer Gummi
nach MSHA Spezifikation

Temperaturbereich -40 °C bis +125 °C

Ausnahmen: Luft max. +70 °C

Wasser max. +85 °C



- GlobalCore - *No-Skive*
- ½ Mindestbiegeradius der ISO 18752
- Geringer Kraftaufwand beim Biegen erleichtert den Einbau
- Konstanter Druckbereich 21,0 MPa
- Hoch abriebfeste MSHA zugelassene **TOUGH COVER** Außenschicht
- Schlauch kann zeitweise unter Öl eingesetzt werden bis 70 °C mit regelmäßiger Überprüfung

Empfohlene Medien

Hydraulikflüssigkeiten auf Mineralöl- oder Wasser-Glykol-Basis, Schmieröle, Luft und Wasser.

Für weitere Informationen, siehe „Chemische Beständigkeit“ auf den Seiten **Ab-26** bis **Ab-34**.

Armaturen-Serie

Serie 43/48 für Size -4 bis -16

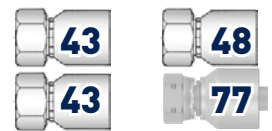

Serie 43/77 für Size -20

Serie 77 für Size -24 bis -32

Bestell-Nr.	Schlauch ID				Schlauch AD mm	Druckangaben				Min. Biege- radius mm	Gewicht kg
	DN	Zoll	Size	mm		Max. Betriebsdruck MPa	psi	Min. Berstdruck MPa	psi		
387TC-4	6	1/4	-4	6,4	13,4	21,0	3000	84,0	12000	50	0,24
387TC-6	10	3/8	-6	9,5	17,4	21,0	3000	84,0	12000	65	0,34
387TC-8	12	1/2	-8	12,7	20,7	21,0	3000	84,0	12000	90	0,43
387TC-10	16	5/8	-10	15,9	23,9	21,0	3000	84,0	12000	100	0,49
387TC-12	19	3/4	-12	19,1	27,8	21,0	3000	84,0	12000	120	0,86
387TC-16	25	1	-16	25,4	35,4	21,0	3000	84,0	12000	150	1,17
387TC-20	31	1 1/4	-20	31,8	46,3	21,0	3000	84,0	12000	210	2,59
387TC-24	38	1 1/2	-24	38,1	52,8	21,0	3000	84,0	12000	250	2,99
387TC-32	51	2	-32	50,8	66,2	21,0	3000	84,0	12000	320	4,09

Die Kombination von hoher Temperatur und hohem Druck kann die Lebensdauer des Schlauches verringern.

Schlauchbeschriftung (Beispiel)



387ST

No-Skive GlobalCore Super Tough

Size -4 bis -16 übertrifft ISO 18752-AC
 Size -20 bis -32 übertrifft ISO 18752-CC

Hauptapplikationen

Allgemeine Hydraulik Mitteldruck-Anwendungen mit extremen mechanischen Beanspruchungen

Spezifikationen

Übertrifft ISO 18752-AC und ISO 18752-CC

Schlauchaufbau

- Innenschicht: Synthetischer Gummi
- Druckträger: Ein oder zwei hochzugfeste Stahlgeflechteinlagen (4 Spirallagen für Size -20 bis -32)
- Außenschicht: Synthetischer Gummi mit Polyethylen Außenschicht

Temperaturbereich -40 °C bis +125 °C

Ausnahmen: Luft max. +70 °C

Wasser max. +85 °C



- GlobalCore - *No-Skive*
- ½ Mindestbiegeradius der ISO 18752
- Geringer Kraftaufwand beim Biegen erleichtert den Einbau
- Konstanter Druckbereich 21,0 MPa
- Extrem hohe Abriebfestigkeit
 – **SUPER TOUGH** -Außenschicht

Empfohlene Medien

Hydraulikflüssigkeiten auf Mineralöl- oder Wasser-Glykol-Basis, Schmieröle, Luft und Wasser.

Für weitere Informationen, siehe „Chemische Beständigkeit“ auf den Seiten **Ab-26** bis **Ab-34**.

Armaturen-Serie

Serie 43/48 für Size -4 bis -16



Serie 43/77 für Size -20



Serie 77 für Size -24 bis -32



Bestell-Nr.	Schlauch ID				Schlauch AD mm	Druckangaben				Min. Biege- radius mm	Gewicht kg
	DN	Zoll	Size	mm		Max. Betriebsdruck MPa	psi	Min. Berstdruck MPa	psi		
387ST-4	6	1/4	-4	6,4	13,4	21,0	3000	84,0	12000	50	0,24
387ST-6	10	3/8	-6	9,5	17,4	21,0	3000	84,0	12000	65	0,34
387ST-8	12	1/2	-8	12,7	20,7	21,0	3000	84,0	12000	90	0,43
387ST-10	16	5/8	-10	15,9	23,9	21,0	3000	84,0	12000	100	0,49
387ST-12	19	3/4	-12	19,1	27,8	21,0	3000	84,0	12000	120	0,86
387ST-16	25	1	-16	25,4	35,4	21,0	3000	84,0	12000	150	1,17
387ST-20	31	1 1/4	-20	31,8	46,3	21,0	3000	84,0	12000	210	2,59
387ST-24	38	1 1/2	-24	38,1	52,8	21,0	3000	84,0	12000	250	2,99
387ST-32	51	2	-32	50,8	66,2	21,0	3000	84,0	12000	320	4,09

Die Kombination von hoher Temperatur und hohem Druck kann die Lebensdauer des Schlauches verringern.

Schlauchbeschriftung (Beispiel)



487

No-Skive GlobalCore

Size -4 bis -12 übertrifft ISO 18752-AC
 Size -16 bis -32 übertrifft ISO 18752-BC



- GlobalCore - *No-Skive*
- ½ Mindestbiegeradius der ISO 18752
- Geringer Kraftaufwand beim Biegen erleichtert den Einbau
- Konstanter Druckbereich 28,0 MPa

Hauptapplikationen

Allgemeine Hydraulik Mitteldruck-Anwendungen

Spezifikationen

Übertrifft ISO 18752-AC und ISO 18752-BC

Schlauchaufbau

- Innenschicht: Synthetischer Gummi
- Druckträger: Ein oder zwei hochzugfeste
Stahlgeflechteinlagen
(4 Spirallagen für Size -16 bis -32)
- Außenschicht: Synthetischer Gummi

Empfohlene Medien

Hydraulikflüssigkeiten auf Mineralöl- oder Wasser-Glykol-Basis, Schmieröle, Luft und Wasser.
 Für weitere Informationen, siehe „Chemische Beständigkeit“ auf den Seiten **Ab-26** bis **Ab-34**.

- Temperaturbereich -40 °C bis +100 °C
- Ausnahmen: Luft max. +70 °C
- Wasser max. +85 °C

Armaturen-Serie

- Serie 43/48 für Size -4 bis -12
- Serie 43 für Size -16
- Serie 77 für Size -20 bis -32

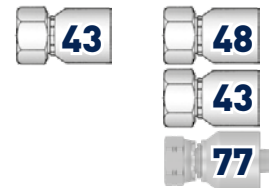

Bestell-Nr.	Schlauch ID				Schlauch AD mm	Druckangaben				Min. Biege- radius mm	Gewicht kg
	DN	Zoll	Size	mm		Max. Betriebsdruck MPa	psi	Min. Berstdruck MPa	psi		
487-4	6	1/4	-4	6,4	13,1	28,0	4000	112,0	16000	50	0,30
487-6	10	3/8	-6	9,5	17,2	28,0	4000	112,0	16000	65	0,42
487-8	12	1/2	-8	12,7	20,4	28,0	4000	112,0	16000	90	0,52
487-10	16	5/8	-10	15,9	23,9	28,0	4000	112,0	16000	100	0,66
487-12	19	3/4	-12	19,1	27,8	28,0	4000	112,0	16000	120	0,86
487-16	25	1	-16	25,4	37,8	28,0	4000	112,0	16000	150	1,99
487-20	31	1 1/4	-20	31,8	46,3	28,0	4000	112,0	16000	210	2,59
487-24	38	1 1/2	-24	38,1	52,8	28,0	4000	112,0	16000	250	3,08
487-32	51	2	-32	50,8	64,8	28,0	4000	112,0	16000	320	4,09

Die Kombination von hoher Temperatur und hohem Druck kann die Lebensdauer des Schlauches verringern.

Schlauchbeschriftung (Beispiel)

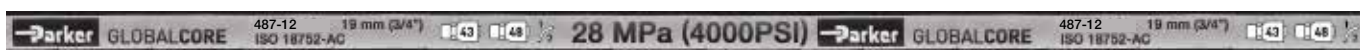

487TC

No-Skive GlobalCore Tough Cover

Size -4 bis -12 übertrifft ISO 18752-AC
 Size -16 bis -32 übertrifft ISO 18752-CC

Hauptapplikationen

Allgemeine Hydraulik Mitteldruck-Anwendungen

Spezifikationen

Übertrifft ISO 18752-AC und ISO 18752-BC

Schlauchaufbau

- Innenschicht: Synthetischer Gummi
- Druckträger: Ein oder zwei hochzugfeste
Stahlgeflechteinlagen
(4 Spirallagen für Size -16 bis -32)
- Außenschicht: Hochabriebfester synthetischer Gummi
nach MSHA Spezifikation

Temperaturbereich -40 °C bis +125 °C

Ausnahmen: Luft max. +70 °C

Wasser max. +85 °C



- GlobalCore - *No-Skive*
- ½ Mindestbiegeradius der ISO 18752
- Geringer Kraftaufwand beim Biegen erleichtert den Einbau
- Konstanter Druckbereich 28,0 MPa
- Hoch abriebfeste MSHA zugelassene **TOUGH COVER** Außenschicht
- Schlauch kann zeitweise unter Öl eingesetzt werden bis 70 °C mit regelmäßiger Überprüfung

Empfohlene Medien

Hydraulikflüssigkeiten auf Mineralöl- oder Wasser-Glykol-Basis, Schmieröle, Luft und Wasser.

Für weitere Informationen, siehe „Chemische Beständigkeit“ auf den Seiten **Ab-26** bis **Ab-34**.

Armaturen-Serie

Serie 43/48 für Size -4 bis -12



Serie 43 für Size -16



Serie 77 für Size -20 bis -32



Bestell-Nr.	Schlauch ID				Schlauch AD mm	Druckangaben				Min. Biege- radius mm	Gewicht kg
	DN	Zoll	Size	mm		Max. Betriebsdruck		Min. Berstdruck			
						MPa	psi	MPa	psi		
487TC-4	6	1/4	-4	6,4	13,1	28,0	4000	112,0	16000	50	0,30
487TC-6	10	3/8	-6	9,5	17,2	28,0	4000	112,0	16000	65	0,42
487TC-8	12	1/2	-8	12,7	20,4	28,0	4000	112,0	16000	90	0,52
487TC-10	16	5/8	-10	15,9	23,9	28,0	4000	112,0	16000	100	0,66
487TC-12	19	3/4	-12	19,1	27,8	28,0	4000	112,0	16000	120	0,86
487TC-16	25	1	-16	25,4	37,8	28,0	4000	112,0	16000	150	1,99
487TC-20	31	1 1/4	-20	31,8	46,3	28,0	4000	112,0	16000	210	2,59
487TC-24	38	1 1/2	-24	38,1	52,8	28,0	4000	112,0	16000	250	3,08
487TC-32	51	2	-32	50,8	64,8	28,0	4000	112,0	16000	320	4,09

Die Kombination von hoher Temperatur und hohem Druck kann die Lebensdauer des Schlauches verringern.

Schlauchbeschriftung (Beispiel)

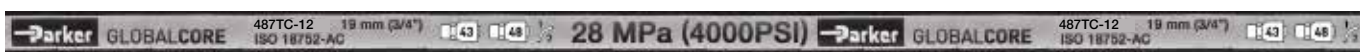

487ST

No-Skive GlobalCore Super Tough

Size -4 bis -12 übertrifft ISO 18752-AC

Size -16 bis -32 übertrifft ISO 18752-CC

Hauptapplikationen

Allgemeine Hydraulik Mitteldruck-Anwendungen mit extremen mechanischen Beanspruchungen

Spezifikationen

Übertrifft ISO 18752-AC und ISO 18752-BC

Schlauchaufbau

- Innenschicht: Synthetischer Gummi
- Druckträger: Ein oder zwei hochzugfeste
Stahlgeflechteinlagen
(4 Spirallagen für Size -16 bis -32)
- Außenschicht: Synthetischer Gummi mit
Polyethylen Außenschicht

Temperaturbereich -40 °C bis +125 °C

Ausnahmen: Luft max. +70 °C

Wasser max. +85 °C



- GlobalCore - *No-Skive*
- ½ Mindestbiegeradius der ISO 18752
- Geringer Kraftaufwand beim Biegen erleichtert den Einbau
- Konstanter Druckbereich 28,0 MPa
- Extrem hohe Abriebfestigkeit
– **SUPER TOUGH** -Außenschicht

Empfohlene Medien

Hydraulikflüssigkeiten auf Mineralöl- oder Wasser-Glykol-Basis, Schmieröle, Luft und Wasser.
Für weitere Informationen, siehe „Chemische Beständigkeit“ auf den Seiten **Ab-26** bis **Ab-34**.

Armaturen-Serie

Serie 43/48 für Size -4 bis -12



Serie 43 für Size -16



Serie 77 für Size -20 bis -32



Bestell-Nr.	Schlauch ID				Schlauch AD mm	Druckangaben				Min. Biege- radius mm	Gewicht kg
	DN	Zoll	Size	mm		Max. Betriebsdruck MPa	psi	Min. Berstdruck MPa	psi		
487ST-4	6	1/4	-4	6,4	13,1	28,0	4000	112,0	16000	50	0,30
487ST-6	10	3/8	-6	9,5	17,2	28,0	4000	112,0	16000	65	0,42
487ST-8	12	1/2	-8	12,7	20,4	28,0	4000	112,0	16000	90	0,52
487ST-10	16	5/8	-10	15,9	23,9	28,0	4000	112,0	16000	100	0,66
487ST-12	19	3/4	-12	19,1	27,8	28,0	4000	112,0	16000	120	0,86
487ST-16	25	1	-16	25,4	37,8	28,0	4000	112,0	16000	150	1,99
487ST-20	31	1 1/4	-20	31,8	46,3	28,0	4000	112,0	16000	210	2,59
487ST-24	38	1 1/2	-24	38,1	52,8	28,0	4000	112,0	16000	250	3,08
487ST-32	51	2	-32	50,8	64,8	28,0	4000	112,0	16000	320	4,09

Die Kombination von hoher Temperatur und hohem Druck kann die Lebensdauer des Schlauches verringern.

Schlauchbeschriftung (Beispiel)

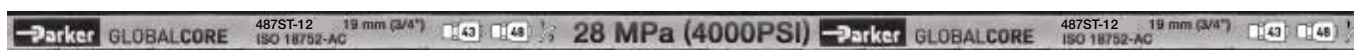

Mitteldruck

Schläuche			Seite
Good	BCH1 <i>No-Skive</i>	Standard	Cab-1
Good	BCH2 <i>No-Skive</i>	Standard	Cab-2
	HT2 <i>No-Skive</i>	Nieder- / Hochtemperatur	Cab-3
	301SN <i>No-Skive</i>	Standard	Cab-4
	304 <i>No-Skive</i>	Phosphat-Ester	Cab-5
Better	412 <i>Elite No-Skive</i>	Vorsteuer-Anwendung	Cab-6
Better	412ST <i>Elite No-Skive</i>	Vorsteuer-Anwendung	Cab-7
	421RH <i>No-Skive</i>	Schienenfahrzeuge	Cab-8
	421SN <i>No-Skive</i>	Standard	Cab-9
	421TC <i>No-Skive</i>	Standard	Cab-10
	421WC <i>No-Skive</i>	Stahldrahtumflechtung	Cab-11
	426 <i>No-Skive</i>	Nieder- / Hochtemperatur	Cab-12
	436 <i>No-Skive</i>	Nieder- / Hochtemperatur	Cab-13
Better	441 <i>Elite No-Skive</i>	Standard	Cab-14
	441RH <i>No-Skive</i>	Schienenfahrzeuge	Cab-15
Better	461LT <i>Elite No-Skive</i>	Nieder- / Hochtemperatur	Cab-16
Better	462 <i>Elite No-Skive</i>	Standard	Cab-17
	462PU <i>No-Skive</i>	PU-Außenschicht	Cab-18
	462PU Twin <i>No-Skive</i>	PU-Außenschicht	Cab-19
Better	462TC <i>Elite No-Skive</i>	Hoch abriebfest	Cab-20
Better	462ST <i>Elite No-Skive</i>	Extrem abriebfest	Cab-21
	463 <i>No-Skive</i>	Hochdruckreiniger	Cab-22
	471TC <i>No-Skive</i>	Hoch abriebfest	Cab-23
Better	477 <i>Elite No-Skive</i>	Powerlift	Cab-24
	477RH <i>No-Skive</i>	Schienenfahrzeuge	Cab-25
Better	477TC <i>Elite No-Skive</i>	Powerlift	Cab-26
Better	477ST <i>Elite No-Skive</i>	Powerlift	Cab-27
Better	492 <i>Elite No-Skive</i>	Standard	Cab-28
Better	492TC <i>Elite No-Skive</i>	Hoch abriebfest	Cab-29
Better	492ST <i>Elite No-Skive</i>	Extrem abriebfest	Cab-30
	493 <i>No-Skive</i>	Hochdruckreiniger	Cab-31
	692 <i>No-Skive</i>	Extrem flexibel	Cab-32
	692Twin <i>No-Skive</i>	Extrem flexibel	Cab-33
	692PU <i>No-Skive</i>	PU-Außenschicht	Cab-34
	692PU Twin <i>No-Skive</i>	PU-Außenschicht	Cab-35
	692TC <i>No-Skive</i>	Extrem flexibel	Cab-36
	811 <i>No-Skive</i>	Saug- und Rücklauf	Cab-37
	811S <i>No-Skive</i>	Saug- und Rücklauf	Cab-38
	881 <i>No-Skive</i>	Saug- und Rücklauf	Cab-39

Armaturen Series	43	46/48	2teilig 48	2teilig IF
Kapitel	Cb	Cc	Cd	Ce
DIN – Metrisch	1 – 4	1 – 9		
BSP	5 – 8	10 – 18		
SAE	9 – 10	19 – 24	1	
Flansch	11 – 13	25 – 29	2	1 – 3
ORFS	14 – 15	30 – 35		
JIS		36 – 37		
Hochdruckreiniger		38 – 39		
Sonstige		40		
UPTC		41 – 42		

Parker Hannifin übernimmt keine Haftung für Druckfehler oder Irrtümer

Standard

<p>BCH1 Good</p> <p>Cab-1 </p> <p><i>No-Skive</i> EN 857 1SC – ISO 11237</p>	<p>BCH2 Good</p> <p>Cab-2 </p> <p><i>No-Skive</i> EN 857 2SC – ISO 11237</p>	<p>301SN</p> <p>Cab-4 </p> <p><i>No-Skive</i> EN 853 2SN – ISO 1436 Typ 2</p>	<p>421SN</p> <p>Cab-9 </p> <p><i>No-Skive</i> EN 853 1SN – ISO 1436 Typ 1</p>
<p>441 Better</p> <p>Cab-14 </p> <p><i>Elite No-Skive</i> ISO 11237 Typ R16 – SAE 100R16</p>	<p>462 Better</p> <p>Cab-17 </p> <p><i>Elite No-Skive Compact</i> EN 857 2SC – ISO 11237 Typ 2SC</p>	<p>492 Better</p> <p>Cab-28 </p> <p><i>Elite No-Skive Compact</i> EN 857 1SC – ISO 11237 Typ 1SC</p>	

Hoch abriebfest

<p>421TC</p> <p>Cab-10 </p> <p><i>No-Skive</i> EN 853 1SN – ISO 1436 Typ 1</p>	<p>462TC Better</p> <p>Cab-20 </p> <p><i>Elite No-Skive Compact Tough Cover</i> Übertrifft EN 857-2SC – ISO 11237 Typ 2SC</p>	<p>471TC</p> <p>Cab-23 </p> <p><i>No-Skive</i> EN 857 2SC – ISO 11237 Typ 2SC</p>	<p>492TC Better</p> <p>Cab-29 </p> <p><i>Elite No-Skive Compact Tough Cover</i> EN 857 1SC – ISO 11237 Typ 1SC</p>
--	--	--	---

Extrem abriebfest

<p>462ST Better</p> <p>Cab-21 </p> <p><i>Elite No-Skive Super Tough Compact</i> EN 857 2SC – ISO 11237 Typ 2SC</p>	<p>492ST Better</p> <p>Cab-30 </p> <p><i>Elite No-Skive Super Tough Compact</i> EN 857 1SC – ISO 11237 Typ 1SC</p>
---	---

Nieder- / Hochtemperatur

<p>HT2</p> <p>Cab-3 </p> <p><i>No-Skive Compact</i> Parker Spezifikation</p>	<p>426</p> <p>Cab-12 </p> <p><i>No-Skive</i> SAE 100R1AT Hochtemperatur Schlauch</p>	<p>436</p> <p>Cab-13 </p> <p><i>No-Skive Compact</i> SAE 100R16 Hochtemperatur Schlauch</p>	<p>461LT Better</p> <p>Cab-16 </p> <p><i>Elite No-Skive Compact</i> EN 857 2SC Niedertemperatur-Schlauch</p>
--	--	--	---

Phosphat-Ester

<p>304</p> <p>Cab-5 </p> <p><i>No-Skive</i> Phosphat-Ester beständiger Schlauch</p>

Schienenfahrzeuge

421RH

Cab-8



No-Skive
mit feuerhemmender Außenschicht

441RH

Cab-15



No-Skive Compact
mit feuerhemmender Außenschicht

477RH

Cab-25



Elite No-Skive
mit feuerhemmender Außenschicht

Hochdruckreiniger

463

Cab-22



No-Skive Compact
Hochdruck-Reiniger-Schlauch

493

Cab-31



No-Skive Compact
Hochdruck-Reiniger-Schlauch

Vorsteuer-Anwendung

412

Cab-6



Elite No-Skive RemoFlex
Hydraulische Vorsteuer-Anwendung

412ST

Cab-7



Elite No-Skive RemoFlex Super Tough
Hydraulische Vorsteuer-Anwendung

Stahldrahtumflechtung

421WC

Cab-11



No-Skive
Galvanisierte Stahldrahtumflechtung

Powerlift

477

Cab-24



Elite No-Skive PowerLift
2-Lagen Geflechtsschlauch

477TC

Cab-26



Elite No-Skive PowerLift Tough Cover
2-Lagen Geflechtsschlauch

477ST

Cab-27



Elite No-Skive PowerLift
2-Lagen Geflechtsschlauch

Extrem flexibel

692

Cab-32



No-Skive Compact
Konstante Druckwerte mit engen Biegeradien

692Twin

Cab-33



No-Skive Compact
Zwillingschlauch mit konstanten
Druckwerten, für enge Biegeradien

692TC

Cab-36



No-Skive Compact Tough Cover
Constant pressure, tight bend radius

PU-Außenschicht

462PU

Cab-18



No-Skive Compact
PU-Außenschicht

462PU Twin

Cab-19



No-Skive Compact
Zwillingschlauch mit PU-Außenschicht

692PU

Cab-34



No-Skive Compact
PU-Außenschicht

692PU Twin

Cab-35



No-Skive Compact
Zwillingschlauch mit PU-Außenschicht

Saug- und Rücklauf

811

Cab-37



No-Skive Saug- und Rücklaufschlauch
SAE 100R4

811S

Cab-38



No-Skive Saug- und Rücklaufschlauch
Übertrifft SAE 100R4

881

Cab-39



No-Skive Saug- und Rücklaufschlauch
SAE 100R4

BCH1

No-Skive

EN 857 1SC – ISO 11237



- *No-Skive* Technik
- Nitril (NBR) Innenschicht
– erweiterte chemische Beständigkeit
- Betriebsdruck entspricht EN 857 1SC
- Kleiner Biegeradius

Hauptapplikationen

Allgemeine Hydraulik Mitteldruck-Anwendungen

Schlauchaufbau

Innenschicht: Nitril (NBR)

Druckträger: Ein Geflecht aus
hochzugfestem Stahldraht

Außenschicht: Synthetischer Gummi

Temperaturbereich -40 °C bis +100 °C

Ausnahmen: Luft max. +70 °C

Wasser max. +85 °C

Empfohlene Medien

Hydraulikflüssigkeiten auf Mineralölbasis, Wasser-Glykol, Schmieröle, Luft und Wasser. Bei Luft- und Gasanwendungen mit einem Druck über 1,7 MPa, muss die Außenschicht perforiert sein.

Für weitere Informationen, siehe „Chemische Beständigkeit“ auf den Seiten **Ab-26** bis **Ab-34**.

Armaturen-Serie



Schlauch

Bestell-Nr.	Schlauch ID				Schlauch AD mm	Druckangaben				Min. Biege- radius mm	Gewicht kg
	DN	Zoll	Size	mm		Max. Betriebsdruck MPa	psi	Min. Berstdruck MPa	psi		
BCH1-4	6	1/4	-4	6,4	11,5	22,5	3260	90,0	13050	75	0,17
BCH1-5	8	5/16	-5	7,9	13,6	21,5	3110	86,0	12470	85	0,20
BCH1-6	10	3/8	-6	9,5	15,5	18,0	2610	72,0	10440	90	0,24
BCH1-8	12	1/2	-8	12,7	18,9	16,0	2320	64,0	9280	130	0,33
BCH1-10	16	5/8	-10	15,9	22,2	13,0	1885	52,0	7540	150	0,41
BCH1-12	20	3/4	-12	19,1	26,0	10,5	1520	42,0	6080	180	0,56
BCH1-16	25	1	-16	25,4	33,3	8,8	1275	35,2	5100	230	0,75

Die Kombination von hoher Temperatur und hohem Druck kann die Lebensdauer des Schlauches verringern.

Schlauchbeschriftung (Beispiel)

Parker NO-SKIVE BCH1-6 WP 18.0 MPa (2610 PSI) | •• 10 mm (3/8) EN857/1SC/10 MADE IN ITALY

BCH2

No-Skive

EN 857 2SC – ISO 11237



- *No-Skive* Technik
- Nitril (NBR) Innenschicht
– erweiterte chemische Beständigkeit
- Betriebsdruck entspricht EN 857 2SC
- Kleiner Biegeradius

Hauptapplikationen

Allgemeine Hydraulik Mitteldruck-Anwendungen

Schlauchaufbau

Innenschicht: Nitril (NBR)
Druckträger: Zwei hochzugfeste Stahlgeflechteinlagen
Außenschicht: Synthetischer Gummi

Temperaturbereich -40 °C bis +100 °C

Ausnahmen: Luft max. +70 °C
Wasser max. +85 °C

Empfohlene Medien

Hydraulikflüssigkeiten auf Mineralölbasis, Wasser-Glykol, Schmieröle, Luft und Wasser. Bei Luft- und Gasanwendungen mit einem Druck über 1,7 MPa, muss die Außenschicht perforiert sein.

Für weitere Informationen, siehe „Chemische Beständigkeit“ auf den Seiten **Ab-26** bis **Ab-34**.

Armaturen-Serie



Bestell-Nr.	Schlauch ID				Schlauch AD mm	Druckangaben				Min. Biegeradius mm	Gewicht kg
	DN	Zoll	Size	mm		Max. Betriebsdruck MPa	psi	Min. Berstdruck			
								MPa	psi		
BCH2-4	6	1/4	-4	6,4	13,4	40,0	5800	160,0	23200	75	0,28
BCH2-5	8	5/16	-5	7,9	15,0	35,0	5000	140,0	20000	85	0,31
BCH2-6	10	3/8	-6	9,5	17,2	33,0	4800	132,0	19200	90	0,39
BCH2-8	12	1/2	-8	12,7	20,4	27,5	4000	110,0	16000	130	0,50
BCH2-10	16	5/8	-10	15,9	23,9	25,0	3600	100,0	14400	170	0,63
BCH2-12	20	3/4	-12	19,1	27,7	21,5	3100	86,0	12400	200	0,81
BCH2-16	25	1	-16	25,4	35,4	16,5	2400	66,0	9600	250	1,06

Die Kombination von hoher Temperatur und hohem Druck kann die Lebensdauer des Schlauches verringern.

Schlauchbeschriftung (Beispiel)

Parker NO-SKIVE BCH2-6 WP 33 MPa (4800 PSI) 1 •• 10 mm (3/8) EN857/2SC/10 MADE IN ITALY

HT2

No-Skive Compact

Parker Spezifikation

Hauptapplikationen

Zahlreiche Anwendungen in der Industrie- oder Mobil-Hydraulik wie in landwirtschaftlichen Maschinen oder Lenkkreisläufen.

Spezifikationen

Parker Spezifikation

Schlauchaufbau

Innenschicht: Nitril (NBR)
Druckträger: Zwei hochzugfeste Stahlgeflechteinlagen
Außenschicht: Synthetischer Gummi

Temperaturbereich -40 °C bis +125 °C
Spitzen bis +135 °C

Ausnahmen: Luft max. +70 °C
Wasser max. +85 °C



- **No-Skive** Schlauch-Technik – Compact Design
- +125 °C Betriebstemperatur mit Spitzen bis +135 °C

Empfohlene Medien

Hydraulikflüssigkeiten auf Mineralölbasis, Wasser-Glykol, Schmieröle, Luft und Wasser. Bei Luft- und Gasanwendungen mit einem Druck über 1,7 MPa, muss die Außenschicht perforiert sein.

Für weitere Informationen, siehe „Chemische Beständigkeit“ auf den Seiten **Ab-26** bis **Ab-34**.

Armaturen-Serie



Bestell-Nr.	Schlauch ID				Schlauch AD mm	Druckangaben				Min. Biege- radius mm	Gewicht kg
	DN	Zoll	Size	mm		Max. Betriebsdruck MPa	psi	Min. Berstdruck MPa	psi		
HT2-4	6	1/4	4	6,4	13,4	35	5000	140	20000	50	0,3
HT2-5	8	5/16	5	7,9	15	29,7	4250	118,8	17000	55	0,35
HT2-6	10	3/8	6	9,5	17,2	28	4000	112	16000	65	0,42
HT2-8	12	1/2	8	12,7	20,4	24,5	3500	98	14000	90	0,52
HT2-10	16	5/8	10	15,9	23,9	19,2	2750	76,8	11000	100	0,66
HT2-12	19	3/4	12	19,1	27,7	15,7	2250	62,8	9000	120	0,86
HT2-16	25	1	16	25,4	35,4	14	2000	56	8000	150	1,17

Die Kombination von hoher Temperatur und hohem Druck kann die Lebensdauer des Schlauches verringern.

Schlauchbeschriftung (Beispiel)



301SN

No-Skive

EN 853 2SN – ISO 1436 Typ 2

Hauptapplikationen

Allgemeine Hydraulik Mitteldruck-Anwendungen

Zulassungen

Details finden Sie auf den Seiten **Ab-16** bis **Ab-19**

Spezifikationen

EN 853 2SN – ISO 1436 Typ 2 – SAE 100R2AT

Schlauchaufbau

Innenschicht: Nitril (NBR)

Druckträger: Zwei hochzugfeste Stahlgeflechteinlagen

Außenschicht: Synthetischer Gummi

Temperaturbereich -40 °C bis +100 °C

Ausnahmen: Luft max. +70 °C

Wasser max. +85 °C



- *No-Skive* Technik mit dünner Außenschicht
- Nitril (NBR) Innenschicht – erweiterte chemische Beständigkeit

Empfohlene Medien

Hydraulikflüssigkeiten auf Mineralölbasis, Wasser-Glykol, Schmieröle, Luft und Wasser. Bei Luft- und Gasanwendungen mit einem Druck über 1,7 MPa, muss die Außenschicht perforiert sein.

Für weitere Informationen, siehe „Chemische Beständigkeit“ auf den Seiten **Ab-26** bis **Ab-34**.

Armaturen-Serie



Bestell-Nr.	Schlauch ID				Schlauch AD mm	Druckangaben				Min. Biege- radius mm	Gewicht kg
	DN	Zoll	Size	mm		Max. Betriebsdruck		Min. Berstdruck			
						MPa	psi	MPa	psi		
301SN-4	6	1/4	-4	6,4	15,0	40,0	5800	160,0	23200	100	0,39
301SN-5	8	5/16	-5	7,9	16,6	35,0	5075	140,0	20300	115	0,42
301SN-6	10	3/8	-6	9,5	19,0	33,0	4775	132,0	19100	130	0,55
301SN-8	12	1/2	-8	12,7	22,2	27,5	4000	110,0	16000	180	0,67
301SN-10	16	5/8	-10	15,9	25,4	25,0	3600	100,0	14500	200	0,77
301SN-12	19	3/4	-12	19,1	29,3	21,5	3100	86,0	12400	240	1,00
301SN-16	25	1	-16	25,4	38,1	16,5	2400	66,0	9600	300	1,49
301SN-20	31	1 1/4	-20	31,8	47,5	12,5	1800	50,0	7200	420	1,73
301SN-24	38	1 1/2	-24	38,1	55,0	9,0	1300	36,0	5200	500	2,14
301SN-32	51	2	-32	50,8	67,0	8,0	1150	32,0	4600	630	2,96

Die Kombination von hoher Temperatur und hohem Druck kann die Lebensdauer des Schlauches verringern.

Schlauchbeschriftung (Beispiel)

PARKER NO-SKIVE 301SN-4 WP 40,0 MPa (400 BAR) l · · SAE100R2AT-4 6,3MM (1/4") X 2W EN853/2SN/6/DIN

304

No-Skive

Phosphat-Ester beständiger Schlauch

Hauptapplikationen

Luft- und Raumfahrt, Gießereien, Stahlwerke:
Hydraulik Mitteldruckanwendungen mit
phosphatesterhaltigen Medien

Spezifikationen

Parker Spezifikation

Einschränkungen

Vermeiden Sie den Kontakt mit Hydraulikflüssigkeiten
auf Mineralölbasis. Als Schmiermittel wird Seifenlauge
empfohlen.

Schlauchaufbau

Innenschicht: Synthetischer EPDM Gummi
Druckträger: Zwei hochzugfeste Stahlgeflechteinlagen
Außenschicht: Grüner synthetischer EPDM Gummi

Temperaturbereich -40 °C bis +80 °C

Ausnahmen: Luft max. +70 °C
Flüssigkeiten auf Wasser
und Wasser-Glykol-Basis .. max. +85 °C



- **No-Skive** Technik mit dünner Außenschicht
- EPDM-Schlauch beständig gegen Phosphat-Ester-Medien
- Betriebsdruck entspricht SAE 100R2

Empfohlene Medien

Für Phosphat-Ester-Hydraulikflüssigkeiten, Flüssigkeiten
auf Wasser-Glykol-Basis, Luft und Wasser.
Für weitere Informationen, siehe „Chemische
Beständigkeit“ auf den Seiten **Ab-26** bis **Ab-34**.

Armaturen-Serie

Serie 43 für Size -4 bis -32
Serie 48 für Size -20 bis -32



Bestell-Nr.	Schlauch ID				Schlauch AD mm	Druckangaben				Min. Biege- radius mm	Gewicht kg
	DN	Zoll	Size	mm		Max. Betriebsdruck MPa	psi	Min. Berstdruck MPa	psi		
304-4	6	1/4	-4	6,4	15,0	34,5	5000	138,0	20000	100	0,39
304-6	10	3/8	-6	9,5	19,0	27,5	4000	110,0	16000	130	0,55
304-8	12	1/2	-8	12,7	22,0	24,0	3500	96,0	14000	180	0,67
304-12	19	3/4	-12	19,1	30,0	15,5	2250	62,0	9000	240	1,00
304-16	25	1	-16	25,4	38,0	13,8	2000	55,0	8000	300	1,49
304-20	31	1 1/4	-20	31,8	48,0	11,2	1625	45,0	6500	420	1,73
304-24	38	1 1/2	-24	38,1	55,0	8,6	1250	35,0	5075	500	2,14
304-32	51	2	-32	50,8	68,0	7,8	1125	31,0	4500	630	2,96

Die Kombination von hoher Temperatur und hohem Druck kann die Lebensdauer des Schlauches verringern.

Schlauchbeschriftung (Beispiel)

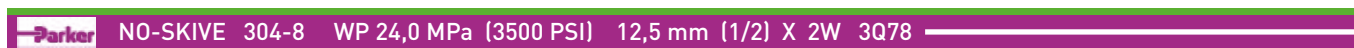

412

Elite No-Skive RemoFlex

Hydraulische Vorsteuer-Anwendung



- **No-Skive** Technik
- Vorsteuerschlauch mit konstantem Betriebsdruck von 12,0 MPa
- Engste Biegeradien für kompakte Einbauverhältnisse

Hauptapplikationen

Mobil Hydraulik: Hydraulische Vorsteuerung

Schlauchaufbau

Innenschicht: Nitril (NBR)
 Druckträger: Ein Geflecht aus hochzugfestem Stahldraht
 Außenschicht: Synthetischer Gummi

Temperaturbereich -40 °C bis +100 °C

Ausnahmen: Luft max. +70 °C
 Wasser max. +85 °C

Empfohlene Medien

Hydraulikflüssigkeiten auf Mineralölbasis, Wasser-Glykol, Schmieröle, Luft und Wasser. Bei Luft- und Gasanwendungen mit einem Druck über 1,7 MPa, muss die Außenschicht perforiert sein.

Für weitere Informationen, siehe „Chemische Beständigkeit“ auf den Seiten **Ab-26** bis **Ab-34**.

Armaturen-Serie

- Erhältlich als komplette Schlauchleitungen
- Kompatibel mit zweiteiligen Parker-Armaturen. Nur mit frei einstellbaren Pressen zu verarbeiten (Nippel Serie 47 und Hülsen Serie 10049).

Bestell-Nr.	Schlauch ID				Schlauch AD mm	Druckangaben				Min. Biegeradius mm	Gewicht kg
	DN	Zoll	Size	mm		Max. Betriebsdruck MPa	psi	Min. Berstdruck MPa	psi		
412-3	5	3/16	-3	4,8	9,1	12,0	1700	48,0	6800	20	0,08
412-4	6	1/4	-4	6,4	11,0	12,0	1700	48,0	6800	25	0,14
412-5	8	5/16	-5	7,9	13,0	12,0	1700	48,0	6800	30	0,18
412-6	10	3/8	-6	9,5	14,0	12,0	1700	48,0	6800	40	0,23

Die Kombination von hoher Temperatur und hohem Druck kann die Lebensdauer des Schlauches verringern.

Schlauchbeschriftung (Beispiel)



412ST

Elite No-Skive RemoFlex Super Tough

Hydraulische Vorsteuer-Anwendung



- **No-Skive** Technik
- Vorsteuerschlauch mit konstantem Betriebsdruck von 12,0 MPa
- Engste Biegeradien für kompakte Einbauverhältnisse
- Extrem hohe Abriebfestigkeit
– **SUPER TOUGH** -Außenschicht

Hauptapplikationen

Mobil Hydraulik: Hydraulische Vorsteuerung

Schlauchaufbau

Innenschicht: Nitril (NBR)
Druckträger: Ein Geflecht aus hochzugfestem Stahldraht
Außenschicht: Synthetischer Gummi mit Polyethylen Außenschicht

Temperaturbereich -40 °C bis +100 °C

Ausnahmen: Luft max. +70 °C
Wasser max. +85 °C

Empfohlene Medien

Hydraulikflüssigkeiten auf Mineralölbasis, Wasser-Glykol, Schmieröle, Luft und Wasser. Bei Luft- und Gasanwendungen mit einem Druck über 1,7 MPa, muss die Außenschicht perforiert sein.

Für weitere Informationen, siehe „Chemische Beständigkeit“ auf den Seiten **Ab-26** bis **Ab-34**.

Armaturen-Serie

- Erhältlich als komplette Schlauchleitungen
- Kompatibel mit zweiteiligen Parker-Armaturen. Nur mit frei einstellbaren Pressen zu verarbeiten (Nippel Serie 47 und Hülsen Serie 10049).

Bestell-Nr.	Schlauch ID				Schlauch AD mm	Druckangaben				Min. Biege- radius mm	Gewicht kg
	DN	Zoll	Size	mm		Max. Betriebsdruck		Min. Berstdruck			
						MPa	psi	MPa	psi		
412ST-3	5	3/16	-3	4,8	9,6	12,0	1700	48,0	6800	20	0,08
412ST-4	6	1/4	-4	6,4	11,6	12,0	1700	48,0	6800	25	0,14
412ST-5	8	5/16	-5	7,9	13,0	12,0	1700	48,0	6800	30	0,18
412ST-6	10	3/8	-6	9,5	14,0	12,0	1700	48,0	6800	40	0,23

Die Kombination von hoher Temperatur und hohem Druck kann die Lebensdauer des Schlauches verringern.

Schlauchbeschriftung (Beispiel)

Parker | **Elite** | **SUPER TOUGH** 412ST-6 RemoFlex WP 12,0 MPa (1700 PSI) | • • 9,5 mm (3/8") Made in Italy

421RH

No-Skive

mit feuerhemmender Außenschicht

Hauptapplikationen

Allgemeine Mitteldruck-Hydraulik und Pneumatik, sowie Wasser-/ Öl- Kühlkreisläufe

Zulassungen

Details finden Sie auf den Seiten **Ab-16** bis **Ab-19**

Spezifikationen

EN 853 1SN – ISO 1436 Typ 1 – SAE 100R1AT

Schlauchaufbau

- Innenschicht: Nitril (NBR)
- Druckträger: Ein Geflecht aus hochzugfestem Stahldraht
- Außenschicht: Feuerhemmender synthetischer Gummi

Temperaturbereich -40 °C bis +100 °C

Ausnahmen: Luft max. +70 °C

Wasser max. +85 °C



- *No-Skive* Technik mit dünner Außenschicht
- Nitril-Innenschicht mit hoher chemischer Beständigkeit
- Mit feuerhemmender Außenschicht
- Zugelassen für Bahnanwendungen:
 - Europäische Norm EN45545 HL2 für R22 (intern) und R23 (extern)
 - ISO 15540

Empfohlene Medien

Hydraulikflüssigkeiten auf Mineralölbasis, Wasser-Glykol, Schmieröle, Luft und Wasser. Bei Luft- und Gasanwendungen mit einem Druck über 1,7 MPa muss die Außenschicht perforiert sein.

Für weitere Informationen, siehe „Chemische Beständigkeit“ auf den Seiten **Ab-26** bis **Ab-34**.

Armaturen-Serie



Bestell-Nr.	Schlauch ID				Schlauch AD mm	Druckangaben				Min. Biege- radius mm	Gewicht kg
	DN	Zoll	Size	mm		Max. Betriebsdruck		Min. Berstdruck			
						MPa	psi	MPa	psi		
421RH-20	31	1 1/4	-20	31,8	44,8	6,3	900	25,0	3600	420	1,19
421RH-24	38	1 1/2	-24	38,1	51,1	5,0	725	20,0	2900	500	1,49
421RH-32	51	2	-32	50,8	64,7	4,0	575	16,0	2300	630	2,23

Die Kombination von hoher Temperatur und hohem Druck kann die Lebensdauer des Schlauches verringern.

Schlauchbeschriftung (Beispiel)

Parker RAIL HOSE 421RH-24 WP 5,0 MPa (725 PSI) I^{oo} - EN 45545 - 38 mm (1 1/2") - ISO 1436-1 - MADE IN I

421SN

No-Skive

EN 853 1SN – ISO 1436 Typ 1

Hauptapplikationen

Allgemeine Hydraulik Mitteldruck-Anwendungen

Zulassungen

Details finden Sie auf den Seiten **Ab-16** bis **Ab-19**

Spezifikationen

EN 853 1SN – ISO 1436 Type 1 – SAE 100R1AT

Schlauchaufbau

Innenschicht: Nitril (NBR)

Druckträger: Ein Geflecht aus
hochzugfestem Stahldraht

Außenschicht: Synthetischer Gummi

Temperaturbereich -40 °C bis +100 °C

Ausnahmen: Luft max. +70 °C

Wasser max. +85 °C



- *No-Skive* Technik mit dünner Außenschicht
- Nitril (NBR) Innenschicht – erweiterte chemische Beständigkeit

Empfohlene Medien

Hydraulikflüssigkeiten auf Mineralölbasis, Wasser-Glykol, Schmieröle, Luft und Wasser. Bei Luft- und Gasanwendungen mit einem Druck über 1,7 MPa, muss die Außenschicht perforiert sein.

Für weitere Informationen, siehe „Chemische Beständigkeit“ auf den Seiten **Ab-26** bis **Ab-34**.

Armaturen-Serie



Bestell-Nr.	Schlauch ID				Schlauch AD mm	Druckangaben				Min. Biege- radius mm	Gewicht kg
	DN	Zoll	Size	mm		Max. Betriebsdruck MPa	psi	Min. Berstdruck MPa	psi		
421SN-4	6	1/4	-4	6,4	13,4	22,5	3250	90,0	13000	100	0,24
421SN-5	8	5/16	-5	7,9	15,0	21,5	3125	86,0	12500	115	0,27
421SN-6	10	3/8	-6	9,5	17,4	18,0	2600	72,0	10400	130	0,34
421SN-8	12	1/2	-8	12,7	20,7	16,0	2325	64,0	9300	180	0,43
421SN-10	16	5/8	-10	15,9	23,9	13,0	1875	52,0	7500	200	0,49
421SN-12	19	3/4	-12	19,1	27,8	10,5	1525	42,0	6100	240	0,63
421SN-16	25	1	-16	25,4	35,8	8,8	1275	35,0	5075	300	0,94
421SN-20	31	1 1/4	-20	31,8	44,8	6,3	900	25,2	3600	420	1,19
421SN-24	38	1 1/2	-24	38,1	51,1	5,0	725	20,0	2900	500	1,49
421SN-32	51	2	-32	50,8	64,7	4,0	575	16,0	2300	630	2,23

Die Kombination von hoher Temperatur und hohem Druck kann die Lebensdauer des Schlauches verringern.

Schlauchbeschriftung (Beispiel)

PARKER NO-SKIVE 421SN-8 WP 16,0 MPa (160 BAR) l * * SAE 100R1AT-8 12,5 MM (1/2) X1W EN 853/1SN/12/DIN

421TC

No-Skive

EN 853 1SN – ISO 1436 Typ 1

Hauptapplikationen

Allgemeine Hydraulik Mitteldruck-Anwendungen

Zulassungen

Details finden Sie auf den Seiten **Ab-16** bis **Ab-19**

Spezifikationen

EN 853 1SN – ISO 1436 Type 1 – SAE 100R1AT

Schlauchaufbau

Innenschicht: Nitril (NBR)

Druckträger: Ein Geflecht aus hochzugfestem Stahldraht

Außenschicht: Synthetischer Gummi

Temperaturbereich -40 °C bis +100 °C

Ausnahmen: Luft max. +70 °C

Wasser max. +85 °C



- *No-Skive* Technik mit dünner Außenschicht
- Nitril (NBR) Innenschicht – erweiterte chemische Beständigkeit
- Hoch abriebfeste MSHA zugelassene **TOUGH COVER** Außenschicht
- Schlauch kann zeitweise unter Öl eingesetzt werden bis 70 °C mit regelmäßiger Überprüfung

Empfohlene Medien

Hydraulikflüssigkeiten auf Mineralölbasis, Wasser-Glykol, Schmieröle, Luft und Wasser. Bei Luft- und Gasanwendungen mit einem Druck über 1,7 MPa, muss die Außenschicht perforiert sein.

Für weitere Informationen, siehe „Chemische Beständigkeit“ auf den Seiten **Ab-26** bis **Ab-34**.

Armaturen-Serie



Bestell-Nr.	Schlauch ID				Schlauch AD mm	Druckangaben				Min. Biege- radius mm	Gewicht kg
	DN	Zoll	Size	mm		Max. Betriebsdruck		Min. Berstdruck			
						MPa	psi	MPa	psi		
421TC-4	6	1/4	-4	6,4	13,4	22,5	3250	90,0	13000	100	0,24
421TC-5	8	5/16	-5	7,9	15,0	21,5	3125	86,0	12500	115	0,27
421TC-6	10	3/8	-6	9,5	17,4	18,0	2600	72,0	10400	130	0,34
421TC-8	12	1/2	-8	12,7	20,7	16,0	2325	64,0	9300	180	0,43
421TC-10	16	5/8	-10	15,9	23,9	13,0	1875	52,0	7500	200	0,49
421TC-12	19	3/4	-12	19,1	27,8	10,5	1525	42,0	6100	240	0,63
421TC-16	25	1	-16	25,4	35,8	8,8	1275	35,0	5075	300	0,94
421TC-20	31	1 1/4	-20	31,8	44,8	6,3	900	25,2	3600	420	1,19
421TC-24	38	1 1/2	-24	38,1	51,1	5,0	725	20,0	2900	500	1,49
421TC-32	51	2	-32	50,8	64,7	4,0	575	16,0	2300	630	2,23

Die Kombination von hoher Temperatur und hohem Druck kann die Lebensdauer des Schlauches verringern.

Schlauchbeschriftung (Beispiel)

Parker TOUGH COVER 421TC-8 WP 16,0 MPa (2325 PSI) MSHA IC 40/26 I •• SAE100R1AT-8 12,5 MM (1/2")

421WC

No-Skive

Galvanisierte Stahldrahtumflechtung



- *No-Skive* Technik mit dünner Außenschicht
- Beständig gegen Metall-Funkenflug und heiße Glasspritzer

Hauptapplikationen

Werkzeugmaschinen- und Glasindustrie

Spezifikationen

SAE 100 R1AT

Schlauchaufbau

- Innenschicht: Synthetischer Gummi
 Druckträger: Ein Geflecht aus hochzugfestem Stahldraht
 Außenschicht: Galvanisierte Stahldrahtumflechtung

Empfohlene Medien

Hydraulikflüssigkeiten auf Mineralöl- oder Wasser-Glykol-Basis, Schmieröle, Luft und Wasser.
 Für weitere Informationen, siehe „Chemische Beständigkeit“ auf den Seiten **Ab-26** bis **Ab-34**.

Temperaturbereich -40 °C bis +125 °C

Ausnahmen: Luft max. +70 °C

Wasser max. +85 °C

Armaturen-Serie



Schlauch

Bestell-Nr.	Schlauch ID				Schlauch AD mm	Druckangaben				Min. Biege- radius mm	Gewicht kg
	DN	Zoll	Size	mm		Max. Betriebsdruck MPa	psi	Min. Berstdruck MPa	psi		
421WC-4	6	1/4	-4	6,4	15,0	19,0	2750	76,0	11000	100	0,38
421WC-6	10	3/8	-6	9,5	19,0	15,5	2250	62,0	9000	130	0,54
421WC-8	12	1/2	-8	12,7	22,0	13,8	2000	55,0	8000	180	0,67
421WC-12	19	3/4	-12	19,1	29,0	8,6	1250	35,0	5075	240	0,95
421WC-16	25	1	-16	25,4	37,0	6,9	1000	28,0	4000	300	1,31

Die Kombination von hoher Temperatur und hohem Druck kann die Lebensdauer des Schlauches verringern.

426

No-Skive

SAE 100R1AT Hochtemperatur Schlauch



- **No-Skive** Technik mit dünner Außenschicht
- Betriebsdruck entspricht SAE 100 R1
- Ideal für Hochtemperatur-Anwendungen

Hauptapplikationen

Mitteldruck Hydraulikanwendungen mit hohen Temperaturen

Zulassungen

Details finden Sie auf den Seiten **Ab-16** bis **Ab-19**

Spezifikationen

SAE 100 R1AT

Schlauchaufbau

Innenschicht: PKR Synthetischer Gummi
 Druckträger: Ein Geflecht aus hochzugfestem Stahldraht
 Außenschicht: Blauer synthetischer Gummi

Empfohlene Medien

Hydraulikflüssigkeiten auf Phosphatester-Basis, Wasser-Glykol, Luft und Wasser.

Für weitere Informationen, siehe „Chemische Beständigkeit“ auf den Seiten **Ab-26** bis **Ab-34**.

Temperaturbereich -46 °C bis +150 °C

Ausnahmen: Luft max. +70 °C
 Flüssigkeiten auf Wasser
 und Wasser-Glykol-Basis .. max. +85 °C

Armaturen-Serie

Serie 43 für Size -4 bis -6
 Serie 48 für Size -8 bis -32



Bestell-Nr.	Schlauch ID				Schlauch AD mm	Druckangaben				Min. Biege- radius mm	Gewicht kg
	DN	Zoll	Size	mm		Max. Betriebsdruck		Min. Berstdruck			
						MPa	psi	MPa	psi		
426-4-RL	6	1/4	-4	6,4	13,4	19,2	2750	77,0	11000	100	0,24
426-6-RL	10	3/8	-6	9,5	17,4	15,7	2250	63,0	9000	125	0,34
426-8-RL	12	1/2	-8	12,7	20,7	14,0	2000	56,0	8000	180	0,43
426-10-RL	16	5/8	-10	15,9	23,9	10,5	1500	42,0	6000	200	0,49
426-12-RL	19	3/4	-12	19,1	27,8	8,7	1250	35,0	5075	240	0,65
426-16-RL	25	1	-16	25,4	35,8	7,0	1000	28,0	4000	300	0,98
426-20	31	1 1/4	-20	31,8	45,0	4,3	625	17,2	2500	420	1,40
426-24	38	1 1/2	-24	38,1	51,0	3,5	500	14,0	2000	500	1,46
426-32	51	2	-32	50,8	64,0	2,6	375	10,4	1500	630	2,18

Die Kombination von hoher Temperatur und hohem Druck kann die Lebensdauer des Schlauches verringern.
 RL = nur als Trommelware erhältlich.

Schlauchbeschriftung (Beispiel)



436

No-Skive Compact

SAE 100R16 Hochtemperatur Schlauch



- **No-Skive** Technik mit dünner Außenschicht
- Compact Schlauch-Konstruktion mit engen Biegeradien
- MSHA zugelassene Außenschicht
- Ideal für Hochtemperatur-Anwendungen

Hauptapplikationen

Mitteldruck Hydraulikanwendungen mit hohen Temperaturen

Zulassungen

Details finden Sie auf den Seiten **Ab-16** bis **Ab-19**

Spezifikationen

SAE 100R16

Schlauchaufbau

Innenschicht: PKR Synthetischer Gummi
 Druckträger: Zwei hochzugfeste Stahlgeflechteinlagen
 Außenschicht: Blauer synthetischer Gummi nach MSHA Spezifikation

Empfohlene Medien

Hydraulikflüssigkeiten auf Phosphatester-Basis, Wasser-Glykol, Luft und Wasser.
 Für weitere Informationen, siehe „Chemische Beständigkeit“ auf den Seiten **Ab-26** bis **Ab-34**.

Temperaturbereich -48 °C bis +150 °C

Ausnahmen: Luft max. +70 °C

Flüssigkeiten auf Wasser
 und Wasser-Glykol-Basis .. max. +85 °C

Armaturen-Serie



Bestell-Nr.	Schlauch ID				Schlauch AD mm	Druckangaben				Min. Biege- radius mm	Gewicht kg
	DN	Zoll	Size	mm		Max. Betriebsdruck MPa	psi	Min. Berstdruck MPa	psi		
436-6-BLU-RL	10	3/8	-6	9,5	17,0	27,5	4000	110,0	16000	65	0,42
436-8-BLU-RL	12	1/2	-8	12,7	20,0	24,0	3500	96,0	14000	90	0,51
436-10-BLU-RL	16	5/8	-10	15,9	24,0	19,0	2750	76,0	11000	100	0,66
436-12-BLU-RL	19	3/4	-12	19,1	28,0	15,5	2250	62,0	9000	120	0,80
436-16-BLU-RL	25	1	-16	25,4	36,0	13,8	2000	55,0	8000	150	1,22

Die Kombination von hoher Temperatur und hohem Druck kann die Lebensdauer des Schlauches verringern.
 RL = nur als Trommelware erhältlich.

Schlauchbeschriftung (Beispiel)



441

Elite No-Skive

ISO 11237 Typ R16 – SAE 100R16

Hauptapplikationen

Allgemeine Mobil-Hydraulik (mobile Geräte) und Industrieanwendungen wobei die typischen Einsatzbereiche in Landmaschinen oder Steuerleitungen sind.

Spezifikationen

ISO 11237 Type R16 – SAE 100R16

Schlauchaufbau

Innenschicht: Synthetischer Gummi
 Druckträger: Ein Geflecht aus hochzugfestem Stahldraht
 Außenschicht: Synthetischer Gummi

Temperaturbereich -40 °C bis +125 °C

Ausnahmen: Luft max. +70 °C
 Wasser max. +85 °C



- *No-Skive* Schlauch-Technik
- Ein Stahldrahtgeflecht – Leistungsspektrum wie bei zwei Stahldrahtgeflechtlagen
- +125 °C Betriebstemperatur

Empfohlene Medien

Hydraulikflüssigkeiten auf Mineralölbasis, Wasser-Glykol, Schmieröle, Luft und Wasser. Bei Luft- und Gasanwendungen mit einem Druck über 1,7 MPa, muss die Außenschicht perforiert sein.

Für weitere Informationen, siehe „Chemische Beständigkeit“ auf den Seiten **Ab-26** bis **Ab-34**.

Armaturen-Serie



Bestell-Nr.	Schlauch ID				Schlauch AD mm	Druckangaben				Min. Biege-radius mm	Gewicht kg
	DN	Zoll	Size	mm		Max. Betriebsdruck MPa	psi	Min. Berstdruck MPa	psi		
441-4	6	1/4	-4	6,4	13,4	35,0	5000	140,0	20000	50	0,27
441-5	8	5/16	-5	7,9	15,0	29,7	4250	118,8	17000	55	0,32
441-6	10	3/8	-6	9,5	17,4	28,0	4000	112,0	16000	65	0,42
441-8	12	1/2	-8	12,7	20,7	24,5	3500	98,0	14000	90	0,50
441-10	16	5/8	-10	15,9	23,8	19,2	2750	76,8	11000	100	0,65
441-12	19	3/4	-12	19,1	27,8	15,7	2250	62,8	9000	120	0,80
441-16	25	1	-16	25,4	35,8	14,0	2000	56,0	8000	150	1,22

Die Kombination von hoher Temperatur und hohem Druck kann die Lebensdauer des Schlauches verringern.
 Auch als Trommelware erhältlich (bis zu Size -12), Bestell-Nr. 441-xx-RL

Schlauchbeschriftung (Beispiel)



441RH

No-Skive Compact

mit feuerhemmender Außenschicht

Hauptapplikationen

Allgemeine Mitteldruck-Hydraulik und Pneumatik, sowie Wasser-/ Öl- Kühlkreisläufe

Zulassungen

Details finden Sie auf den Seiten **Ab-16** bis **Ab-19**

Spezifikationen

Parker Spezifikation, Betriebsdruck gemäß SAE 100R2, Biegeradius gemäß SAE 100R16

Schlauchaufbau

- Innenschicht: Synthetischer Gummi
- Druckträger: Ein Geflecht aus hochzugfestem Stahldraht
- Außenschicht: Feuerhemmender synthetischer Gummi

Temperaturbereich -40 °C bis +125 °C

Ausnahmen: Luft max. +70 °C

Wasser max. +85 °C



- **No-Skive** Schlauch-Technik
- Ein Stahldrahtgeflecht – Leistungsspektrum wie bei zwei Stahldrahtgeflechtlagen
- +125 °C Betriebstemperatur
- Mit feuerhemmender Außenschicht
- Zugelassen für Bahnanwendungen:
 - Europäische Norm EN45545 HL2 für R22 (intern) und HL3 für R23 (extern)
 - ISO 15540

Empfohlene Medien

Hydraulikflüssigkeiten auf Mineralöl oder Wasser-Glykol-Basis, Schmieröle, Luft und Wasser. Bei Luft- und Gasanwendungen mit einem Druck über 1,7 MPa, muss die Außenschicht perforiert sein.

Für weitere Informationen, siehe „Chemische Beständigkeit“ auf den Seiten **Ab-26** bis **Ab-34**.

Armaturen-Serie



Schlauch

Bestell-Nr.	Schlauch ID				Schlauch AD mm	Druckangaben				Min. Biegeradius mm	Gewicht kg
	DN	Zoll	Size	mm		Max. Betriebsdruck MPa	psi	Min. Berstdruck MPa	psi		
441RH-4	6	1/4	-4	6,4	13,4	35,0	5000	140,0	20000	50	0,27
441RH-5	8	5/16	-5	7,9	15,0	29,7	4250	118,8	17000	55	0,32
441RH-6	10	3/8	-6	9,5	17,4	28,0	4000	112,0	16000	65	0,42
441RH-8	12	1/2	-8	12,7	20,7	24,5	3500	98,0	14000	90	0,50
441RH-10	16	5/8	-10	15,9	23,8	19,2	2750	76,8	11000	100	0,65
441RH-12	19	3/4	-12	19,1	27,8	15,7	2250	62,8	9000	120	0,80
441RH-16	25	1	-16	25,4	35,8	14,0	2000	56,0	8000	150	1,22

Die Kombination von hoher Temperatur und hohem Druck kann die Lebensdauer des Schlauches verringern.

Schlauchbeschriftung (Beispiel)



461LT

Elite No-Skive Compact

EN 857 2SC Niedertemperatur-Schlauch

Hauptapplikationen

Mobil Hydraulik Anwendungen:
Anwendungen im Niedertemperaturbereich,
Forstmaschinen, Kühlhäuser

Spezifikationen

EN 857 2SC

Schlauchaufbau

Innenschicht: Synthetischer Gummi
Druckträger: Zwei hochzugfeste Stahlgeflechteinlagen
Außenschicht: Synthetischer Gummi

Temperaturbereich -50 °C bis +100 °C

Ausnahmen: Luft max. +70 °C
Wasser max. +85 °C



- **No-Skive** Technik mit dünner Außenschicht
- Hervorragende Ozonbeständigkeit
- Ideal für Niedertemperatur-Anwendungen (-50 °C)

Empfohlene Medien

Hydraulikflüssigkeiten auf Mineralölbasis, Wasser-Glykol, Schmieröle, Luft und Wasser. Bei Luft- und Gasanwendungen mit einem Druck über 1,7 MPa, muss die Außenschicht perforiert sein.

Für weitere Informationen, siehe „Chemische Beständigkeit“ auf den Seiten **Ab-26** bis **Ab-34**.

Armaturen-Serie



Bestell-Nr.	Schlauch ID				Schlauch AD mm	Druckangaben				Min. Biege- radius mm	Gewicht kg
	DN	Zoll	Size	mm		Max. Betriebsdruck		Min. Berstdruck			
						MPa	psi	MPa	psi		
461LT-4	6	1/4	-4	6,4	13	42,5	6160	170,0	24640	75	0,30
461LT-5	8	5/16	-5	7,9	15	40,0	5800	160,0	23200	85	0,35
461LT-6	10	3/8	-6	9,5	17	35,0	5075	140,0	20300	90	0,42
461LT-8	12	1/2	-8	12,7	21	31,0	4495	124,0	17980	130	0,52
461LT-10	16	5/8	-10	15,9	24	28,0	4060	112,0	16240	160	0,66
461LT-12	19	3/4	-12	19,1	28	28,0	4060	112,0	16240	195	0,86
461LT-16	25	1	-16	25,4	35	21,0	3045	84,0	12180	250	1,17

Die Kombination von hoher Temperatur und hohem Druck kann die Lebensdauer des Schlauches verringern.

Schlauchbeschriftung (Beispiel)



462

Elite No-Skive Compact

EN 857 2SC – ISO 11237 Typ 2SC

Hauptapplikationen

Für anspruchsvolle Mitteldruck-Hydraulik Anwendungen

Zulassungen

Details finden Sie auf den Seiten **Ab-16** bis **Ab-19**

Spezifikationen

Übertrifft EN 857-2SC – ISO 11237 Typ 2SC

Schlauchaufbau

Innenschicht: Nitril (NBR)

Druckträger: Zwei hochzugfeste Stahlgeflechteinlagen

Außenschicht: Synthetischer Gummi

Temperaturbereich -40 °C bis +100 °C

Ausnahmen: Luft max. +70 °C

Wasser max. +85 °C



- **No-Skive** Schlauch-Technik
– Compact Design
- Nitril (NBR) Innenschicht
– erweiterte chemische Beständigkeit
- Übertrifft die Anforderungen der EN ISO Spezifikation in Bezug auf Betriebsdruck, Biegeradius und Abriebfestigkeit

Empfohlene Medien

Hydraulikflüssigkeiten auf Mineralölbasis, Wasser-Glykol, Schmieröle, Luft und Wasser. Bei Luft- und Gasanwendungen mit einem Druck über 1,7 MPa, muss die Außenschicht perforiert sein.

Für weitere Informationen, siehe „Chemische Beständigkeit“ auf den Seiten **Ab-26** bis **Ab-34**.

Armaturen-Serie

Size -4 bis -16

462-20



Bestell-Nr.	Schlauch ID				Schlauch AD mm	Druckangaben				Min. Biegeradius mm	Gewicht kg
	DN	Zoll	Size	mm		Max. Betriebsdruck MPa	psi	Min. Berstdruck MPa	psi		
462-4	6	1/4	-4	6,4	13,4	42,5	6160	170,0	24640	75	0,30
462-5	8	5/16	-5	7,9	15,0	40,0	5800	160,0	23200	85	0,35
462-6	10	3/8	-6	9,5	17,2	35,0	5075	140,0	20300	90	0,42
462-8	12	1/2	-8	12,7	20,4	31,0	4495	124,0	17980	130	0,52
462-10	16	5/8	-10	15,9	23,9	28,0	4060	112,0	16240	160	0,66
462-12	19	3/4	-12	19,1	27,7	28,0	4060	112,0	16240	195	0,86
462-16	25	1	-16	25,4	35,4	21,0	3045	84,0	12180	250	1,17
462-20	31	1 1/4	-20	31,8	45,1	17,2	2495	68,8	9980	335	1,80

Die Kombination von hoher Temperatur und hohem Druck kann die Lebensdauer des Schlauches verringern. Von Size -4 bis -16 mit glatter Aussenschicht-Struktur, 462-20 mit gewickelter Aussenschicht-Struktur. Bis Size -12 auch als Trommelware erhältlich, Bestell-Nr. 462-xx-RL.

Schlauchbeschriftung (Beispiel)



462PU

No-Skive Compact

PU-Außenschicht

Hauptapplikationen

Für Autokräne und Hebezeuge wie Gabelstapler, Hubarbeitsbühnen, Kräne, Teleskoplader und Hebebühnen. Ideal für Anwendungen über eine Umlenkrolle oder andere Rollen. Die beste Lösung für alle anspruchsvollen Anwendungen in der Mitteldruckhydraulik und auf allen Gebieten, insbesondere Mobilgeräte und Baumaschinen.

Spezifikationen

Übertrifft EN 857 2SC - ISO 11237 Typ 2SC

Schlauchaufbau

- Innenschicht: Nitril (NBR)
- Druckträger: Zwei Geflechtlagen aus hochzugfestem Stahldraht
- Außenschicht: Hochwertiges Polyurethan

Temperaturbereich -50 °C bis +100 °C

- Ausnahmen: Luft max. +70 °C
- Wasser max. +85 °C



- **No-Skive** Schlauch-Technik – Compact Design
- Hohe Abrieb- und Stoßfestigkeit
- Hohe Flexibilität selbst bei kalten Umgebungsbedingungen
- Hohe Ozon-, UV-, Witterungs- und Meerwasserbeständigkeit
- Erweiterte Medienbeständigkeit
- Übertrifft Spezifikationen der EN/ISO

Empfohlene Medien

Hydraulikflüssigkeiten auf Mineralölbasis, Wasser-Glykol, Schmieröle, Luft und Wasser. Für Luft- und Gasanwendungen mit einem Betriebsdruck über 1,7 MPa muss die Außenschicht geprickt sein.

Für weitere Informationen, siehe „Chemische Beständigkeit“ auf den Seiten **Ab-26** bis **Ab-34**.

Armaturen-Serie



Bestell-Nr.	Schlauch ID				Schlauch AD mm	Druckangaben				Min. Biege- radius mm	Gewicht kg
	DN	Zoll	Size	mm		Max. Betriebsdruck		Min. Berstdruck			
						MPa	psi	MPa	psi		
462PU-4	6	1/4	4	6,4	13,4	42,5	6160	170,0	24640	75	0,30
462PU-5	8	5/16	5	7,9	15,0	40,0	5800	160,0	23200	85	0,35
462PU-6	10	3/8	6	9,5	17,2	35,0	5075	140,0	20300	90	0,42
462PU-8	12	1/2	8	12,7	20,4	31,0	4495	124,0	17980	130	0,52
462PU-10	16	5/8	10	15,9	23,9	28,0	4060	112,0	16240	160	0,66

Die Kombination von hoher Temperatur und hohem Druck kann die Lebensdauer des Schlauches verringern.

Schlauchbeschriftung (Beispiel)

PARKER ELITE 462PU-8 WP 31,0 MPa (4495 psi) | • • 12,5 mm (1/2 ")

462PU Twin

No-Skive Compact

Zwillingsschlauch mit PU-Außenschicht

Hauptapplikationen

Für Autokräne und Hebezeuge wie Gabelstapler, Hubarbeitsbühnen, Kräne, Teleskoplader und Hebebühnen. Ideal für Anwendungen über eine Umlenkrolle oder andere Rollen. Die beste Lösung für alle anspruchsvollen Anwendungen in der Mitteldruckhydraulik und auf allen Gebieten, insbesondere Mobilgeräte und Baumaschinen.

Spezifikationen

Übertrifft EN 857 2SC - ISO 11237 Typ 2SC

Schlauchaufbau

- Innenschicht: Nitril (NBR)
- Druckträger: Zwei Geflechtsschichten aus hochzugfestem Stahldraht
- Außenschicht: Hochwertiges Polyurethan

Temperaturbereich -50 °C bis +100 °C

Ausnahmen: Luft max. +70 °C

Wasser max. +85 °C



- **No-Skive** Schlauch-Technik – Compact Design
- Hohe Abrieb- und Stoßfestigkeit
- Hohe Flexibilität selbst bei kalten Umgebungsbedingungen
- Hohe Ozon-, UV-, Witterungs- und Meerwasserbeständigkeit
- Erweiterte Medienbeständigkeit
- Übertrifft Spezifikationen der EN/ISO

Empfohlene Medien

Hydraulikflüssigkeiten auf Mineralölbasis, Wasser-Glykol, Schmieröle, Luft und Wasser. Für Luft- und Gasanwendungen mit einem Betriebsdruck über 1,7 MPa muss die Außenschicht geprickt sein.

Für weitere Informationen, siehe „Chemische Beständigkeit“ auf den Seiten **Ab-26** bis **Ab-34**.

Armaturen-Serie



Bestell-Nr.	Schlauch ID				Schlauch AD mm	Druckangaben				Min. Biege- radius mm	Gewicht kg
	DN	Zoll	Size	mm		Max. Betriebsdruck MPa	psi	Min. Berstdruck MPa	psi		
462PU-4-4	6	1/4	4	6,4	28,2	42,5	6160	170,0	24640	75	0,60
462PU-5-5	8	5/16	5	7,9	32,5	40,0	5800	160,0	23200	85	0,70
462PU-6-6	10	3/8	6	9,5	35,0	35,0	5075	140,0	20300	90	0,85
462PU-8-8	12	1/2	8	12,7	41,5	31,0	4495	124,0	17980	130	1,00
462PU-10-10	16	5/8	10	15,9	48,7	28,0	4060	112,0	16240	160	1,35

Die Kombination von hoher Temperatur und hohem Druck kann die Lebensdauer des Schlauches verringern.

Schlauchbeschriftung (Beispiel)

PARKER ELITE 462PU-8-8 WP 31,0 MPa (4495 psi) | • • 12,5 mm (1/2 ")

462TC

Elite No-Skive Compact Tough Cover

Übertrifft EN 857-2SC – ISO 11237 Typ 2SC

Hauptapplikationen

Für anspruchsvolle Mitteldruck-Hydraulik Anwendungen

Zulassungen

Details finden Sie auf den Seiten **Ab-16** bis **Ab-19**

Spezifikationen

Übertrifft EN 857-2SC – ISO 11237 Typ 2SC

Schlauchaufbau

- Innenschicht: Nitril (NBR)
- Druckträger: Zwei hochzugfeste Stahlgeflechteinlagen
- Außenschicht: Hochabriebfester synthetischer Gummi nach MSHA Spezifikation

Temperaturbereich -40 °C bis +100 °C

Ausnahmen: Luft max. +70 °C

Wasser max. +85 °C



- **No-Skive** Schlauch-Technik – Compact Design
- Nitril (NBR) Innenschicht
– erweiterte chemische Beständigkeit
- Übertrifft die Anforderungen der EN ISO Spezifikation in Bezug auf Betriebsdruck, Biegeradius und Abriebfestigkeit
- Hoch abriebfeste MSHA zugelassene **TOUGH COVER** Außenschicht
- Schlauch kann zeitweise unter Öl eingesetzt werden bis 70 °C mit regelmäßiger Überprüfung

Empfohlene Medien

Hydraulikflüssigkeiten auf Mineralöl oder Wasser-Glykol-Basis, Schmieröle, Luft und Wasser. Bei Luft- und Gasanwendungen mit einem Druck über 1,7 MPa, muss die Außenschicht perforiert sein.

Für weitere Informationen, siehe „Chemische Beständigkeit“ auf den Seiten **Ab-26** bis **Ab-34**.

Armaturen-Serie

Size -4 bis -16



Size -20 bis -32



Size -40 bis -48

48 zweiteilig

Bestell-Nr.	Schlauch ID				Schlauch AD mm	Druckangaben				Min. Biegeradius mm	Gewicht kg
	DN	Zoll	Size	mm		Max. Betriebsdruck		Min. Berstdruck			
						MPa	psi	MPa	psi		
462TC-4	6	1/4	-4	6,4	13,4	42,5	6160	170,0	24640	75	0,30
462TC-5	8	5/16	-5	7,9	15,0	40,0	5800	160,0	23200	85	0,35
462TC-6	10	3/8	-6	9,5	17,2	35,0	5075	140,0	20300	90	0,42
462TC-8	12	1/2	-8	12,7	20,4	31,0	4495	124,0	17980	130	0,52
462TC-10	16	5/8	-10	15,9	23,9	28,0	4060	112,0	16240	160	0,66
462TC-12	19	3/4	-12	19,1	27,7	28,0	4060	112,0	16240	195	0,86
462TC-16	25	1	-16	25,4	35,4	21,0	3045	84,0	12180	250	1,17
462TC-20 *	31	1 1/4	-20	31,8	45,1	17,2	2495	68,8	9980	335	1,80
462TC-24 *	38	1 1/2	-24	38,1	52,0	14,6	2118	58,4	8472	400	2,20
462TC-32 *	51	2	-32	50,8	64,0	11,2	1624	44,8	6496	500	2,90
462TC-40 **	63	2 1/2	-40	63,5	76,0	7,0	1015	28,0	4060	760	3,00
462TC-48 **	76	3	-48	76,2	87,5	7,0	1015	28,0	4060	760	3,30

Die Kombination von hoher Temperatur und hohem Druck kann die Lebensdauer des Schlauches verringern.

* Size -20 bis -32 nur mit Armaturen der Serie 48

** Size -40 bis -48 nur mit zweiteiligen Armaturen der Serie 48

Schlauchbeschriftung (Beispiel)

Parker Elite TOUGH COVER 462TC-40 WP 7,0 MPa (1015 PSI) MSHA IC 40/26 | •• 63,5 mm (2 1/2) Made in Italy

462ST

Elite No-Skive Super Tough Compact

EN 857 2SC – ISO 11237 Typ 2SC

Hauptapplikationen

Mobil Hydraulik:
Mitteldruck Hydraulik Anwendungen mit extrem hoher
Abriebbeanspruchung

Spezifikationen

EN 857 2SC – ISO 11237 Typ 2SC

Schlauchaufbau

Innenschicht: Nitril (NBR)
Druckträger: Zwei hochzugfeste Stahlgeflechteinlagen
Außenschicht: Synthetischer Gummi mit
Polyethylen Außenschicht

Temperaturbereich -40 °C bis +100 °C

Ausnahmen: Luft max. +70 °C

Wasser max. +85 °C



- **No-Skive** Schlauch-Technik
– Compact Design
- Nitril (NBR) Innenschicht
– erweiterte chemische Beständigkeit
- Extrem hohe Abriebfestigkeit
– **SUPER TOUGH** -Außenschicht
- Übertrifft die Anforderungen der EN ISO Spezifikation in Bezug auf Betriebsdruck, Biegeradius und Abriebfestigkeit

Empfohlene Medien

Hydraulikflüssigkeiten auf Mineralölbasis, Wasser-Glykol, Schmieröle, Luft und Wasser. Bei Luft- und Gasanwendungen mit einem Druck über 1,7 MPa, muss die Außenschicht perforiert sein.

Für weitere Informationen, siehe „Chemische Beständigkeit“ auf den Seiten **Ab-26** bis **Ab-34**.

Armaturen-Serie

Size -4 bis -16



Size -20



Bestell-Nr.	Schlauch ID				Schlauch AD mm	Druckangaben				Min. Biegeradius mm	Gewicht kg
	DN	Zoll	Size	mm		Max. Betriebsdruck MPa	psi	Min. Berstdruck MPa	psi		
462ST-4	6	1/4	-4	6,4	13,4	42,5	6160	170,0	24640	75	0,30
462ST-5	8	5/16	-5	7,9	15,0	40,0	5800	160,0	23200	85	0,35
462ST-6	10	3/8	-6	9,5	17,2	35,0	5075	140,0	20300	90	0,42
462ST-8	12	1/2	-8	12,7	20,4	31,0	4495	124,0	17980	125	0,52
462ST-10	16	5/8	-10	15,9	23,9	28,0	4060	112,0	16240	160	0,66
462ST-12	19	3/4	-12	19,1	27,7	28,0	4060	112,0	16240	195	0,86
462ST-16	25	1	-16	25,4	35,4	21,0	3045	84,0	12180	250	1,17
462ST-20 *	31	1 1/4	-20	31,8	45,1	17,2	2495	68,8	9980	335	1,80

Die Kombination von hoher Temperatur und hohem Druck kann die Lebensdauer des Schlauches verringern.

* 462ST-20 nur mit Armaturen der Serie 48

Schlauchbeschriftung (Beispiel)



463

No-Skive Compact

Hochdruck-Reiniger-Schlauch



- Zwei-Lagen *No-Skive* Schlauch-Technik – Compact Design
- Für den Einsatz mit Wasser bis zu einer konstanten Temperatur von +120 °C

Hauptapplikationen

Hochdruck-Reiniger

Schlauchaufbau

Innenschicht: Synthetischer Gummi
 Druckträger: Zwei hochzugfeste Stahlgeflechteinlagen
 Außenschicht: Synthetischer Gummi in schwarz oder blau

Temperaturbereich Wasser max. +120 °C

Armaturen-Serie



Bestell-Nr.	Schlauch ID				Schlauch AD mm	Druckangaben				Min. Biege- radius mm	Gewicht kg
	DN	Zoll	Size	mm		Max. Betriebsdruck		Min. Berstdruck			
						MPa	psi	MPa	psi		
463-5	8	5/16	-5	7,9	15,0	40	5800	120,0	17400	75	0,31
463-5-BLU	8	5/16	-5	7,9	15,0	40	5800	120,0	17400	75	0,31
463-6	10	3/8	-6	9,5	17,4	40	5800	120,0	17400	90	0,38
463-6-BLU	10	3/8	-6	9,5	17,4	40	5800	120,0	17400	90	0,38
463-8	12	1/2	-8	12,7	20,6	35	5075	105,0	15225	110	0,48
463-8-BLU	12	1/2	-8	12,7	20,6	35	5075	105,0	15225	110	0,48

Gummi-Knickschutz Bestellnummern WKS-X-XXX in schwarz oder blau finden Sie auf Seite Eb-17.
 Die Kombination von hoher Temperatur und hohem Druck kann die Lebensdauer des Schlauches verringern.
 Auch als Trommelware erhältlich, Bestell-Nr. 463-xx-RL

Schlauchbeschriftung (Beispiel)



471TC

No-Skive

EN 857 2SC – ISO 11237 Typ 2SC

Hauptapplikationen

Mitteldruck Hydraulikanwendungen mit engen Biegeradien

Zulassungen

Details finden Sie auf den Seiten **Ab-16** bis **Ab-19**

Spezifikationen

EN 857 2SC – ISO 11237 Typ 2SC

Schlauchaufbau

- 471TC: Synthetischer Gummi
- 472TC: Nitril (NBR)
- Druckträger: Zwei hochzugfeste Stahlgeflechteinlagen
- Außenschicht: Hochabriebfester synthetischer Gummi nach MSHA Spezifikation

Temperaturbereich -40 °C bis +100 °C

Ausnahmen: Luft max. +70 °C

Wasser max. +85 °C



- *No-Skive* Schlauch-Technik – Compact Design
- Kleiner Biegeradius
- Hoch abriebfeste MSHA zugelassene **TOUGH COVER** Außenschicht
- Schlauch kann zeitweise unter Öl eingesetzt werden bis 70 °C mit regelmäßiger Überprüfung

Empfohlene Medien

Hydraulikflüssigkeiten auf Mineralölbasis, Wasser-Glykol, Schmieröle, Luft und Wasser. Bei Luft- und Gasanwendungen mit einem Druck über 1,7 MPa, muss die Außenschicht perforiert sein.

Für weitere Informationen, siehe „Chemische Beständigkeit“ auf den Seiten **Ab-26** bis **Ab-34**.

Armaturen-Serie



Schlauch

Bestell-Nr.	Schlauch ID				Schlauch AD mm	Druckangaben				Min. Biegeradius mm	Gewicht kg
	DN	Zoll	Size	mm		Max. Betriebsdruck MPa	psi	Min. Berstdruck MPa	psi		
471TC-4	6	1/4	-4	6,4	13	40,0	5800	160,0	23200	50	0,30
471TC-5	8	5/16	-5	7,9	15	36,0	5250	144,0	21000	55	0,35
471TC-6	10	3/8	-6	9,5	17	35,0	5075	140,0	20000	65	0,42
471TC-8	12	1/2	-8	12,7	20	29,7	4250	119,0	17000	90	0,52
471TC-10	16	5/8	-10	15,9	24	25,0	3625	100,0	14500	100	0,66
471TC-12	19	3/4	-12	19,1	28	21,5	3125	86,0	12500	120	0,86
471TC-16	25	1	-16	25,4	35	17,5	2500	70,0	10000	150	1,17

Schlauch bitte austauschen sobald Beschädigungen oder Verformungen sichtbar werden.
Die Kombination von hoher Temperatur und hohem Druck kann die Lebensdauer des Schlauches verringern.

Schlauchbeschriftung (Beispiel)

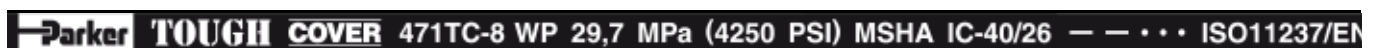

477

Elite No-Skive PowerLift

2-Lagen Geflechtsschlauch

Hauptapplikationen

Für LKW-Ladekräne, Forstkräne und Hub- und Handlingsysteme.

Einschränkungen

PowerLift ist nicht geeignet als Ersatz für Spiralschlauchanwendungen mit hohen Impulsbelastungen.

Schlauchaufbau

Innenschicht: Nitril (NBR)
Druckträger: Zwei hochzugfeste Stahlgeflechteinlagen
Außenschicht: Synthetischer Gummi

Temperaturbereich -40 °C bis +100 °C

Ausnahmen: Luft max. +70 °C
Wasser max. +85 °C



- *No-Skive* Schlauch-Technik – Compact Design
- Enger Biegeradius und reduzierter Außendurchmesser

Empfohlene Medien

Hydraulikflüssigkeiten auf Mineralölbasis, Wasser-Glykol, Schmieröle, Luft und Wasser. Bei Luft- und Gasanwendungen mit einem Druck über 1,7 MPa, muss die Außenschicht perforiert sein.

Für weitere Informationen, siehe „Chemische Beständigkeit“ auf den Seiten **Ab-26** bis **Ab-34**.

Armaturen-Serie



Bestell-Nr.	Schlauch ID				Schlauch AD mm	Druckangaben				Min. Biegeradius mm	Gewicht kg
	DN	Zoll	Size	mm		Max. Betriebsdruck MPa	psi	Min. Berstdruck MPa	psi		
477-4	6	1/4	-4	6,4	13,1	45,0	6500	180,0	26000	65	0,32
477-5	8	5/16	-5	7,9	14,9	42,5	6100	170,0	24400	70	0,35
477-6	10	3/8	-6	9,5	17,2	40,0	5800	160,0	23200	75	0,42
477-8	12	1/2	-8	12,7	20,4	38,0	5500	152,0	22000	105	0,55
477-10	16	5/8	-10	15,9	23,4	35,0	5000	140,0	20000	160	0,65
477-12	19	3/4	-12	19,1	27,2	35,0	5000	140,0	20000	200	1,10
477-16	25	1	-16	25,4	34,8	28,0	4000	112,0	16000	250	1,34

Die Kombination von hoher Temperatur und hohem Druck kann die Lebensdauer des Schlauches verringern.

Schlauchbeschriftung (Beispiel)



477RH

Elite No-Skive

mit feuerhemmender Außenschicht

Hauptapplikationen

Allgemeine Hydraulik Mitteldruckanwendungen mit engen Biegeradien wie z.B. in Hubgeräten.

Zulassungen

Details finden Sie auf den Seiten **Ab-16** bis **Ab-19**

Einschränkungen

Nicht geeignet als Ersatz für Spiralschlauchanwendungen mit hohen Impulsbelastungen.

Schlauchaufbau

Innenschicht: Nitril (NBR)

Druckträger: Zwei hochzugfeste Stahlgeflechteinlagen

Außenschicht: Feuerhemmender synthetischer Gummi

Temperaturbereich -40 °C bis +100 °C

Ausnahmen: Luft max. +70 °C

Wasser max. +85 °C



- *No-Skive* Schlauch-Technik
– Compact Design
- Kleinerer Biegeradius und verringerter Außendurchmesser
- Feuerhemmende Außenschicht
- Zugelassen für Bahnanwendungen:
 - Europäische Norm EN45545 HL2 für R22 (intern) und HL3 für R23 (extern)

Empfohlene Medien

Hydraulikflüssigkeiten auf Mineralölbasis, Wasser-Glykol, Schmieröle, Luft und Wasser. Bei Luft- und Gasanwendungen mit einem Druck über 1,7 MPa, muss die Außenschicht perforiert sein.

Für weitere Informationen, siehe „Chemische Beständigkeit“ auf den Seiten **Ab-26** bis **Ab-34**.

Armaturen-Serie



Bestell-Nr.	Schlauch ID				Schlauch AD mm	Druckangaben				Min. Biegeradius mm	Gewicht kg
	DN	Zoll	Size	mm		Max. Betriebsdruck MPa	psi	Min. Berstdruck MPa	psi		
477RH-4	6	1/4	-4	6.4	13.1	45.0	6500	180.0	26000	65	0.32
477RH-5	8	5/16	-5	7.9	14.9	42.5	6100	170.0	24400	70	0.35
477RH-6	10	3/8	-6	9.5	17.2	40.0	5800	160.0	23200	75	0.42
477RH-8	12	1/2	-8	12.7	20.4	38.0	5500	152.0	22000	105	0.55
477RH-10	16	5/8	-10	15.9	23.4	35.0	5000	140.0	20000	160	0.65
477RH-12	19	3/4	-12	19.1	27.2	35.0	5000	140.0	20000	200	1.10
477RH-16	25	1	-16	25.4	34.8	28.0	4000	112.0	16000	250	1.34

Die Kombination von hoher Temperatur und hohem Druck kann die Lebensdauer des Schlauches verringern.

Schlauchbeschriftung (Beispiel)

477RH-8 WP 38,0 MPa (5500 PSI) 1" - EN 45545 - 12,5 mm (1/2") MADE IN ITALY

477TC

Elite No-Skive PowerLift Tough Cover

2-Lagen Geflechtsschlauch



- **No-Skive** – Compact Design
- Enger Biegeradius und reduzierter AD
- Hoch abriebfeste MSHA zugelassene **TOUGH COVER** Außenschicht
- Schlauch kann zeitweise unter Öl eingesetzt werden bis 70 °C mit regelmäßiger Überprüfung

Hauptapplikationen

Für LKW-Ladekräne, Forstkräne und Hub- und Handlingsysteme.

Einschränkungen

PowerLift ist nicht geeignet als Ersatz für Spiralschlauchanwendungen mit hohen Impulsbelastungen.

Schlauchaufbau

- Innenschicht: Nitril (NBR)
- Druckträger: Zwei hochzugfeste Stahlgeflechteinlagen
- Außenschicht: Hochabriebfester synthetischer Gummi nach MSHA Spezifikation

Temperaturbereich -40 °C bis +100 °C

- Ausnahmen: Luft max. +70 °C
- Wasser max. +85 °C

Empfohlene Medien

Hydraulikflüssigkeiten auf Mineralölbasis, Wasser-Glykol, Schmieröle, Luft und Wasser. Bei Luft- und Gasanwendungen mit einem Druck über 1,7 MPa, muss die Außenschicht perforiert sein.

Für weitere Informationen, siehe „Chemische Beständigkeit“ auf den Seiten **Ab-26** bis **Ab-34**.

Armaturen-Serie



Bestell-Nr.	Schlauch ID				Schlauch AD mm	Druckangaben				Min. Biegeradius mm	Gewicht kg
	DN	Zoll	Size	mm		Max. Betriebsdruck MPa	psi	Min. Berstdruck MPa	psi		
477TC-4	6	1/4	-4	6,4	13,1	45,0	6500	180,0	26000	65	0,32
477TC-5	8	5/16	-5	7,9	14,9	42,5	6100	170,0	24400	70	0,35
477TC-6	10	3/8	-6	9,5	17,2	40,0	5800	160,0	23200	75	0,42
477TC-8	12	1/2	-8	12,7	20,4	38,0	5500	152,0	22000	105	0,55
477TC-10	16	5/8	-10	15,9	23,4	35,0	5000	140,0	20000	160	0,65
477TC-12	19	3/4	-12	19,1	27,2	35,0	5000	140,0	20000	200	1,10
477TC-16	25	1	-16	25,4	34,8	28,0	4000	112,0	16000	250	1,34

Die Kombination von hoher Temperatur und hohem Druck kann die Lebensdauer des Schlauches verringern.

Schlauchbeschriftung (Beispiel)



477ST

Elite No-Skive PowerLift

2-Lagen Geflechtsschlauch

Hauptapplikationen

Für LKW-Ladekräne, Forstkräne und Hub- und Handlingsysteme.

Einschränkungen

PowerLift ist nicht geeignet als Ersatz für Spiralschlauchanwendungen mit hohen Impulsbelastungen.

Schlauchaufbau

Innenschicht: Nitril (NBR)
Druckträger: Zwei hochzugfeste Stahlgeflechteinlagen
Außenschicht: Synthetischer Gummi mit Polyethylen Außenschicht

Temperaturbereich -40 °C bis +100 °C

Ausnahmen: Luft max. +70 °C

Wasser max. +85 °C



- **No-Skive** Schlauch-Technik – Compact Design
- Extrem abriebfeste **SUPER TOUGH** Außenschicht
- Enger Biegeradius und reduzierter Außendurchmesser

Empfohlene Medien

Hydraulikflüssigkeiten auf Mineralölbasis, Wasser-Glykol, Schmieröle, Luft und Wasser. Bei Luft- und Gasanwendungen mit einem Druck über 1,7 MPa, muss die Außenschicht perforiert sein.

Für weitere Informationen, siehe „Chemische Beständigkeit“ auf den Seiten **Ab-26** bis **Ab-34**.

Armaturen-Serie



Bestell-Nr.	Schlauch ID				Schlauch AD mm	Druckangaben				Min. Biegeradius mm	Gewicht kg
	DN	Zoll	Size	mm		Max. Betriebsdruck MPa	psi	Min. Berstdruck MPa	psi		
477ST-4	6	1/4	-4	6,4	13,1	45,0	6500	180,0	26000	65	0,30
477ST-5	8	5/16	-5	7,9	14,9	42,5	6100	170,0	24400	70	0,35
477ST-6	10	3/8	-6	9,5	17,2	40,0	5800	160,0	23200	75	0,42
477ST-8	12	1/2	-8	12,7	20,4	38,0	5500	152,0	22000	105	0,55
477ST-10	16	5/8	-10	15,9	23,4	35,0	5000	140,0	20000	160	0,65
477ST-12	19	3/4	-12	19,1	27,2	35,0	5000	140,0	20000	200	1,20
477ST-16	25	1	-16	25,4	34,8	28,0	4000	112,0	16000	250	1,34

Die Kombination von hoher Temperatur und hohem Druck kann die Lebensdauer des Schlauches verringern.

Schlauchbeschriftung (Beispiel)



492

Elite No-Skive Compact

EN 857 1SC – ISO 11237 Typ 1SC

Hauptapplikationen

Für anspruchsvolle Mitteldruck-Hydraulik Anwendungen

Zulassungen

Details finden Sie auf den Seiten **Ab-16** bis **Ab-19**

Spezifikationen

EN 857 1SC – ISO 11237 Type 1SC

Schlauchaufbau

- Innenschicht: Nitril (NBR)
- Druckträger: Ein Geflecht aus hochzugfestem Stahldraht
- Außenschicht: Synthetischer Gummi

Temperaturbereich -40 °C bis +100 °C

- Ausnahmen: Luft max. +70 °C
- Wasser max. +85 °C



- **No-Skive** Schlauch-Technik – Compact Design
- Nitril (NBR) Innenschicht – erweiterte chemische Beständigkeit
- Übertrifft die Anforderungen der EN ISO Spezifikation in Bezug auf Betriebsdruck, Biegeradius und Abriebfestigkeit

Empfohlene Medien

Hydraulikflüssigkeiten auf Mineralölbasis, Wasser-Glykol, Schmieröle, Luft und Wasser. Bei Luft- und Gasanwendungen mit einem Druck über 1,7 MPa, muss die Außenschicht perforiert sein.

Für weitere Informationen, siehe „Chemische Beständigkeit“ auf den Seiten **Ab-26** bis **Ab-34**.

Armaturen-Serie



Bestell-Nr.	Schlauch ID				Schlauch AD mm	Druckangaben				Min. Biege- radius mm	Gewicht kg
	DN	Zoll	Size	mm		Max. Betriebsdruck		Min. Berstdruck			
						MPa	psi	MPa	psi		
492-4	6	1/4	-4	6,4	11,5	28,0	4060	112,0	16240	75	0,18
492-5	8	5/16	-5	7,9	13,6	25,0	3625	100,0	14500	85	0,21
492-6	10	3/8	-6	9,5	15,5	22,5	3260	90,0	13050	90	0,25
492-8	12	1/2	-8	12,7	18,9	19,0	2755	76,0	11020	130	0,33
492-10	16	5/8	-10	15,9	22,2	15,0	2175	60,0	8700	150	0,41
492-12	19	3/4	-12	19,1	26,0	15,0	2175	60,0	8700	180	0,56
492-16	25	1	-16	25,4	33,3	11,0	1595	44,0	6380	230	0,75
492-20-WR	31	1 1/4	-20	31,8	40,0	7,5	1085	30,0	4350	335	0,93

Bestell-Nr. ohne Anhang: mit glatter Aussenschicht-Struktur. Bestell-Nr. mit Anhang (WR): mit gewickelter Aussenschicht-Struktur.
Die Kombination von hoher Temperatur und hohem Druck kann die Lebensdauer des Schlauches verringern.
Auch als Trommelware erhältlich, Bestell-Nr. 492-xx-RL

Schlauchbeschriftung (Beispiel)



492TC

Elite No-Skive Compact Tough Cover

EN 857 1SC – ISO 11237 Typ 1SC

Hauptapplikationen

Für anspruchsvolle Mitteldruck-Hydraulik Anwendungen

Zulassungen

Details finden Sie auf den Seiten **Ab-16** bis **Ab-19**

Spezifikationen

EN 857 1SC – ISO 11237 Typ 1SC

Schlauchaufbau

Innenschicht: Nitril (NBR)

Druckträger: Ein Geflecht aus hochzugfestem Stahldraht

Außenschicht: Hochabriebfester synthetischer Gummi nach MSHA Spezifikation

Temperaturbereich -40 °C bis +100 °C

Ausnahmen: Luft max. +70 °C

Wasser max. +85 °C



- **No-Skive** Schlauch-Technik – Compact Design
- Nitril (NBR) Innenschicht – erweiterte chemische Beständigkeit
- Übertrifft die Anforderungen der EN ISO in Bezug auf Betriebsdruck, Biegeradius und Abriebfestigkeit
- Hoch abriebfeste MSHA zugelassene **TOUGH COVER** Außenschicht
- Schlauch kann zeitweise unter Öl eingesetzt werden bis 70 °C mit regelmäßiger Überprüfung

Empfohlene Medien

Hydraulikflüssigkeiten auf Mineralölbasis, Wasser-Glykol, Schmieröle, Luft und Wasser. Bei Luft- und Gasanwendungen mit einem Druck über 1,7 MPa, muss die Außenschicht perforiert sein.

Für weitere Informationen, siehe „Chemische Beständigkeit“ auf den Seiten **Ab-26** bis **Ab-34**.

Armaturen-Serie



Bestell-Nr.	Schlauch ID				Schlauch AD mm	Druckangaben				Min. Biege- radius mm	Gewicht kg
	DN	Zoll	Size	mm		Max. Betriebsdruck MPa	psi	Min. Berstdruck MPa	psi		
492TC-4	6	1/4	-4	6,4	11,5	28,0	4060	112,0	16240	75	0,18
492TC-5	8	5/16	-5	7,9	13,6	25,0	3625	100,0	14500	85	0,21
492TC-6	10	3/8	-6	9,5	15,5	22,5	3260	90,0	13050	90	0,25
492TC-8	12	1/2	-8	12,7	18,9	19,0	2755	76,0	11020	130	0,33
492TC-10	16	5/8	-10	15,9	22,2	15,0	2175	60,0	8700	150	0,41
492TC-12	19	3/4	-12	19,1	26,0	15,0	2175	60,0	8700	180	0,56
492TC-16	25	1	-16	25,4	33,3	11,0	1595	44,0	6380	230	0,75

Die Kombination von hoher Temperatur und hohem Druck kann die Lebensdauer des Schlauches verringern.

Schlauchbeschriftung (Beispiel)

PARKER NO-SKIVE Tough Cover 492TC-8 WP 19,0 MPa (2755 PSI) MSHA | • • 12,7 mm (1/2) Made in Italy

492ST

Elite No-Skive Super Tough Compact

EN 857 1SC – ISO 11237 Typ 1SC

Hauptapplikationen

Mobilhydraulik-Anwendungen:
Mitteldruck Hydraulikanwendungen bei denen extrem hohe Abriebfestigkeit erforderlich ist.

Spezifikationen

EN 857 1SC – ISO 11237 Type 1SC

Schlauchaufbau

Innenschicht: Nitril (NBR)
Druckträger: Ein Geflecht aus hochzugfestem Stahldraht
Außenschicht: Synthetischer Gummi mit Polyethylen Außenschicht

Temperaturbereich -40 °C bis +100 °C

Ausnahmen: Luft max. +70 °C
Wasser max. +85 °C



- **No-Skive** Schlauch-Technik – Compact Design
- Nitril (NBR) Innenschicht – erweiterte chemische Beständigkeit
- Extrem abriebfeste **SUPER TOUGH** Außenschicht
- Übertrifft die Anforderungen der EN ISO Spezifikation in Bezug auf Betriebsdruck, Biegeradius und Abriebfestigkeit

Empfohlene Medien

Hydraulikflüssigkeiten auf Mineralölbasis, Wasser-Glykol, Schmieröle, Luft und Wasser. Bei Luft- und Gasanwendungen mit einem Druck über 1,7 MPa, muss die Außenschicht perforiert sein.

Für weitere Informationen, siehe „Chemische Beständigkeit“ auf den Seiten **Ab-26** bis **Ab-34**.

Armaturen-Serie



Bestell-Nr.	Schlauch ID				Schlauch AD mm	Druckangaben				Min. Biegeradius mm	Gewicht kg
	DN	Zoll	Size	mm		Max. Betriebsdruck MPa	psi	Min. Berstdruck MPa	psi		
492ST-4	6	1/4	-4	6,4	12,0	28,0	4000	112,0	16240	75	0,18
492ST-5	8	5/16	-5	7,9	13,6	25,0	3625	100,0	14500	85	0,21
492ST-6	10	3/8	-6	9,5	15,5	22,5	3260	90,0	13050	90	0,25
492ST-8	12	1/2	-8	12,7	18,9	19,0	2755	76,0	11020	130	0,33
492ST-10	16	5/8	-10	15,9	22,3	15,0	2175	60,0	8700	150	0,41
492ST-12	19	3/4	-12	19,1	26,0	15,0	2175	60,0	8700	180	0,56
492ST-16	25	1	-16	25,4	33,6	11,0	1595	44,0	6380	230	0,75
492ST-20	31	1 1/4	-20	31,8	40,0	7,5	1085	30,0	4350	335	0,93

Die Kombination von hoher Temperatur und hohem Druck kann die Lebensdauer des Schlauches verringern.

Schlauchbeschriftung (Beispiel)



493

No-Skive Compact

Hochdruck-Reiniger-Schlauch



- Ein-Lagen *No-Skive* Schlauch-Technik – Compact Design
- Für den Einsatz mit Wasser bis zu einer konstanten Temperatur von +120 °C

Hauptapplikationen

Hochdruck-Reiniger

Schlauchaufbau

Innenschicht: Synthetischer Gummi

Druckträger: Ein Geflecht aus hochzugfestem Stahldraht

Außenschicht: Synthetischer Gummi in schwarz oder blau

Temperaturbereich Wasser max. +120 °C

Armaturen-Serie



Schlauch

Bestell-Nr.	Schlauch ID				Schlauch AD mm	Druckangaben				Min. Biege- radius mm	Gewicht kg
	DN	Zoll	Size	mm		Max. Betriebsdruck MPa	psi	Min. Berstdruck MPa	psi		
493-4	6	1/4	-4	6,4	13,4	20,0	2898	60,0	8695	60	0,18
493-4-BLU	6	1/4	-4	6,4	13,4	20,0	2898	60,0	8695	60	0,18
493-5	8	5/16	-5	7,9	15,0	20,0	2898	60,0	8695	75	0,21
493-5-BLU	8	5/16	-5	7,9	15,0	20,0	2898	60,0	8695	75	0,21
493-6	10	3/8	-6	9,5	17,4	20,0	2898	60,0	8695	90	0,25
493-6-BLU	10	3/8	-6	9,5	17,4	20,0	2898	60,0	8695	90	0,25
493-8	12	1/2	-8	12,7	20,6	17,5	2536	52,5	7608	110	0,33
493-8-BLU	12	1/2	-8	12,7	20,6	17,5	2536	52,5	7608	110	0,33

Gummi-Knickschutz Bestellnummern WKS-X-XXX in schwarz oder blau finden Sie auf Seite Eb-17.
Die Kombination von hoher Temperatur und hohem Druck kann die Lebensdauer des Schlauches verringern.
Auch als Trommelware erhältlich, Bestell-Nr. 493-xx-RL

Schlauchbeschriftung (Beispiel)



692

No-Skive Compact

Konstante Druckwerte mit engen Biegeradien

Hauptapplikationen

Förderzeuge:
Generelle Hydraulik-Anwendungen mit geringen Biegeradien

Spezifikationen

Parker Spezifikation

Schlauchaufbau

Innenschicht: Nitril (NBR)
Druckträger: Ein oder zwei hochzugfeste
Stahlgeflechteinlagen
Außenschicht: Synthetischer Gummi

Temperaturbereich -40 °C bis +100 °C

Ausnahmen: Luft max. +70 °C



- **No-Skive** Schlauch-Technik
– Compact Design
- Nitril (NBR) Innenschicht
– erweiterte chemische Beständigkeit
- Konstanter Druckbereich 21,0 MPa

Empfohlene Medien

Hydraulikflüssigkeiten auf Mineralölbasis, Wasser-Glykol, Schmieröle, Luft und Wasser. Bei Luft- und Gasanwendungen mit einem Druck über 1,7 MPa, muss die Außenschicht perforiert sein.

Für weitere Informationen, siehe „Chemische Beständigkeit“ auf den Seiten **Ab-26** bis **Ab-34**.

Armaturen-Serie



Bestell-Nr.	Schlauch ID				Schlauch AD mm	Druckangaben				Min. Biege- radius mm	Gewicht kg
	DN	Zoll	Size	mm		Max. Betriebsdruck		Min. Berstdruck			
						MPa	psi	MPa	psi		
692-4	6	1/4	-4	6,4	11,5	21,0	3045	84,0	12180	40	0,18
692-5	8	5/16	-5	7,9	13,6	21,0	3045	84,0	12180	40	0,21
692-6	10	3/8	-6	9,5	15,5	21,0	3045	84,0	12180	40	0,25
692-8	12	1/2	-8	12,7	20,4	21,0	3045	84,0	12180	50	0,52
692-10	16	5/8	-10	15,9	23,9	21,0	3045	84,0	12180	60	0,66

Die Kombination von hoher Temperatur und hohem Druck kann die Lebensdauer des Schlauches verringern.

Schlauchbeschriftung (Beispiel)

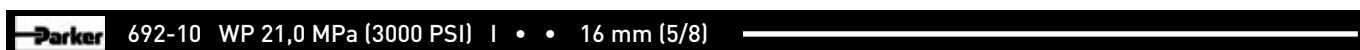

692Twin

No-Skive Compact

Zwillingsschlauch mit konstanten Druckwerten, für enge Biegeradien

Hauptapplikationen

Einsatz am Gabelstapler-Mast/Förderzeuge:
Für Hydraulik-Anwendungen bei denen geringe Biegeradien gefordert sind

Spezifikationen

Parker Spezifikation

Schlauchaufbau

Innenschicht: Nitril (NBR)
Druckträger: Ein oder zwei hochzugfeste
Stahlgeflechteinlagen
Außenschicht: Synthetischer Gummi

Temperaturbereich -40 °C bis +100 °C
Ausnahmen: Luft max. +70 °C



- **No-Skive** Schlauch-Technik
– Compact Design
- Nitril (NBR) Innenschicht
– erweiterte chemische Beständigkeit
- Konstanter Druckbereich 21,0 MPa

Empfohlene Medien

Hydraulikflüssigkeiten auf Mineralölbasis, Wasser-Glykol, Schmieröle, Luft und Wasser. Bei Luft- und Gasanwendungen mit einem Druck über 1,7 MPa, muss die Außenschicht perforiert sein.

Für weitere Informationen, siehe „Chemische Beständigkeit“ auf den Seiten **Ab-26** bis **Ab-34**.

Armaturen-Serie



Bestell-Nr.	Schlauch ID				Schlauch AD mm	Druckangaben				Min. Biege- radius mm	Gewicht kg
	DN	Zoll	Size	mm		Max. Betriebsdruck MPa	psi	Min. Berstdruck MPa	psi		
692-4-4	6	1/4	-4	6,4	25,8	21,0	3045	84,0	12180	40	0,34
692-5-5	8	5/16	-5	7,9	27,4	21,0	3045	84,0	12180	40	0,40
692-6-6	10	3/8	-6	9,5	31,2	21,0	3045	84,0	12180	40	0,48

Die Kombination von hoher Temperatur und hohem Druck kann die Lebensdauer des Schlauches verringern.

Schlauchbeschriftung (Beispiel)

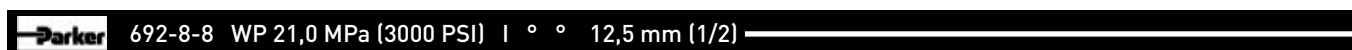

692PU

No-Skive Compact

PU-Außenschicht

Hauptapplikationen

Im Materials Handling, wo enge Biegeradien, Flexibilität, Ozonbeständigkeit, Abrieb- und Stoßfestigkeit gefordert sind. Ideal für Anwendungen über eine Umlenkrolle oder anderweitige Rollen.

Spezifikationen

Parker-Spezifikation – konstanter Betriebsdruck

Schlauchaufbau

Innenschicht: Nitril (NBR)

Druckträger: Eine oder zwei Geflechtsschichten aus hochzugfestem Stahldraht

Außenschicht: Hochwertiges Polyurethan

Temperaturbereich -45 °C bis +100 °C

Ausnahmen: Luft max. +70 °C

Wasser max. +85 °C



- **No-Skive** Schlauch-Technik – Compact Design
- Konstanter Betriebsdruck 21,0 MPa
- Hohe Abrieb- und Stoßfestigkeit
- Hohe Flexibilität selbst bei kalten Umgebungsbedingungen
- Hohe Ozon-, UV-, Witterungs- und Meerwasserbeständigkeit
- Erweiterte Medienbeständigkeit
- Enger Biegeradius

Empfohlene Medien

Hydraulikflüssigkeiten auf Mineralölbasis, Wasser-Glykol, Schmieröle, Luft und Wasser. Für Luft- und Gasanwendungen mit einem Betriebsdruck über 1,7 MPa muss die Außenschicht geprickt sein.

Für weitere Informationen, siehe „Chemische Beständigkeit“ auf den Seiten **Ab-26** bis **Ab-34**.

Armaturen-Serie

Size -4 bis -6



Size -8 bis -10



Bestell-Nr.	Schlauch ID				Schlauch AD mm	Druckangaben				Min. Biegeradius mm	Gewicht kg
	DN	Zoll	Size	mm		Max. Betriebsdruck MPa	psi	Min. Berstdruck MPa	psi		
692PU-4	6	1/4	4	6,4	11,5	21,0	3045	84,0	12180	40	0,18
692PU-5	8	5/16	5	7,9	13,6	21,0	3045	84,0	12180	40	0,21
692PU-6	10	3/8	6	9,5	15,5	21,0	3045	84,0	12180	40	0,25
692PU-8	12	1/2	8	12,7	20,4	21,0	3045	84,0	12180	50	0,52
692PU-10	16	5/8	10	15,9	23,9	21,0	3045	84,0	12180	60	0,66

Die Kombination von hoher Temperatur und hohem Druck kann die Lebensdauer des Schlauches verringern.

Schlauchbeschriftung (Beispiel)

PARKER 692PU-6 WP 21,0 MPa (3046 psi) | • • 10 mm (3/8 ")

692PU Twin

No-Skive Compact

Zwillingsschlauch mit PU-Außenschicht

Hauptapplikationen

Im Materials Handling, wo enge Biegeradien, Flexibilität, Ozonbeständigkeit, Abrieb- und Stoßfestigkeit gefordert sind. Ideal für Anwendungen über eine Umlenkrolle oder anderweitige Rollen.

Spezifikationen

Parker-Spezifikation – konstanter Betriebsdruck

Schlauchaufbau

- Innenschicht: Nitril (NBR)
- Druckträger: Eine oder zwei Geflechtsschichten aus hochzugfestem Stahldraht
- Außenschicht: Hochwertiges Polyurethan

Temperaturbereich -45 °C bis +100 °C

- Ausnahmen: Luft max. +70 °C
- Wasser max. +85 °C



- **No-Skive** Schlauch-Technik – Compact Design
- Konstanter Betriebsdruck
- Hohe Abrieb- und Stoßfestigkeit
- Hohe Flexibilität selbst bei kalten Umgebungsbedingungen
- Hohe Ozon-, UV-, Witterungs- und Meerwasserbeständigkeit
- Erweiterte Medienbeständigkeit
- Enger Biegeradius

Empfohlene Medien

Hydraulikflüssigkeiten auf Mineralölbasis, Wasser-Glykol, Schmieröle, Luft und Wasser. Für Luft- und Gasanwendungen mit einem Betriebsdruck über 1,7 MPa muss die Außenschicht geprickt sein.

Für weitere Informationen, siehe „Chemische Beständigkeit“ auf den Seiten **Ab-26** bis **Ab-34**.

Armaturen-Serie

Size -4 bis -6

Size -8 bis -10



Bestell-Nr.	Schlauch ID				Schlauch AD mm	Druckangaben				Min. Biegeradius mm	Gewicht kg
	DN	Zoll	Size	mm		Max. Betriebsdruck MPa	psi	Min. Berstdruck MPa	psi		
692PU-4-4	6	1/4	4	6,4	24,0	21,0	3045	84,0	12180	40	0,36
692PU-5-5	8	5/16	5	7,9	27,4	21,0	3045	84,0	12180	40	0,42
692PU-6-6	10	3/8	6	9,5	31,2	21,0	3045	84,0	12180	40	0,50
692PU-8-8	12	1/2	8	12,7	41,5	21,0	3045	84,0	12180	50	1,00
692PU-10-10	16	5/8	10	15,9	48,7	21,0	3045	84,0	12180	60	1,35

Die Kombination von hoher Temperatur und hohem Druck kann die Lebensdauer des Schlauches verringern.

Schlauchbeschriftung (Beispiel)



692TC

No-Skive Compact Tough Cover

Konstante Druckwerte mit engen Biegeradien

Hauptapplikationen

Förderzeuge:
Generelle Hydraulik-Anwendungen mit geringen Biegeradien

Spezifikationen

Parker-Spezifikation

Schlauchaufbau

Innenschicht: Nitril (NBR)
Druckträger: Eine oder zwei Geflechtsschichten aus hochzugfestem Stahldraht
Außenschicht: Hochabriebfester synthetischer Gummi nach MSHA Spezifikation

Temperaturbereich -40 °C bis +100 °C

Ausnahmen: Luft max. +70 °C



- **No-Skive** Schlauch-Technik – Compact Design
- Nitril (NBR) Innenschicht – erweiterte chemische Beständigkeit
- Konstanter Betriebsdruck 21,0 MPa
- Hoch abriebfeste MSHA zugelassene **TOUGH COVER** Außenschicht
- Schlauch kann zeitweise unter Öl eingesetzt werden bis 70 °C mit regelmäßiger Überprüfung

Empfohlene Medien

Hydraulikflüssigkeiten auf Mineralölbasis, Wasser-Glykol, Schmieröle, Luft und Wasser. Für Luft- und Gasanwendungen mit einem Betriebsdruck über 1,7 MPa muss die Außenschicht geprickt sein. Für weitere Informationen, siehe „Chemische Beständigkeit“ auf den Seiten **Ab-26** bis **Ab-34**.

Armaturen-Serie



Bestell-Nr.	Schlauch ID				Schlauch AD mm	Druckangaben				Min. Biegeradius mm	Gewicht kg
	DN	Zoll	Size	mm		Max. Betriebsdruck MPa	psi	Min. Berstdruck MPa	psi		
692TC-4	6	1/4	-4	6,4	11,5	21,0	3045	84,0	12180	40	0,18
692TC-5	8	5/16	-5	7,9	13,6	21,0	3045	84,0	12180	40	0,21
692TC-6	10	3/8	-6	9,5	15,5	21,0	3045	84,0	12180	40	0,25
692TC-8	12	1/2	-8	12,7	20,4	21,0	3045	84,0	12180	50	0,52
692TC-10	16	5/8	-10	15,9	23,9	21,0	3045	84,0	12180	60	0,66

Die Kombination von hoher Temperatur und hohem Druck kann die Lebensdauer des Schlauches verringern.

Schlauchbeschriftung (Beispiel)

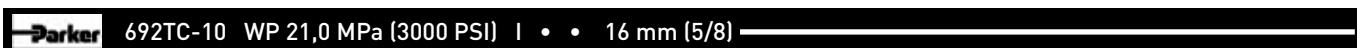

811

No-Skive Saug- und Rücklaufschlauch SAE 100R4



- No-Skive Schlauch-Technik
- Stahldrahtspirale als Einlage zur Stabilisierung unter Vakuum
- Enge Biegeradien

Hauptapplikationen

Für alle Märkte: Für umfassenden Einsatz

Zulassungen

Details finden Sie auf den Seiten **Ab-16** bis **Ab-19**

Schlauchaufbau

- Innenschicht: Synthetischer Gummi
 Druckträger: Zwei Textilgeflechte mit einer Stahldrahtspirale als Einlage zur Stabilisierung unter Vakuum
 Außenschicht: Öl-, witterungsbeständiger und abriebfester synthetischer Gummi

Empfohlene Medien

Hydraulikflüssigkeiten auf Mineralöl oder Wasser-Glykol-Basis, Schmieröle, Luft und Wasser.
 Für weitere Informationen, siehe „Chemische Beständigkeit“ auf den Seiten **Ab-26** bis **Ab-34**.

- Temperaturbereich -40 °C bis +100 °C
 Ausnahmen: Luft max. +70 °C
 Wasser max. +85 °C

Armaturen-Serie

Size -12 bis -32

Size -40 und -48



Bestell-Nr.	Schlauch ID				Schlauch AD mm	Druckangaben				Vakuum* kPa	Min. Biege- radius mm	Gewicht kg
	DN	Zoll	Size	mm		Max. Betriebsdruck MPa	psi	Min. Berstdruck MPa	psi			
811-12	19	3/4	-12	19,1	30,0	2,1	300	8,3	1200	85	65	0,63
811-16	25	1	-16	25,4	38,0	1,7	250	6,9	1000	85	75	0,96
811-20	31	1 1/4	-20	31,8	45,0	1,4	200	5,5	800	85	100	1,22
811-24	38	1 1/2	-24	38,1	52,0	1,0	150	4,1	600	85	130	1,55
811-32	51	2	-32	50,8	64,0	0,7	100	2,8	400	85	150	1,87
811-40	63	2 1/2	-40	63,5	75,0	0,4	62	1,6	248	85	180	2,45
811-48	76	3	-48	76,2	90,0	0,4	62	1,6	248	85	230	3,20

* Der in der Tabelle genannte Vakuum-Wert ist ein Unterdruckwert in kPa. Für einen absoluten Druckwert in kPa subtrahieren Sie den genannten Wert von 101 kPa.
 ** Size -12 und -16: Verarbeitung nur auf Parkrimp 2 Presse oder frei einstellbarer Pressen
 Die Kombination von hoher Temperatur und hohem Druck kann die Lebensdauer des Schlauches verringern.

Schlauchbeschriftung (Beispiel)

PARKER 811-12 SUCTION HOSE SAE 100R4-12 19 mm (3/4) 3Q81 ————— PARKER 811-12 SUC

811S

No-Skive Saug- und Rücklaufschlauch

Übertrifft SAE 100R4



- *No-Skive* Schlauch-Technik
- Stahldrahtspirale als Einlage zur Stabilisierung unter Vakuum
- Enge Biegeradien
- Konstanter Druckbereich 1,0 MPa

Hauptapplikationen

Für alle Märkte: Für umfassenden Einsatz

Zulassungen

Für Size -64 und -80, Details finden Sie auf den Seiten

Ab-16 bis Ab-19

Schlauchaufbau

Innenschicht: Synthetischer Gummi

Druckträger: Zwei Textilgeflechte mit einer Stahldrahtspirale als Einlage zur Stabilisierung unter Vakuum

Außenschicht: Öl-, witterungsbeständiger und abriebfester synthetischer Gummi

Empfohlene Medien

Hydraulikflüssigkeiten auf Mineralöl oder Wasser-Glykol-Basis, Schmieröle, Luft und Wasser.

Für weitere Informationen, siehe „Chemische Beständigkeit“ auf den Seiten **Ab-26 bis Ab-34**.

Armaturen-Serie



Temperaturbereich -40 °C bis +100 °C

Ausnahmen: Luft max. +70 °C

Wasser max. +85 °C

Bestell-Nr.	Schlauch ID		Schlauch AD		Druckangaben				Min. Biegeradius
	Size	mm	mm ± 1,6	Max. Betriebsdruck	Min. Berstdruck		Min. Biegeradius		
					MPa	psi		MPa	
811S-40	-40	63,5	75,0	1,0	145	4,0	580	240	
811S-48	-48	76,2	90,0	1,0	145	4,0	580	300	
811S-56	-56	88,9	106,0	1,0	145	4,0	580	360	
811S-64	-64	101,6	116,0	1,0	145	4,0	580	400	
811S-80	-80	127,0	142,0	1,0	145	4,0	580	500	
811S-96	-96	152,4	172,0	1,0	145	4,0	580	600	

Schlauchbeschriftung (Beispiel)

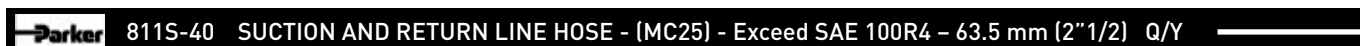

881

No-Skive Saug- und Rücklaufschlauch

SAE 100R4



- **No-Skive** Schlauch-Technik
- Stahldrahtspirale als Einlage zur Stabilisierung unter Vakuum
- Bis zu +121 °C Betriebstemperatur
- MSHA zugelassene Außenschicht

Hauptapplikationen

Für alle Märkte: Für Hochtemperaturanwendungen und generellen Einsatz

Zulassungen

Details finden Sie auf den Seiten **Ab-16** bis **Ab-19**

Schlauchaufbau

- Innenschicht: Synthetischer Gummi
 Druckträger: Zwei Textilgeflechte mit einer Stahldrahtspirale als Einlage zur Stabilisierung unter Vakuum
 Außenschicht: Synthetischer Gummi nach MSHA Spezifikation

Empfohlene Medien

Hydraulikflüssigkeiten auf Mineralöl oder Wasser-Glykol-Basis, Schmieröle, Luft und Wasser.
 Für weitere Informationen, siehe „Chemische Beständigkeit“ auf den Seiten **Ab-26** bis **Ab-34**.

- Temperaturbereich -40 °C bis +121 °C
 Ausnahmen: Luft max. +70 °C
 Wasser max. +85 °C

Armaturen-Serie

- Serie 43 für Size -12, -16
 Serie 48 für Size -20 bis -32
 Für Size -40 Armaturen-Serie auf Anfrage



Bestell-Nr.	Schlauch ID				Schlauch AD mm	Druckangaben				Vakuum* kPa	Min. Biege- radius mm	Gewicht kg
	DN	Zoll	Size	mm		Max. Betriebsdruck MPa	psi	Min. Berstdruck MPa	psi			
881-12	19	3/4	-12	19,1	30,0	2,1	300	8,3	1200	95	130	0,74
881-16	25	1	-16	25,4	38,0	1,7	250	6,9	1000	95	150	0,89
881-20	31	1 1/4	-20	31,8	45,0	1,4	200	5,5	800	95	200	1,32
881-24	38	1 1/2	-24	38,1	52,0	1,0	150	4,1	600	95	250	1,65
881-32	51	2	-32	50,8	63,0	0,7	100	2,8	400	95	300	1,89
881-40	63	2 1/2	-40	63,5	75,0	0,4	62	1,6	248	95	355	2,71

* Der in der Tabelle genannte Vakuum-Wert ist ein Unterdruckwert in kPa. Für einen absoluten Druckwert in kPa subtrahieren Sie den genannten Wert von 101 kPa. Die Kombination von hoher Temperatur und hohem Druck kann die Lebensdauer des Schlauches verringern.

Schlauchbeschriftung (Beispiel)



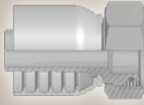

DIN – Metrisch

Seite Cb-1 – Cb-4

<p>CA</p> <p>Cb-1</p> <p>Dichtkegel mit Überwurfmutter und O-Ring – leichte Reihe ISO 12151-2-SWS-L – DKOL</p> 	<p>CE</p> <p>Cb-1</p> <p>Dichtkegel mit Überwurfmutter und O-Ring – leichte Reihe 45° Bogen ISO 12151-2-SWE45°-L – DKOL45°</p> 	<p>CF</p> <p>Cb-2</p> <p>Dichtkegel mit Überwurfmutter und O-Ring – leichte Reihe 90° Bogen ISO 12151-2-SWE-L – DKOL90°</p> 	<p>D0</p> <p>Cb-2</p> <p>Gewindezapfen leichte Reihe ISO 12151-2-S-L – CEL</p> 
<p>C9</p> <p>Cb-3</p> <p>Dichtkegel mit Überwurfmutter und O-Ring – schwere Reihe ISO 12151-2-SWS-S – DKOS</p> 	<p>OC</p> <p>Cb-3</p> <p>Dichtkegel mit Überwurfmutter und O-Ring – schwere Reihe 45° Bogen ISO 12151-2-SWE45°-S – DKOS45°</p> 	<p>1C</p> <p>Cb-4</p> <p>Dichtkegel mit Überwurfmutter und O-Ring – schwere Reihe 90° Bogen ISO 12151-2-SWE-S – DKOS90°</p> 	<p>D2</p> <p>Cb-4</p> <p>Gewindezapfen schwere Reihe ISO 12151-2-S-S – CES</p> 

BSP

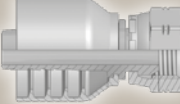
Seite Cb-5 – Cb-8

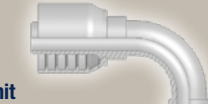
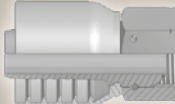
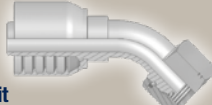
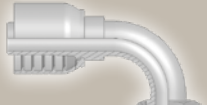
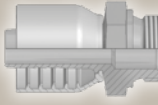
<p>92</p> <p>Cb-5</p> <p>Dichtkopf mit BSP-Überwurfmutter BS5200-A – DKR</p> 	<p>B1</p> <p>Cb-5</p> <p>Dichtkopf mit BSP-Überwurfmutter 45° Bogen BS 5200-D – DKR 45°</p> 	<p>B2</p> <p>Cb-6</p> <p>Dichtkopf mit BSP-Überwurfmutter 90° Bogen BS 5200-B – DKR 90°</p> 	<p>EA</p> <p>Cb-6</p> <p>Dichtkopf mit BSP-Überwurfmutter und O-Ring (60° Konus) BS 5200 – ISO 12151-6 – DKOR</p> 
<p>EB</p> <p>Cb-7</p> <p>Dichtkopf mit BSP-Überwurfmutter und O-Ring (60° Konus) 45° Bogen BS 5200 – ISO 12151-6 – DKOR45°</p> 	<p>EC</p> <p>Cb-7</p> <p>Dichtkopf mit BSP-Überwurfmutter und O-Ring (60° Konus) 90° Bogen BS 5200 – ISO 12151-6 – DKOR90°</p> 	<p>D9</p> <p>Cb-8</p> <p>BSP-Einschraubzapfen zylindrisch BS5200 – AGR</p> 	

SAE

Seite Cb-9 – Cb-10

<p>03</p> <p>Cb-9</p> <p>Gewindezapfen SAE (JIC) 37° ISO12151-5-S – AGJ</p> 	<p>06</p> <p>Cb-9</p> <p>Dichtkonus mit Überwurfmutter SAE (JIC) – 37° ISO12151-5-SWS – DKJ</p> 	<p>37</p> <p>Cb-10</p> <p>Dichtkonus mit Überwurfmutter SAE (JIC) – 37° 45° Bogen ISO 12151-5-SWE 45° – DKJ 45°</p> 	<p>39</p> <p>Cb-10</p> <p>Dichtkonus mit Überwurfmutter SAE (JIC) – 37° 90° Bogen ISO 12151-5-SWES – DKJ 90°</p> 
--	--	---	---

Flansch

Seite Cb-11 – Cb-13

15

Cb-11

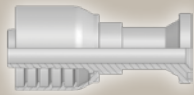

ISO 6162-1 – Flansch
ISO 12151-3-S-L – SFL
(21,0 MPa/ 3000 psi)

17

Cb-11

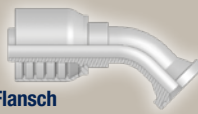

ISO 6162-1 – Flansch
45° Bogen
ISO 12151-3 – E45 – L – SFL 45°
(21,0 MPa/ 3000 psi)

19

Cb-12



ISO 6162-1 – Flansch
90° Bogen
ISO 12151-3 – E – L – SFL 90°
(21,0 MPa/ 3000 psi)

6A

Cb-12

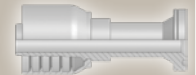

ISO 6162-2 – Flansch
ISO 12151-3-S-S – SFS
(42,0 MPa/ 6000 psi)

6N

Cb-13



ISO 6162-2 – Flansch
90° Bogen
ISO 12151-3 – E-S – SFS 90°
(42,0 MPa/ 6000 psi)

ORFS

Seite Cb-14 – Cb-15

JC

Cb-14

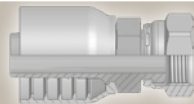

ORFS mit Überwurfmutter
ISO 12151-1 – SWSA
SAE J516 – ORFS

JS

Cb-14

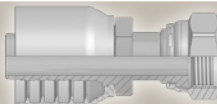

ORFS mit Überwurfmutter lange Ausführung
ISO 12151-1-SWSB SAE J516 – ORFS

J7

Cb-15

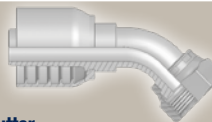

ORFS mit Überwurfmutter 45° Bogen
ISO 12151-1 – SWE 45° SAE J516 – ORFS 45°

J9

Cb-15

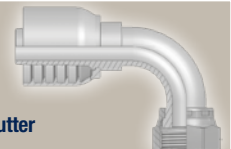

ORFS mit Überwurfmutter 90° Bogen
ISO 12151-1 – SWES SAE J516 – ORFS 90°

CA Dichtkegel mit Überwurfmutter und O-Ring – leichte Reihe

ISO 12151-2-SWS-L – DKOL

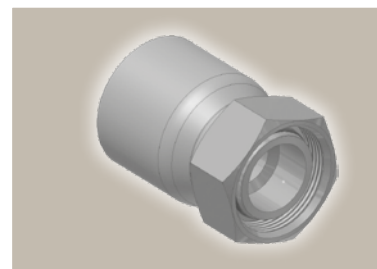
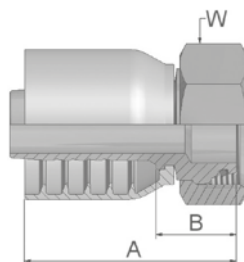

Bestell-Nr.	Schlauch ID				Gewinde metrisch	Rohr AD mm	A mm	B mm	W mm
	DN	Zoll	Size	mm					
1CA43-10-6	10	3/8	-6	9,5	M16x1,5	10	54	25	19
1CA43-12-6	10	3/8	-6	9,5	M18x1,5	12	49	20	22
1CA43-15-8	12	1/2	-8	12,7	M22x1,5	15	56	21	27
1CA43-18-10	16	5/8	-10	15,9	M26x1,5	18	61	22	32
1CA43-22-10	16	5/8	-10	15,9	M30x2	22	64	24	36
1CA43-18-12	19	3/4	-12	19,1	M26x1,5	18	65	26	32
1CA43-22-12	19	3/4	-12	19,1	M30x2	22	63	24	36
1CA43-28-16	25	1	-16	25,4	M36x2	28	78	33	41
1CA43-35-16	25	1	-16	25,4	M45x2	35	76	31	50

Schlaucharmaturen werden standardmäßig mit ozonbeständigen Nitrile (NBR) O-Ringen geliefert. Betriebstemperatur von -40 °C bis +105 °C.
Schlaucharmaturen mit Spezial-O-Ring (Viton oder EPDM) sind erhältlich auf Anfrage. O-Ring-Größen und Bestell-Nummern finden Sie im Abschnitt Eb.

CE Dichtkegel mit Überwurfmutter und O-Ring – leichte Reihe 45° Bogen

ISO 12151-2-SWE 45°-L – DKOL 45°

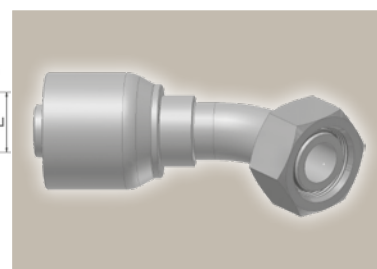
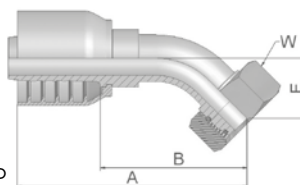

Bestell-Nr.	Schlauch ID				Gewinde metrisch	Rohr AD mm	A mm	B mm	E mm	W mm
	DN	Zoll	Size	mm						
1CE43-12-6	10	3/8	-6	9,5	M18x1,5	12	69	40	20	22
1CE43-15-8	12	1/2	-8	12,7	M22x1,5	15	81	46	22	27
1CE43-18-10	16	5/8	-10	15,9	M26x1,5	18	89	49	23	32
1CE43-22-12	19	3/4	-12	19,1	M30x2	22	98	58	26	36
1CE43-28-16	25	1	-16	25,4	M36x2	28	127	80	34	41

Schlaucharmaturen werden standardmäßig mit ozonbeständigen Nitrile (NBR) O-Ringen geliefert. Betriebstemperatur von -40 °C bis +105 °C.
Schlaucharmaturen mit Spezial-O-Ring (Viton oder EPDM) sind erhältlich auf Anfrage. O-Ring-Größen und Bestell-Nummern finden Sie im Abschnitt Eb.

Geprüfte **Armaturenserie** für Schlauchtypen, je nach size:

Auch in Edelstahl erhältlich. Details siehe CAT 4400.1/DE

43	304	387	387ST	387TC	421WC	426	487	487ST	487TC	722	722TC	722ST	...
	787	787TC	787ST	797	797TC	797ST	881						

CF Dichtkegel mit Überwurfmutter und O-Ring – leichte Reihe 90° Bogen

ISO 12151-2-SWE-L – DKOL 90°

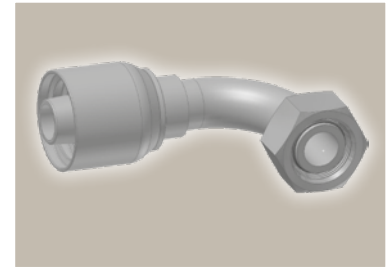
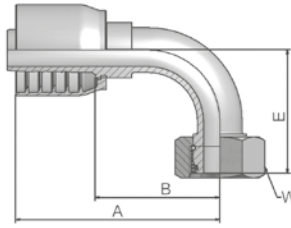

Bestell-Nr.	Schlauch ID				Gewinde metrisch	Rohr AD mm	A mm	B mm	E mm	W mm
	DN	Zoll	Size	mm						
1CF43-12-6	10	3/8	-6	9,5	M18x1,5	12	64	35	36	22
1CF43-15-8	12	1/2	-8	12,7	M22x1,5	15	71	37	43	27
1CF43-18-10	16	5/8	-10	15,9	M26x1,5	18	81	41	45	32
1CF43-22-12	19	3/4	-12	19,1	M30x2	22	89	49	55	36
1CF43-28-16	25	1	-16	25,4	M36x2	28	114	68	78	41

Schlaucharmaturen werden standardmäßig mit ozonbeständigen Nitrile (NBR) O-Ringen geliefert. Betriebstemperatur von -40 °C bis +105 °C. Schlaucharmaturen mit Spezial-O-Ring (Viton oder EPDM) sind erhältlich auf Anfrage. O-Ring-Größen und Bestell-Nummern finden Sie im Abschnitt Eb.

DO Gewindezapfen leichte Reihe

ISO 12151-2-S-L – CEL

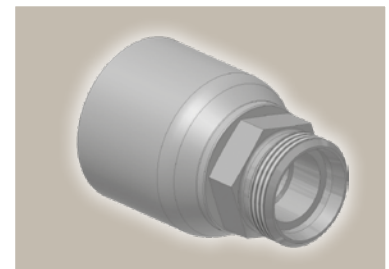
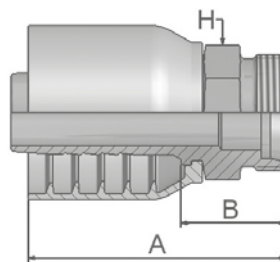

Bestell-Nr.	Schlauch ID				Gewinde metrisch	Rohr AD mm	A mm	B mm	H mm
	DN	Zoll	Size	mm					
1D043-15-8	12	1/2	-8	12,7	M22x1,5	15	60	26	22
1D043-28-16	25	1	-16	25,4	M36x2	28	79	32	36

Geprüfte **Armaturenserie** für Schlauchtypen, je nach size:

Auch in Edelstahl erhältlich. Details siehe CAT 4400.1/DE

43	304	387	387ST	387TC	421WC	426	487	487ST	487TC	722	722TC	722ST	...
	787	787TC	787ST	797	797TC	797ST	881						

C9 Dichtkegel mit Überwurfmutter und O-Ring – schwere Reihe

ISO 12151-2-SWS-S – DKOS

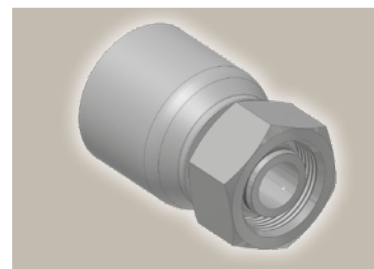
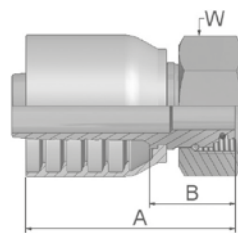

Bestell-Nr.	Schlauch ID				Gewinde metrisch	Rohr	A mm	B mm	W mm
	DN	Zoll	Size	mm		AD mm			
1C943-10-6	10	3/8	-6	9,5	M18x1,5	10	50	21	22
1C943-12-6	10	3/8	-6	9,5	M20x1,5	12	52	22	24
1C943-14-6	10	3/8	-6	9,5	M22x1,5	14	50	21	27
1C943-12-8	12	1/2	-8	12,7	M20x1,5	12	60	25	24
1C943-16-8	12	1/2	-8	12,7	M24x1,5	16	59	24	30
1C943-16-10	16	5/8	-10	15,9	M24x1,5	16	66	27	30
1C943-20-10	16	5/8	-10	15,9	M30x2	20	66	27	36
1C943-20-12	19	3/4	-12	19,1	M30x2	20	66	27	36
1C943-25-12	19	3/4	-12	19,1	M36x2	25	68	28	46
1C943-25-16	25	1	-16	25,4	M36x2	25	78	33	46
1C943-30-16	25	1	-16	25,4	M42x2	30	80	33	50

Schlaucharmaturen werden standardmäßig mit ozonbeständigen Nitrile (NBR) O-Ringen geliefert. Betriebstemperatur von -40 °C bis +105 °C. Schlaucharmaturen mit Spezial-O-Ring (Viton oder EPDM) sind erhältlich auf Anfrage. O-Ring-Größen und Bestell-Nummern finden Sie im Abschnitt Eb.

OC Dichtkegel mit Überwurfmutter und O-Ring – schwere Reihe 45° Bogen

ISO 12151-2 – SWE 45°-S – DKOS 45°

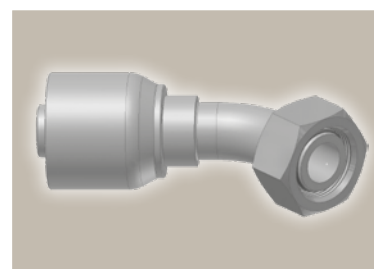
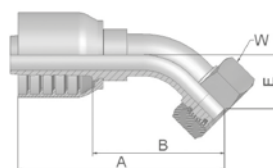

Bestell-Nr.	Schlauch ID				Gewinde metrisch	Rohr	A mm	B mm	E mm	W mm
	DN	Zoll	Size	mm		AD mm				
10C43-12-6	10	3/8	-6	9,5	M20x1,5	12	69	40	20	24
10C43-14-6	10	3/8	-6	9,5	M22x1,5	14	76	46	20	27
10C43-16-8	12	1/2	-8	12,7	M24x1,5	16	82	48	24	30
10C43-20-10	16	5/8	-10	15,9	M30x2	20	91	51	25	36
10C43-20-12	19	3/4	-12	19,1	M30x2	20	99	60	28	36
10C43-25-12	19	3/4	-12	19,1	M36x2	25	100	61	29	46
10C43-25-16	25	1	-16	25,4	M36x2	30	123	76	33	46
10C43-30-16	25	1	-16	25,4	M42x2	30	126	79	36	50

Schlaucharmaturen werden standardmäßig mit ozonbeständigen Nitrile (NBR) O-Ringen geliefert. Betriebstemperatur von -40 °C bis +105 °C. Schlaucharmaturen mit Spezial-O-Ring (Viton oder EPDM) sind erhältlich auf Anfrage. O-Ring-Größen und Bestell-Nummern finden Sie im Abschnitt Eb.

Geprüfte **Armaturenserie** für Schlauchtypen, je nach size:

Auch in Edelstahl erhältlich. Details siehe CAT 4400.1/DE

43	304	387	387ST	387TC	421WC	426	487	487ST	487TC	722	722TC	722ST	...
	787	787TC	787ST	797	797TC	797ST	881						

1C Dichtkegel mit Überwurfmutter und O-Ring – schwere Reihe 90° Bogen

ISO 12151-2-SWE-S – DKOS 90°

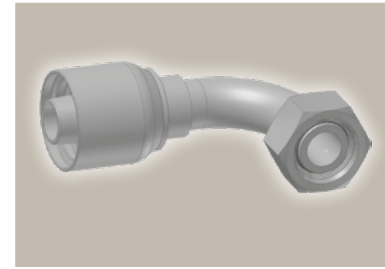
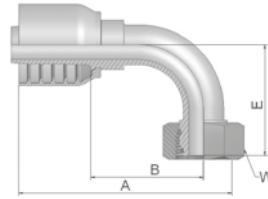

Bestell-Nr.	Schlauch ID				Gewinde metrisch	Rohr AD mm	A mm	B mm	E mm	W mm
	DN	Zoll	Size	mm						
11C43-8-6	10	3/8	-6	9,5	M16x1,5	8	67	38	37	19
11C43-12-6	10	3/8	-6	9,5	M20x1,5	12	65	35	37	24
11C43-14-6	10	3/8	-6	9,5	M22x1,5	14	64	35	37	27
11C43-16-8	12	1/2	-8	12,7	M24x1,5	16	72	37	45	30
11C43-20-10	16	5/8	-10	15,9	M30x2	20	79	40	48	36
11C43-25-10	16	5/8	-10	15,9	M36x2	25	85	45	52	46
11C43-20-12	19	3/4	-12	19,1	M30x2	20	89	50	58	36
11C43-25-12	19	3/4	-12	19,1	M36x2	25	89	49	59	46
11C43-25-16	25	1	-16	25,4	M36x2	25	109	64	69	46
11C43-30-16	25	1	-16	25,4	M42x2	30	115	68	76	50

Schlaucharmaturen werden standardmäßig mit ozonbeständigen Nitrile (NBR) O-Ringen geliefert. Betriebstemperatur von -40 °C bis +105 °C. Schlaucharmaturen mit Spezial-O-Ring (Viton oder EPDM) sind erhältlich auf Anfrage. O-Ring-Größen und Bestell-Nummern finden Sie im Abschnitt Eb.

D2 Gewindezapfen schwere Reihe

ISO 12151-2-S-S – CES

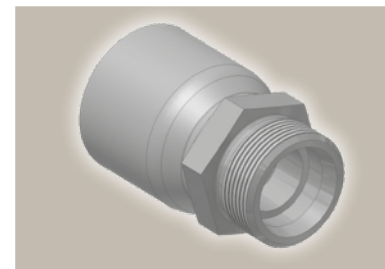
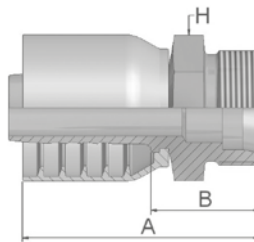

Bestell-Nr.	Schlauch ID				Gewinde metrisch	Rohr AD mm	A mm	B mm	H mm
	DN	Zoll	Size	mm					
1D243-12-6	10	3/8	-6	9,5	M20x1,5	12	55	26	22
1D243-14-6	10	3/8	-6	9,5	M22x1,5	14	55	25	22
1D243-16-8	12	1/2	-8	12,7	M24x1,5	16	62	28	24
1D243-20-10	16	5/8	-10	15,9	M30x2	20	72	33	30
1D243-20-12	19	3/4	-12	19,1	M30x2	20	72	33	30
1D243-25-12	19	3/4	-12	19,1	M36x2	25	74	35	36
1D243-30-16	25	1	-16	25,4	M42x2	30	85	40	46

Geprüfte **Armaturenserie** für Schlauchtypen, je nach size:

Auch in Edelstahl erhältlich. Details siehe CAT 4400.1/DE

43	304	387	387ST	387TC	421WC	426	487	487ST	487TC	722	722TC	722ST	...
	787	787TC	787ST	797	797TC	797ST	881						

92 Dichtkopf mit BSP-Überwurfmutter

BS5200-A – DKR

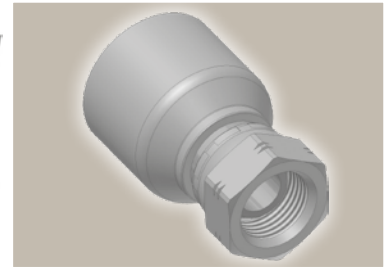
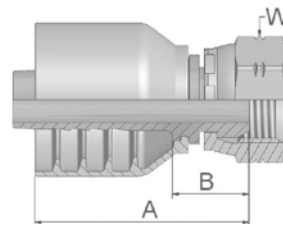

Bestell-Nr.	Schlauch ID				Gewinde BSP	A mm	B mm	W mm
	DN	Zoll	Size	mm				
19243-6-6	10	3/8	-6	9,5	3/8x19	49	20	22
19243-8-6	10	3/8	-6	9,5	1/2x14	51	22	27
19243-8-8	12	1/2	-8	12,7	1/2x14	57	22	27
19243-10-8	12	1/2	-8	12,7	5/8x14	55	20	30
19243-10-10	16	5/8	-10	15,9	5/8x14	57	21	30
19243-12-10	16	5/8	-10	15,9	3/4x14	61	22	32
19243-12-12	19	3/4	-12	19,1	3/4x14	61	22	32
19243-16-16	25	1	-16	25,4	1x11	72	25	41

B1 Dichtkopf mit BSP-Überwurfmutter 45° Bogen

BS 5200-D – DKR 45°

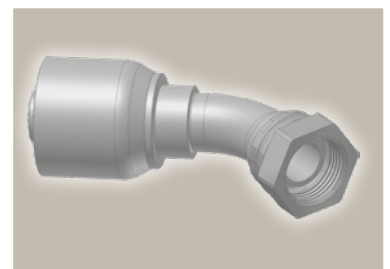
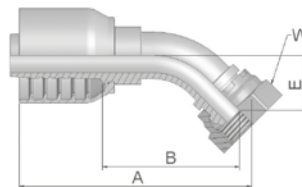

Bestell-Nr.	Schlauch ID				Gewinde BSP	A mm	B mm	E mm	W mm
	DN	Zoll	Size	mm					
1B143-6-6	10	3/8	-6	9,5	3/8x19	67	37	17	22
1B143-8-8	12	1/2	-8	12,7	1/2x14	79	45	20	27
1B143-10-10	16	5/8	-10	15,9	5/8x14	89	50	23	30
1B143-12-12	19	3/4	-12	19,1	3/4x14	96	57	25	32
1B143-16-16	25	1	-16	25,4	1x11	121	77	33	41

Geprüfte **Armaturenserie** für Schlauchtypen, je nach size:

Auch in Edelstahl erhältlich. Details siehe CAT 4400.1/DE

43	304	387	387ST	387TC	421WC	426	487	487ST	487TC	722	722TC	722ST	...
	787	787TC	787ST	797	797TC	797ST	881						

B2 Dichtkopf mit BSP-Überwurfmutter 90° Bogen

BS 5200-B – DKR 90°

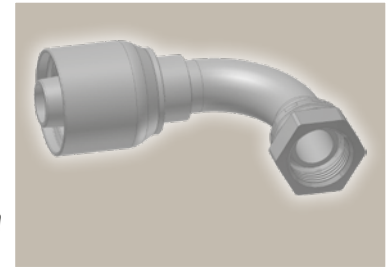
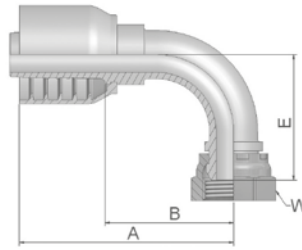

Bestell-Nr.	Schlauch ID				Gewinde BSP	A mm	B mm	E mm	W mm
	DN	Zoll	Size	mm					
1B243-6-6	10	3/8	-6	9,5	3/8x19	66	37	33	22
1B243-8-6	10	3/8	-6	9,5	1/2x14	66	37	35	27
1B243-8-8	12	1/2	-8	12,7	1/2x14	74	39	40	27
1B243-10-10	16	5/8	-10	15,9	5/8x14	81	41	46	30
1B243-12-10	16	5/8	-10	15,9	3/4x14	82	43	45	32
1B243-12-12	19	3/4	-12	19,1	3/4x14	89	50	53	32
1B243-16-16	25	1	-16	25,4	1x11	116	69	69	41

EA Dichtkopf mit BSP-Überwurfmutter und O-Ring (60° Konus)

BS 5200 – ISO 12151-6 – DKOR

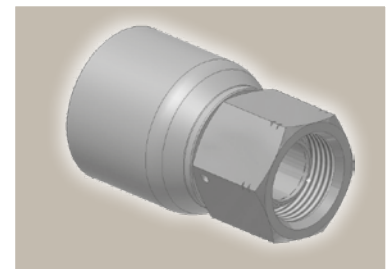
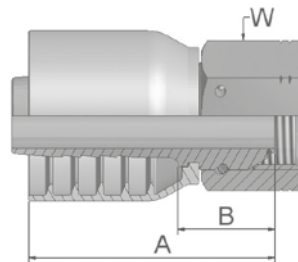

Bestell-Nr.	Schlauch ID				Gewinde BSP	A mm	B mm	W mm
	DN	Zoll	Size	mm				
1EA43-8-8	12	1/2	-8	12,7	1/2x14	56	21	27
1EA43-10-10	16	5/8	-10	15,9	5/8x14	61	21,5	30
1EA43-12-12	19	3/4	-12	19,1	3/4x14	63	23	32
1EA43-16-16	25	1	-16	25,4	1x11	77	31	41

Schlaucharmaturen werden standardmäßig mit ozonbeständigen Nitrile (NBR) O-Ringen geliefert. Betriebstemperatur von -40 °C bis +105 °C.
Schlaucharmaturen mit Spezial-O-Ring (Viton oder EPDM) sind erhältlich auf Anfrage. O-Ring-Größen und Bestell-Nummern finden Sie im Abschnitt Eb.

Geprüfte **Armaturenserie** für **Schlauchtypen**, je nach size:

Auch in Edelstahl erhältlich. Details siehe CAT 4400.1/DE

43	304	387	387ST	387TC	421WC	426	487	487ST	487TC	722	722TC	722ST	...
	787	787TC	787ST	797	797TC	797ST	881						

EB Dichtkopf mit BSP-Überwurfmutter und O-Ring (60° Konus) 45° Bogen

BS 5200 – ISO 12151-6 – DKOR 45°

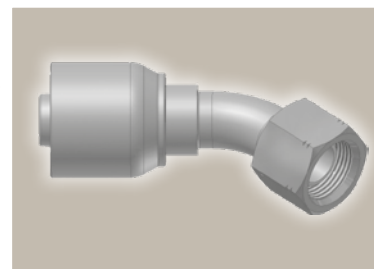
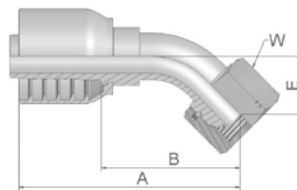

Bestell-Nr.	Schlauch ID				Gewinde BSP	A mm	B mm	E mm	W mm
	DN	Zoll	Size	mm					
1EB43-4-4	6	1/4	-4	6,4	1/4x19	57	34	14	19
1EB43-6-6	10	3/8	-6	9,5	3/8x19	73	44	18	22
1EB43-8-8	12	1/2	-8	12,7	1/2x14	79	44	20	27
1EB43-10-10	16	5/8	-10	15,9	5/8	85	49	22	30

Schlaucharmaturen werden standardmäßig mit ozonbeständigen Nitrile (NBR) O-Ringen geliefert. Betriebstemperatur von -40 °C bis +105 °C.
Schlaucharmaturen mit Spezial-O-Ring (Viton oder EPDM) sind erhältlich auf Anfrage. O-Ring-Größen und Bestell-Nummern finden Sie im Abschnitt Eb.

EC Dichtkopf mit BSP-Überwurfmutter und O-Ring (60° Konus) 90° Bogen

BS 5200 – ISO 12151-6 – DKOR 90°

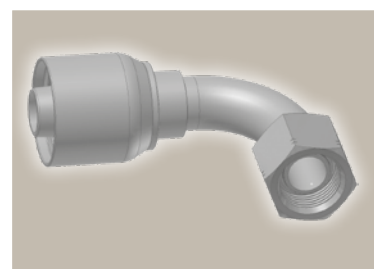
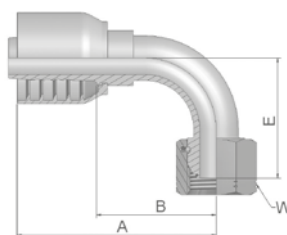

Bestell-Nr.	Schlauch ID				Gewinde BSP	A mm	B mm	E mm	W mm
	DN	Zoll	Size	mm					
1EC43-4-4	6	1/4	-4	6,4	1/4x19	50	27	24	19
1EC43-6-4	6	1/4	-4	6,4	3/8x19	51	28	27	22
1EC43-6-6	10	3/8	-6	9,5	3/8x19	64	35	34	22
1EC43-8-8	12	1/2	-8	12,7	1/2x14	71	36	40	27
1EC43-10-10	16	5/8	-10	15,9	5/8	80	43	44	30
1EC43-12-12	19	3/4	-12	19,1	3/4x14	89	49	55	32
1EC43-16-16	25	1	-16	25,4	1x11	115	68	71	41

Schlaucharmaturen werden standardmäßig mit ozonbeständigen Nitrile (NBR) O-Ringen geliefert. Betriebstemperatur von -40 °C bis +105 °C.
Schlaucharmaturen mit Spezial-O-Ring (Viton oder EPDM) sind erhältlich auf Anfrage. O-Ring-Größen und Bestell-Nummern finden Sie im Abschnitt Eb.

Geprüfte **Armaturenserie** für Schlauchtypen, je nach size:

Auch in Edelstahl erhältlich. Details siehe CAT 4400.1/DE

43	304	387	387ST	387TC	421WC	426	487	487ST	487TC	722	722TC	722ST	...
	787	787TC	787ST	797	797TC	797ST	881						

D9 **BSP-Einschraubzapfen**
zylindrisch
BS5200 – AGR

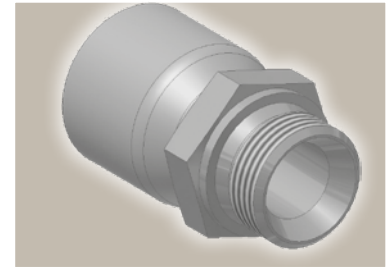
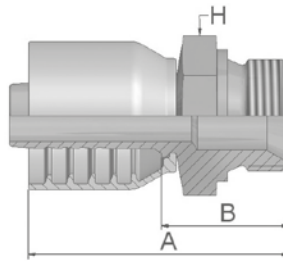

Bestell-Nr.	Schlauch ID				Gewinde BSP	A mm	B mm	H mm
	DN	Zoll	Size	mm				
1D943-2-4	6	1/4	-4	6,4	1/8x28	46	22	14
1D943-4-4	6	1/4	-4	6,4	1/4x19	49	27	19
1D943-6-6	10	3/8	-6	9,5	3/8x19	57	28	22
1D943-8-6	10	3/8	-6	9,5	1/2x14	60	31	27
1D943-8-8	12	1/2	-8	12,7	1/2x14	64	30	27
1D943-10-10	16	5/8	-10	15,9	5/8x14	75	36	30
1D943-12-10	16	5/8	-10	15,9	3/4x14	72	35	32
1D943-12-12	19	3/4	-12	19,1	3/4x14	72	33	32
1D943-16-12	19	3/4	-12	19,1	1x11	77	38	41
1D943-16-16	25	1	-16	25,4	1x11	85	40	41

Geprüfte **Armaturenserie** für **Schlauchtypen**, je nach size:

Auch in Edelstahl erhältlich. Details siehe CAT 4400.1/DE

43	304	387	387ST	387TC	421WC	426	487	487ST	487TC	722	722TC	722ST	...
	787	787TC	787ST	797	797TC	797ST	881						

03

Gewindezapfen SAE (JIC) 37° ISO12151-5-S – AGJ

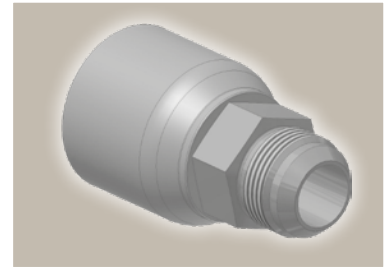
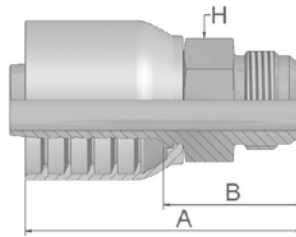

Bestell-Nr.	Schlauch ID				Gewinde UNF	A mm	B mm	H mm
	DN	Zoll	Size	mm				
10343-6-6	10	3/8	-6	9,5	9/16x18	57	31	3/4
10343-8-6	10	3/8	-6	9,5	3/4x16	58	32	7/8

06

Dichtkonus mit Überwurfmutter SAE (JIC) – 37° ISO12151-5-SWS – DKJ

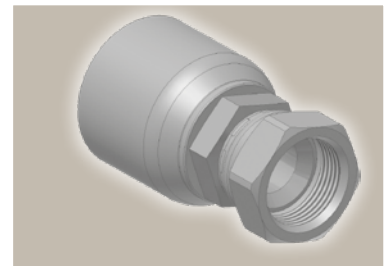
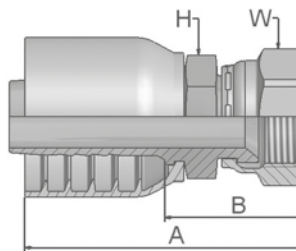

Bestell-Nr.	Schlauch ID				Gewinde UNF	A mm	B mm	H		W	
	DN	Zoll	Size	mm				mm	Zoll	mm	Zoll
10643-6-6	10	3/8	-6	9,5	9/16x18	58	32	11/16	11/16		
10643-8-6	10	3/8	-6	9,5	3/4x16	63	37	11/16	7/8		
10643-8-8*	12	1/2	-8	12,7	3/4x16	66	34	13/16	7/8		
10643-10-8	12	1/2	-8	12,7	7/8x14	72	40	7/8	1		
10643-10-10*	16	5/8	-10	15,9	7/8x14	73	38	15/16	1		
10643-12-10	16	5/8	-10	15,9	1 1/16x12	79	42	1 1/16	1 1/4		
10643-12-12	19	3/4	-12	19,1	1 1/16x12	81	44	1 1/16	1 1/4		
10643-14-12	19	3/4	-12	19,1	1 3/16x12	81	44	1 1/4	1 3/8		
10643-12-16	25	1	-16	25,4	1 1/16x12	84	42	1 3/8	1 1/4		
10643-16-16	25	1	-16	25,4	1 5/16x12	92	51	1 3/8	1 1/2		

* Diese Armaturen können sowohl die Konen nach JIC (37°C) als auch SAE 45° abdichten. Alle anderen Größen sind nur für den Konus nach JIC (37°) geeignet.

Geprüfte **Armaturenserie** für Schlauchtypen, je nach size:

Auch in Edelstahl erhältlich. Details siehe CAT 4400.1/DE

43	304	387	387ST	387TC	421WC	426	487	487ST	487TC	722	722TC	722ST	...
	787	787TC	787ST	797	797TC	797ST	881						

37 Dichtkonus mit Überwurfmutter SAE (JIC) – 37° 45° Bogen

ISO 12151-5-SWE 45° – DKJ 45°

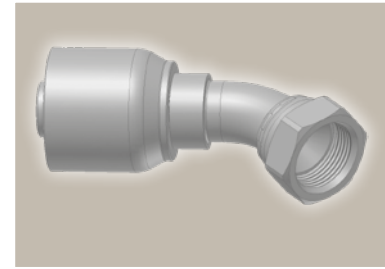
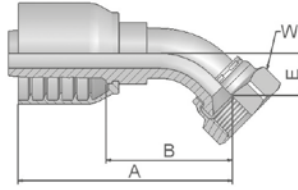

Bestell-Nr.	Schlauch ID				Gewinde UNF	A mm	B mm	E mm	W mm
	DN	Zoll	Size	mm					
13743-6-6	10	3/8	-6	9,5	9/16x18	61	35	10	11/16
13743-8-8	12	1/2	-8	12,7	3/4x16	72	40	14	7/8
13743-12-12	19	3/4	-12	19,1	1 1/16x12	92	56	20	1 1/4
13743-16-12	19	3/4	-12	19,1	1 5/16x12	95	56	24	3/8
13743-16-16	25	1	-16	25,4	1 5/16x12	110	69	24	1 1/2

* Diese Armaturen können sowohl die Konen nach JIC (37°C) als auch SAE 45° abdichten. Alle anderen Größen sind nur für den Konus nach JIC (37°) geeignet.

39 Dichtkonus mit Überwurfmutter SAE (JIC) – 37° 90° Bogen

ISO 12151-5-SWES – DKJ 90°

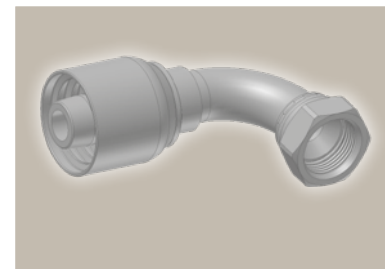
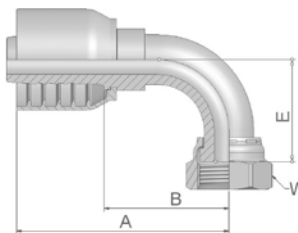

Bestell-Nr.	Schlauch ID				Gewinde UNF	A mm	B mm	E mm	W	
	DN	Zoll	Size	mm					mm	Zoll
13943-6-6	10	3/8	-6	9,5	9/16x18	56	30	23	11/16	
13943-10-8	12	1/2	-8	12,7	7/8x14	70	38	32	1	
13943-10-10*	16	5/8	-10	15,9	7/8x14	80	40	37	1	
13943-12-12	19	3/4	-12	19,1	1 1/16x12	89	52	48	1 1/4	
13943-16-16	25	1	-16	25,4	1 5/16x12	109	68	56	1 1/2	

* Diese Armaturen können sowohl die Konen nach JIC (37°C) als auch SAE 45° abdichten. Alle anderen Größen sind nur für den Konus nach JIC (37°) geeignet.

Geprüfte **Armaturenserie** für **Schlauchtypen**, je nach size:

Auch in Edelstahl erhältlich. Details siehe CAT 4400.1/DE

43	304	387	387ST	387TC	421WC	426	487	487ST	487TC	722	722TC	722ST	...
	787	787TC	787ST	797	797TC	797ST	881						

15 ISO 6162-1 – Flansch

ISO 12151-3-S-L – SFL
(21,0 MPa/ 3000 psi)

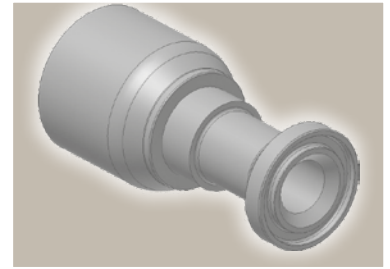
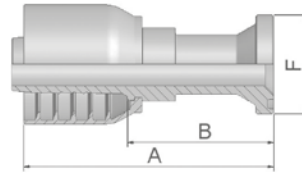

Bestell-Nr.	Schlauch ID				Flansch Zoll	A mm	B mm	F mm
	DN	Zoll	Size	mm				
11543-8-8	12	1/2	-8	12,7	1/2	89	54	30
11543-12-10	16	5/8	-10	15,9	3/4	69	30	38
11543-12-12	19	3/4	-12	19,1	3/4	98	59	38
11543-16-12	19	3/4	-12	19,1	1	70	31	45
11543-16-16	25	1	-16	25,4	1	108	63	45
11543-20-16	25	1	-16	25,4	1 1/4	82	36	51

Entsprechende Flansch-Hälften und O-Ringe finden Sie im Abschnitt Eb.

17 ISO 6162-1 – Flansch 45° Bogen

ISO 12151-3 – E45 – L – SFL 45°
(21,0 MPa/ 3000 psi)

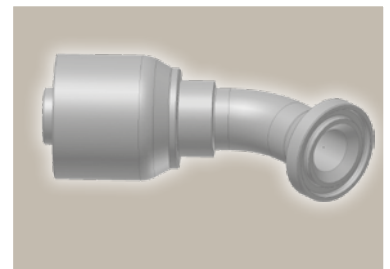
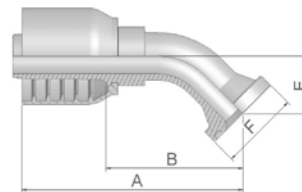

Bestell-Nr.	Schlauch ID				Flansch Zoll	A mm	B mm	E mm	F mm
	DN	Zoll	Size	mm					
11743-8-8	12	1/2	-8	12,7	1/2	79	44	20	30
11743-12-10	16	5/8	-10	15,9	3/4	96	57	26	38
11743-12-12	19	3/4	-12	19,1	3/4	98	58	26	38
11743-16-16	25	1	-16	25,4	1	119	73	27	45
11743-20-16	25	1	-16	25,4	1 1/4	121	76	32	51

Entsprechende Flansch-Hälften und O-Ringe finden Sie im Abschnitt Eb.

Geprüfte **Armaturenserie** für **Schlauchtypen**, je nach size:

Auch in Edelstahl erhältlich. Details siehe CAT 4400.1/DE

43	304	387	387ST	387TC	421WC	426	487	487ST	487TC	722	722TC	722ST	...
	787	787TC	787ST	797	797TC	797ST	881						

19 ISO 6162-1 – Flansch 90° Bogen

ISO 12151-3 – E– L – SFL 90°
(21,0 MPa/ 3000 psi)

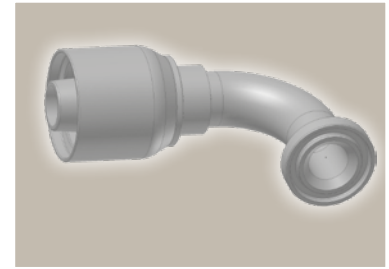
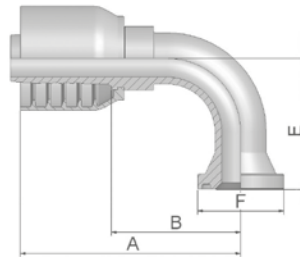

Bestell-Nr.	Schlauch ID				Flansch Zoll	A mm	B mm	E mm	F mm
	DN	Zoll	Size	mm					
11943-8-8	12	1/2	-8	12,7	1/2	75	40	41	30
11943-12-12	19	3/4	-12	19,1	3/4	89	50	58	38
11943-16-12	19	3/4	-12	19,1	1	90	50	58	45

Entsprechende Flansch-Hälften und O-Ringe finden Sie im Abschnitt Eb.

6A ISO 6162-2 – Flansch

ISO 12151-3-S-S – SFS
(42,0 MPa/ 6000 psi)

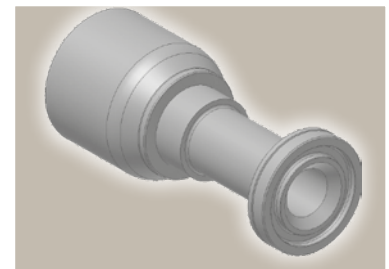
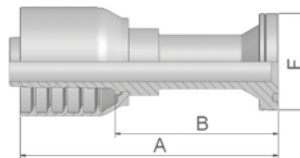

Bestell-Nr.	Schlauch ID				Flansch Zoll	A mm	B mm	F mm
	DN	Zoll	Size	mm				
16A43-12-12	19	3/4	-12	19,1	3/4	105	66	41
16A43-16-16	25	1	-16	25,4	1	127	82	48

Entsprechende Flansch-Hälften und O-Ringe finden Sie im Abschnitt Eb.

Geprüfte **Armaturenserie** für **Schlauchtypen**, je nach size:

Auch in Edelstahl erhältlich. Details siehe CAT 4400.1/DE

43	304	387	387ST	387TC	421WC	426	487	487ST	487TC	722	722TC	722ST	...
	787	787TC	787ST	797	797TC	797ST	881						

6N

**ISO 6162-2 – Flansch
90° Bogen**

ISO 12151-3 – E-S – SFS 90°
(42,0 MPa/ 6000 psi)

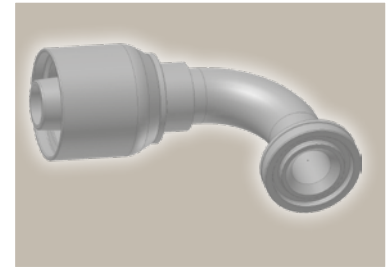
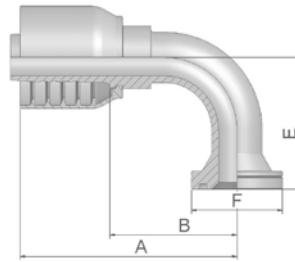

Bestell-Nr.	Schlauch ID				Flansch Zoll	A mm	B mm	E mm	F mm
	DN	Zoll	Size	mm					
16N43-12-12	19	3/4	-12	19,1	3/4	98	58	54	41
16N43-16-16	25	1	-16	25,4	1	111	64	70	48

Entsprechende Flansch-Hälften und O-Ringe finden Sie im Abschnitt Eb.

Geprüfte **Armaturenserie** für Schlauchtypen, je nach size:

Auch in Edelstahl erhältlich. Details siehe CAT 4400.1/DE

43	304	387	387ST	387TC	421WC	426	487	487ST	487TC	722	722TC	722ST	...
	787	787TC	787ST	797	797TC	797ST	881						

JC ORFS mit Überwurfmutter

ISO 12151-1 – SWSA
SAE J516 – ORFS

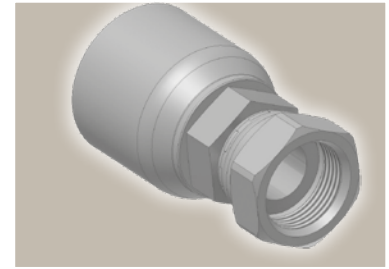
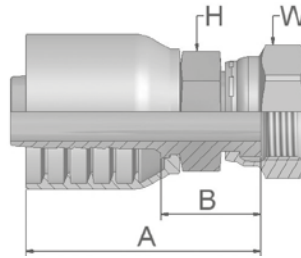

Bestell-Nr.	Schlauch ID				Gewinde UNF	A mm	B mm	H mm	W mm
	DN	Zoll	Size	mm					
1JC43-6-6	10	3/8	-6	9,5	11/16x16	49	23	1 1/16	13/16
1JC43-8-8	12	1/2	-8	12,7	13/16x16	56	24	13/16	15/16
1JC43-10-8	12	1/2	-8	12,7	1x14	58	26	15/16	1-1/8
1JC43-10-10	16	5/8	-10	15,9	1x14	63	27	15/16	1-1/8
1JC43-12-12	19	3/4	-12	19,1	1 3/16x12	68	31	1 1/8	1 3/8
1JC43-16-12	19	3/4	-12	19,1	1 7/16x12	72	35	1 3/8	1 5/8
1JC43-16-16	25	1	-16	25,4	1 7/16x12	80	39	1 3/8	1 5/8

JS ORFS mit Überwurfmutter lange Ausführung

ISO 12151-1-SWSB
SAE J516 – ORFS

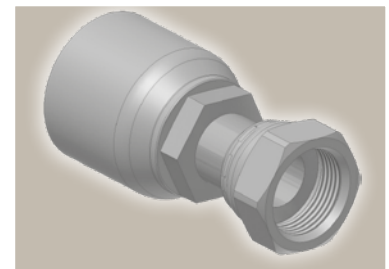
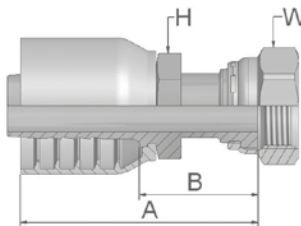

Bestell-Nr.	Schlauch ID				Gewinde UNF	A mm	B mm	H mm Zoll	W mm Zoll
	DN	Zoll	Size	mm					
1JS43-10-10	16	5/8	-10	15,9	1x14	78	42	15/16	1 1/8

Geprüfte **Armaturenserie** für Schlauchtypen, je nach size:

Auch in Edelstahl erhältlich. Details siehe CAT 4400.1/DE

43	304	387	387ST	387TC	421WC	426	487	487ST	487TC	722	722TC	722ST	...
	787	787TC	787ST	797	797TC	797ST	881						

J7

ORFS mit Überwurfmutter 45° Bogen

ISO 12151-1 – SWE 45°
SAE J516 – ORFS 45°

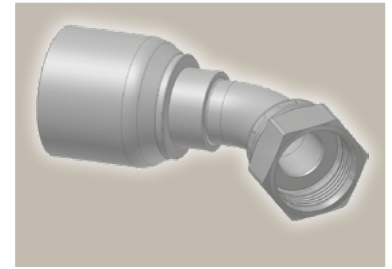
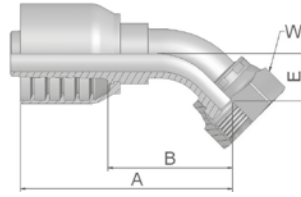

Bestell-Nr.	Schlauch ID				Gewinde UNF	A mm	B mm	E mm	W mm
	DN	Zoll	Size	mm					
1J743-8-6	10	3/8	-6	9,5	13/16x16	64	38	15	15/16
1J743-8-8	12	1/2	-8	12,7	13/16x16	72	40	15	15/16
1J743-10-10	16	5/8	-10	15,9	1x14	81	44	16	1 1/8
1J743-12-12	19	3/4	-12	19,1	1 3/16x12	92	56	21	1 3/8
1J743-16-16	25	1	-16	25,4	1 7/16x12	111	70	24	1 5/8

J9

ORFS mit Überwurfmutter 90° Bogen

ISO 12151-1 – SWES
SAE J516 – ORFS 90°

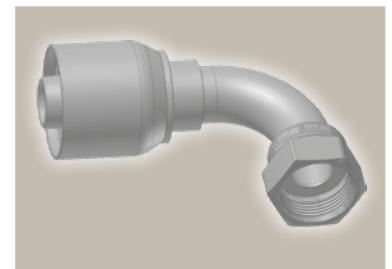
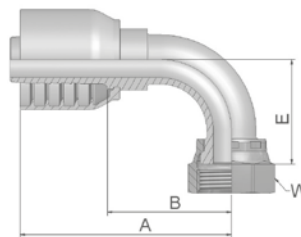

Bestell-Nr.	Schlauch ID				Gewinde UNF	A mm	B mm	E mm	W mm
	DN	Zoll	Size	mm					
1J943-6-6	10	3/8	-6	9,5	11/16x16	56	30	23	13/16
1J943-8-6	10	3/8	-6	9,5	13/16x16	58	32	29	15/16
1J943-8-8	12	1/2	-8	12,7	13/16x16	66	34	29	15/16
1J943-10-8	12	1/2	-8	12,7	1x14	70	38	32	1 1/8
1J943-10-10	16	5/8	-10	15,9	1x14	75	39	32	1 1/8
1J943-12-10	16	5/8	-10	15,9	1 3/16x12	89	52	48	1 3/8
1J943-12-12	19	3/4	-12	19,1	1 3/16x12	78	52	48	1 3/8
1J943-16-16	25	1	-16	25,4	1 7/16x12	109	68	56	1 5/8





Geprüfte **Armaturenserie** für Schlauchtypen, je nach size:

Auch in Edelstahl erhältlich. Details siehe CAT 4400.1/DE

43	304	387	387ST	387TC	421WC	426	487	487ST	487TC	722	722TC	722ST	...
	787	787TC	787ST	797	797TC	797ST	881						

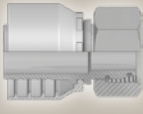
DIN – Metrisch

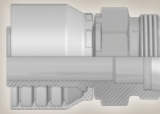
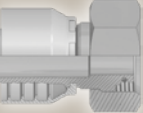
Seite Cc-1 – Cc-9

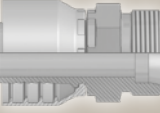
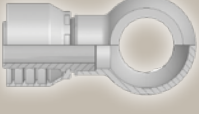
<p>CA</p> <p>Cc-1</p> <p>Dichtkegel mit Überwurfmutter und O-Ring – leichte Reihe ISO 12151-2-SWS-L – DKOL</p> 	<p>CE</p> <p>Cc-2</p> <p>Dichtkegel mit Überwurfmutter und O-Ring – leichte Reihe 45° Bogen ISO 12151-2-SWE 45°-L – DKOL 45°</p> 	<p>CF</p> <p>Cc-3</p> <p>Dichtkegel mit Überwurfmutter und O-Ring – leichte Reihe 90° Bogen ISO 12151-2-SWE-L – DKOL 90°</p> 	<p>D0</p> <p>Cc-4</p> <p>Gewindezapfen leichte Reihe ISO 12151-2-S-L – CEL</p> 
<p>C9</p> <p>Cc-5</p> <p>Dichtkegel mit Überwurfmutter und O-Ring – schwere Reihe ISO 12151-2-SWS-S – DKOS</p> 	<p>0C</p> <p>Cc-6</p> <p>Dichtkegel mit Überwurfmutter und O-Ring – schwere Reihe 45° Bogen</p> 	<p>1C</p> <p>Cc-7</p> <p>Dichtkegel mit Überwurfmutter und O-Ring – schwere Reihe 90° Bogen ISO 12151-2-SWE-S – DKOS 90°</p> 	<p>D2</p> <p>Cc-8</p> <p>Gewindezapfen schwere Reihe ISO 12151-2-S-S – CES</p> 
<p>49</p> <p>Cc-9</p> <p>Ringstutzen metrisch DIN 7642</p> 			

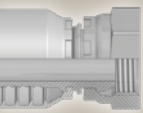
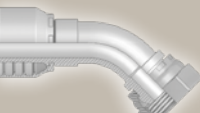
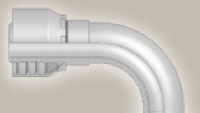
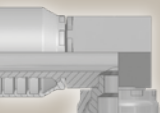
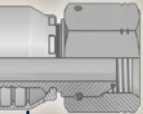
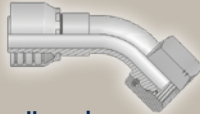
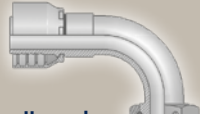
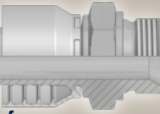
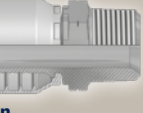
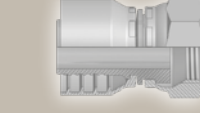

BSP

Seite Cc-10 – Cc-18

<p>92</p> <p>Cc-10</p> <p>Dichtkopf mit BSP-Überwurfmutter BS5200-A – DKR</p> 	<p>B1</p> <p>Cc-11</p> <p>Dichtkopf mit BSP-Überwurfmutter 45° Bogen BS 5200-D – DKR 45°</p> 	<p>B2</p> <p>Cc-12</p> <p>Dichtkopf mit BSP-Überwurfmutter 90° Bogen BS 5200-B – DKR 90°</p> 	<p>B4</p> <p>Cc-13</p> <p>Dichtkopf mit BSP-Überwurfmutter 90° Kompaktbogen BS 5200-E – DKR 90°</p> 
<p>EA</p> <p>Cc-14</p> <p>Dichtkopf mit BSP-Überwurfmutter und O-Ring (60° Konus) BS 5200 – ISO 12151-6 – DKOR</p> 	<p>EB</p> <p>Cc-15</p> <p>Dichtkopf mit BSP-Überwurfmutter und O-Ring (60° Konus) 45° Bogen BS 5200 – ISO 12151-6 – DKOR 45°</p> 	<p>EC</p> <p>Cc-16</p> <p>Dichtkopf mit BSP-Überwurfmutter und O-Ring (60° Konus) 90° Bogen BS 5200 – ISO 12151-6 – DKOR 90°</p> 	<p>D9</p> <p>Cc-17</p> <p>BSP-Einschraubzapfen zylindrisch BS5200 – AGR</p> 
<p>91</p> <p>Cc-18</p> <p>BSP-Einschraubzapfen kegelig BS5200 – AGR-K</p> 	<p>B5</p> <p>Cc-18</p> <p>Dichtbund mit BSP-Überwurfmutter (flachdichtend)</p> 		



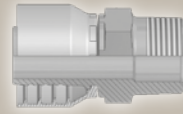
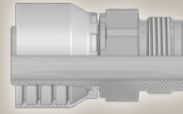
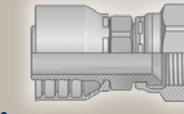
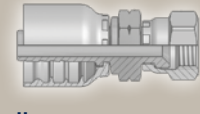
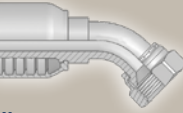
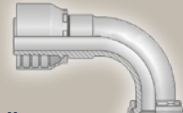

SAE

Seite Cc-19 – Cc-24

<p>01 Cc-19</p>  <p>NPTF-Einschraubzapfen SAE J476A / J516 – AGN</p>	<p>03 Cc-20</p>  <p>Gewindezapfen SAE (JIC) 37° ISO12151-5-S – AGJ</p>	<p>06/68 Cc-21</p>  <p>Dichtkonus JIC 37°/SAE 45° mit Überwurfmutter ISO12151-5-SWS – DKJ</p>	<p>08 Cc-22</p>  <p>Dichtkonus mit Überwurfmutter SAE 45° SAE J516</p>
<p>37/3V Cc-22</p>  <p>Dichtkonus mit Überwurfmutter JIC 37°/SAE 45° 45° Bogen ISO 12151-5-SWE 45° – DKJ 45°</p>	<p>39/3W Cc-23</p>  <p>Dichtkonus mit Überwurfmutter JIC 37°/SAE 45° 90° Bogen ISO 12151-5-SWES – DKJ 90°</p>	<p>41/3Y Cc-24</p>  <p>Dichtkonus mit Überwurfmutter JIC 37°/SAE 45° 90° Bogen – extra lang ISO 12151-5-SWEL – DKJ 90°L</p>	

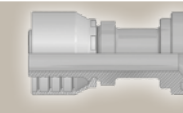

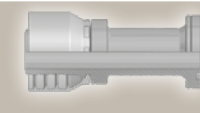



Flansch

Seite Cc-25 – Cc-29

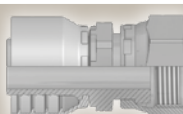
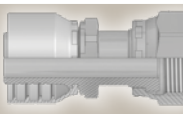
<p>15 Cc-25</p>  <p>ISO 6162-1 – Flansch ISO 12151-3-S-L – SFL (21,0 MPa/ 3000 psi)</p>	<p>17 Cc-26</p>  <p>ISO 6162-1 – Flansch 45° Bogen ISO 12151-3 – E45 – L – SFL 45° (21,0 MPa/ 3000 psi)</p>	<p>19 Cc-27</p>  <p>ISO 6162-1 – Flansch 90° Bogen ISO 12151-3 – E – L – SFL 90° (21,0 MPa/ 3000 psi)</p>	<p>6A Cc-28</p>  <p>ISO 6162-2 – Flansch ISO 12151-3-S-S – SFS (42,0 MPa/ 6000 psi)</p>
<p>6F Cc-28</p>  <p>ISO 6162-2 – Flansch 45° Bogen ISO 12151-3 – E45-S – SFS 45° (42,0 MPa/ 6000 psi)</p>	<p>6N Cc-29</p>  <p>ISO 6162-2 – Flansch 90° Bogen ISO 12151-3 – E-S – SFS 90° (42,0 MPa/ 6000 psi)</p>		

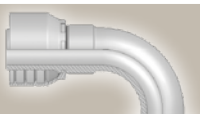
ORFS

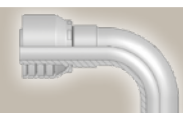
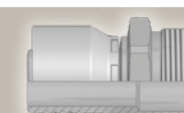
Seite Cc-30 – Cc-35

<p>JC Cc-30</p>  <p>ORFS mit Überwurfmutter ISO 12151-1 – SWSA SAE J516 – ORFS</p>	<p>JS Cc-31</p>  <p>ORFS mit Überwurfmutter lange Ausführung ISO 12151-1-SWSB SAE J516 – ORFS</p>	<p>J7 Cc-32</p>  <p>ORFS mit Überwurfmutter 45° Bogen ISO 12151-1 – SWE 45° SAE J516 – ORFS 45°</p>	<p>J9 Cc-33</p>  <p>ORFS mit Überwurfmutter 90° Bogen ISO 12151-1 – SWES – SAE J516 – ORFS 90°</p>
<p>J1 Cc-34</p>  <p>ORFS mit Überwurfmutter 90° Bogen – extra lang ISO 12151-1 – SWEL SAE J516 – ORFS 90° L</p>	<p>J5 Cc-34</p>  <p>ORFS mit Überwurfmutter 90° Bogen – lang ISO 12151-1 – SWEM – ORFS 90° M</p>	<p>JM Cc-35</p>  <p>ORFS-Gewindezapfen ISO 12151-1-S – SAE J516</p>	<p>JD Cc-35</p>  <p>ORFS-Gewindezapfen Schottverschraubung mit O-Ring ISO 12151-1 – SAE J516</p>

JIS

Seite Cc-36 – Cc-37

FU

Cc-36

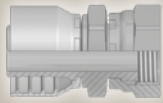

JIS 30° Dichtkonus
mit BSP-Überwurfmutter
ISO 228-1 – JIS B8363 – GUI

GU

Cc-36

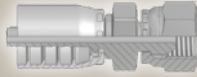

JIS 60° Dichtkopf
mit BSP-Überwurfmutter
ISO 228-1 – JIS B8363 – GUO

MZ

Cc-37

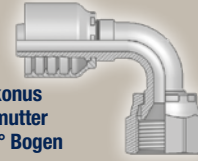

JIS 30° Dichtkonus
mit Überwurfmutter
metrisch – 90° Bogen
JIS B8363

Hochdruckreiniger

Seite Cc-38 – Cc-39

CW

Cc-38

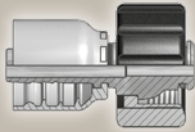

Waschgeräteanschluss

NW

Cc-38

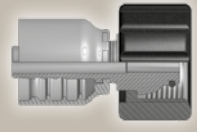

Kärcher
Waschgeräteanschluss

PW

Cc-39

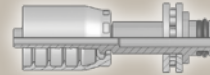

Kärcher
Waschgeräteanschluss

Sonstige

Seite Cc-40

XU

Cc-40

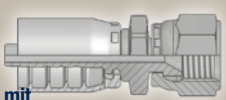

Dichtkonus mit
Überwurfmutter
Komatsu 30°
JIS B8363

UPTC (Universal push-to-connect)

Seite Cc-41 – Cc-42

EN

Cc-41

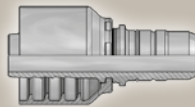

UPTC
Gerade

EU

Cc-41

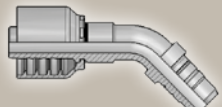

UPTC
45° Bogen

ET

Cc-42

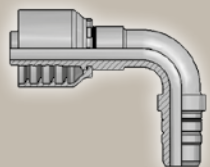

UPTC
90° Bogen

CA

Dichtkegel mit Überwurfmutter und O-Ring – leichte Reihe

ISO 12151-2-SWS-L – DKOL

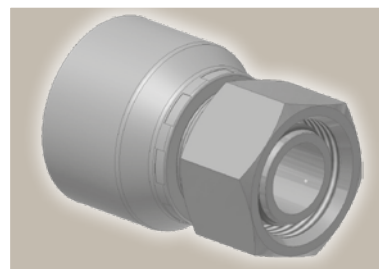
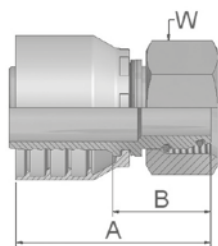

Bestell-Nr.		Schlauch ID				Gewinde	Rohr	A	B	W
Serie 46	Serie 48	DN	Zoll	Size	mm	metrisch	AD mm	mm	mm	mm
1CA46-6-4	1CA48-6-4	6	1/4	-4	6,4	M12x1,5	6	46	22	14
1CA46-8-4	1CA48-8-4	6	1/4	-4	6,4	M14x1,5	8	47	24	17
1CA46-10-4	1CA48-10-4	6	1/4	-4	6,4	M16x1,5	10	47	22	19
1CA46-12-4	1CA48-12-4	6	1/4	-4	6,4	M18x1,5	12	46	22	22
1CA46-8-5	1CA48-8-5	8	5/16	-5	7,9	M14x1,5	8	50	26	17
1CA46-10-5	1CA48-10-5	8	5/16	-5	7,9	M16x1,5	10	46	23	19
1CA46-12-5	1CA48-12-5	8	5/16	-5	7,9	M18x1,5	12	46	22	22
1CA46-8-6	1CA48-8-6	10	3/8	-6	9,5	M14x1,5	8	49	26	17
1CA46-10-6	1CA48-10-6	10	3/8	-6	9,5	M16x1,5	10	46	23	19
1CA46-12-6	1CA48-12-6	10	3/8	-6	9,5	M18x1,5	12	46	23	22
1CA46-15-6	1CA48-15-6	10	3/8	-6	9,5	M22x1,5	15	47	24	27
1CA46-18-6	1CA48-18-6	10	3/8	-6	9,5	M26x1,5	18	50	28	32
1CA46-12-8	1CA48-12-8	12	1/2	-8	12,7	M18x1,5	12	50	26	22
1CA46-15-8	1CA48-15-8	12	1/2	-8	12,7	M22x1,5	15	50	26	27
1CA46-18-8	1CA48-18-8	12	1/2	-8	12,7	M26x1,5	18	49	25	32
1CA46-15-10	1CA48-15-10	16	5/8	-10	15,9	M22x1,5	15	54	29	27
1CA46-18-10	1CA48-18-10	16	5/8	-10	15,9	M26x1,5	18	50	25	32
1CA46-22-10	1CA48-22-10	16	5/8	-10	15,9	M30x2	22	58	33	36
1CA46-18-12	1CA48-18-12	19	3/4	-12	19,1	M26x1,5	18	51	25	32
1CA46-22-12	1CA48-22-12	19	3/4	-12	19,1	M30x2	22	56	30	36
1CA46-28-12	1CA48-28-12	19	3/4	-12	19,1	M36x2	28	61	35	41
1CA46-22-16	1CA48-22-16	25	1	-16	25,4	M30x2	22	60	30	36
1CA46-28-16	1CA48-28-16	25	1	-16	25,4	M36x2	28	63	33	41
1CA46-35-16	1CA48-35-16	25	1	-16	25,4	M45x2	35	63	33	50
	1CA48-28-20	31	1 1/4	-20	31,8	M36x2	28	81	34	41
1CA46-35-20		31	1 1/4	-20	31,8	M45x2	35	69	31	50
	1CA48-35-20	31	1 1/4	-20	31,8	M45x2	35	82	35	50
	1CA48-42-20	31	1 1/4	-20	31,8	M52x2	42	82	35	60
	1CA48-35-24	38	1 1/2	-24	38,1	M45x2	35	75	37	50
	1CA48-42-24	38	1 1/2	-24	38,1	M52x2	42	77	39	60

Schlaucharmaturen werden standardmäßig mit ozonbeständigen Nitrile (NBR) O-Ringen geliefert. Betriebstemperatur von -40 °C bis +105 °C.
Schlaucharmaturen mit Spezial-O-Ring (Viton oder EPDM) sind erhältlich auf Anfrage. O-Ring-Größen und Bestell-Nummern finden Sie im Abschnitt Eb.

Serie 46/48

Geprüfte **Armaturenserien** für Schlauchtypen, je nach size:

Auch in Edelstahl erhältlich. Details siehe CAT 4400.1/DE

46 oder 48	441	461LT	462	462TC	462ST	629PU	692PU Twin										
46	463	492	492ST	492TC	692	692Twin	692TC	BCH1									
48	301SN	304	387	387ST	387TC	421RH	421SN	426	421TC	436	441RH	462PU	462PU Twin	BCH2	HT2	...	
	471TC	477	477ST	477TC	477RH	487	487ST	487TC	493	787	787TC	787ST	797	797TC	797ST	811	881

CE Dichtkegel mit Überwurfmutter und O-Ring – leichte Reihe 45° Bogen

ISO 12151-2-SWE 45°-L – DKOL 45°

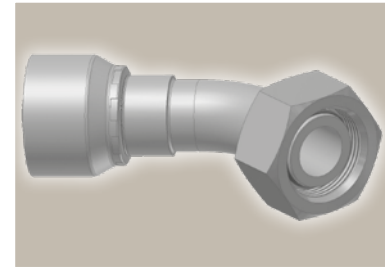
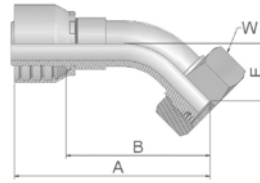

Bestell-Nr.		Schlauch ID				Gewinde	Rohr	A	B	E	W
Serie 46	Serie 48	DN	Zoll	Size	mm	metrisch	AD mm	mm	mm	mm	mm
1CE46-6-4		6	1/4	-4	6,4	M12x1,5	6	69	46	19	14
	1CE48-6-4	6	1/4	-4	6,4	M12x1,5	6	70	45	19	14
1CE46-8-4	1CE48-8-4	6	1/4	-4	6,4	M14x1,5	8	59	36	16	17
1CE46-10-4	1CE48-10-4	6	1/4	-4	6,4	M16x1,5	10	59	36	16	19
1CE46-12-4	1CE48-12-4	6	1/4	-4	6,4	M18x1,5	12	60	36	16	22
1CE46-8-5	1CE48-8-5	8	5/16	-5	7,9	M14x1,5	8	65	41	20	17
1CE46-10-5	1CE48-10-5	8	5/16	-5	7,9	M16x1,5	10	68	44	16	19
1CE46-12-5	1CE48-12-5	8	5/16	-5	7,9	M18x1,5	12	61	38	17	22
1CE46-10-6	1CE48-10-6	10	3/8	-6	9,5	M16x1,5	10	68	45	20	19
1CE46-12-6	1CE48-12-6	10	3/8	-6	9,5	M18x1,5	12	68	45	19	22
1CE46-15-6	1CE48-15-6	10	3/8	-6	9,5	M22x1,5	15	68	45	19	27
1CE46-12-8	1CE48-12-8	12	1/2	-8	12,7	M18x1,5	12	74	51	23	22
1CE46-15-8	1CE48-15-8	12	1/2	-8	12,7	M22x1,5	15	71	47	22	27
1CE46-18-8	1CE48-18-8	12	1/2	-8	12,7	M26x1,5	18	71	47	22	32
1CE46-15-10	1CE48-15-10	16	5/8	-10	15,9	M22x1,5	15	79	54	26	27
1CE46-18-10	1CE48-18-10	16	5/8	-10	15,9	M26x1,5	18	75	50	23	32
1CE46-18-12	1CE48-18-12	19	3/4	-12	19,1	M26x1,5	18	90	64	27	32
1CE46-22-12	1CE48-22-12	19	3/4	-12	19,1	M30x2	22	88	62	26	36
1CE46-28-12	1CE48-28-12	19	3/4	-12	19,1	M36x2	28	90	64	28	41
1CE46-22-16	1CE48-22-16	25	1	-16	25,4	M30x2	22	112	82	35	36
1CE46-28-16		25	1	-16	25,4	M36x 2	28	113	83	33	41
	1CE48-28-16	25	1	-16	25,4	M36x2	28	113	83	33	41
	1CE48-28-20	31	1 1/4	-20	31,8	M36x2	28	142	95	39	41
1CE46-35-20		31	1 1/4	-20	31,8	M45x2	35	130	92	32	50
	1CE48-35-20	31	1 1/4	-20	31,8	M45x2	35	141	94	37	50
	1CE48-42-24	38	1 1/2	-24	38,1	M52x2	42	155	117	49	60

Schlaucharmaturen werden standardmäßig mit ozonbeständigen Nitrile (NBR) O-Ringen geliefert. Betriebstemperatur von -40 °C bis +105 °C. Schlaucharmaturen mit Spezial-O-Ring (Viton oder EPDM) sind erhältlich auf Anfrage. O-Ring-Größen und Bestell-Nummern finden Sie im Abschnitt Eb.

Geprüfte **Armaturenserien** für **Schlauchtypen**, je nach size:

Auch in Edelstahl erhältlich. Details siehe CAT 4400.1/DE

46 oder 48	441	461LT	462	462TC	462ST	629PU	692PU Twin										
46	463	492	492ST	492TC	692	692Twin	692TC	BCH1									
48	301SN	304	387	387ST	387TC	421RH	421SN	426	421TC	436	441RH	462PU	462PU Twin	BCH2	HT2	...	
	471TC	477	477ST	477TC	477RH	487	487ST	487TC	493	787	787TC	787ST	797	797TC	797ST	811	881

CF Dichtkegel mit Überwurfmutter und O-Ring – leichte Reihe 90° Bogen

ISO 12151-2-SWE-L – DKOL 90°

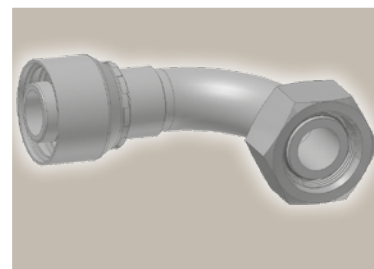
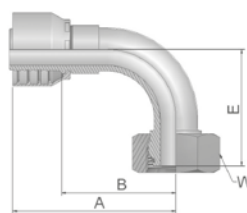

Bestell-Nr.		Schlauch ID				Gewinde	Rohr	A	B	E	W
Serie 46	Serie 48	DN	Zoll	Size	mm	metrisch	AD mm	mm	mm	mm	mm
1CF46-6-4	1CF48-6-4	6	1/4	-4	6,4	M12x1,5	6	57	33	33	14
1CF46-8-4	1CF48-8-4	6	1/4	-4	6,4	M14x1,5	8	51	28	29	17
1CF46-10-4	1CF48-10-4	6	1/4	-4	6,4	M16x1,5	10	52	28	29	19
1CF46-12-4	1CF48-12-4	6	1/4	-4	6,4	M18x1,5	12	53	26	29	22
1CF46-8-5	1CF48-8-5	8	5/16	-5	7,9	M14x1,5	8	62	38	35	17
1CF46-10-5	1CF48-10-5	8	5/16	-5	7,9	M16x1,5	10	61	37	29	19
1CF46-12-5	1CF48-12-5	8	5/16	-5	7,9	M18x1,5	12	60	37	30	22
1CF46-10-6	1CF48-10-6	10	3/8	-6	9,5	M16x1,5	10	60	37	37	19
1CF46-12-6	1CF48-12-6	10	3/8	-6	9,5	M18x1,5	12	58	36	35	22
1CF46-15-6	1CF48-15-6	10	3/8	-6	9,5	M22x1,5	15	58	35	36	27
1CF46-12-8	1CF48-12-8	12	1/2	-8	12,7	M18x1,5	12	63	39	45	22
1CF46-15-8	1CF48-15-8	12	1/2	-8	12,7	M22x1,5	15	61	37	43	27
1CF46-18-8	1CF48-18-8	12	1/2	-8	12,7	M26x1,5	18	65	41	43	32
1CF46-15-10	1CF48-15-10	16	5/8	-10	15,9	M22x1,5	15	67	42	50	27
1CF46-18-10	1CF48-18-10	16	5/8	-10	15,9	M26x1,5	18	66	41	45	32
1CF46-22-10	1CF48-22-10	16	5/8	-10	15,9	M30x2	22	71	46	47	36
1CF46-18-12	1CF48-18-12	19	3/4	-12	19,1	M26x1,5	18	80	54	56	32
1CF46-22-12	1CF48-22-12	19	3/4	-12	19,1	M30x2	22	80	54	55	36
1CF46-28-12	1CF48-28-12	19	3/4	-12	19,1	M36x2	28	80	54	57	41
1CF46-22-16	1CF48-22-16	25	1	-16	25,4	M30x2	22	102	72	74	36
1CF46-28-16	1CF48-28-16	25	1	-16	25,4	M36x2	28	101	72	71	41
	1CF48-22-20	31	1 1/4	-20	31,8	M30x2	22	130	83	81	36
1CF46-28-20		31	1 1/4	-20	31,8	M36x2	28	124	86	81	41
	1CF48-28-20	31	1 1/4	-20	31,8	M36x2	28	129	82	81	41
1CF46-35-20		31	1 1/4	-20	31,8	M45x2	35	124	86	79	50
	1CF48-35-20	31	1 1/4	-20	31,8	M45x2	35	130	83	79	50
	1CF48-35-24	38	1 1/2	-24	38,1	M45x2	35	139	101	99	50
	1CF48-42-24	38	1 1/2	-24	38,1	M52x2	42	139	101	101	60

Schlaucharmaturen werden standardmäßig mit ozonbeständigen Nitrile (NBR) O-Ringen geliefert. Betriebstemperatur von -40 °C bis +105 °C.
Schlaucharmaturen mit Spezial-O-Ring (Viton oder EPDM) sind erhältlich auf Anfrage. O-Ring-Größen und Bestell-Nummern finden Sie im Abschnitt Eb.

Serie 46/48

Geprüfte **Armaturenserien** für Schlauchtypen, je nach size:

Auch in Edelstahl erhältlich. Details siehe CAT 4400.1/DE

46 oder 48	441	461LT	462	462TC	462ST	629PU	692PU Twin										
46	463	492	492ST	492TC	692	692Twin	692TC	BCH1									
48	301SN	304	387	387ST	387TC	421RH	421SN	426	421TC	436	441RH	462PU	462PU Twin	BCH2	HT2	...	
	471TC	477	477ST	477TC	477RH	487	487ST	487TC	493	787	787TC	787ST	797	797TC	797ST	811	881

DO Gewindezapfen leichte Reihe

ISO 12151-2-S-L – CEL

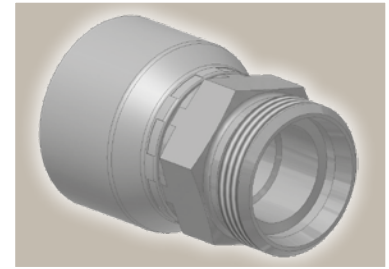
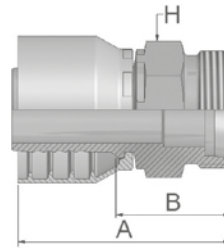

Bestell-Nr.		Schlauch ID				Gewinde	Rohr	A	B	H
Serie 46	Serie 48	DN	Zoll	Size	mm	metrisch	AD mm	mm	mm	mm
1D046-6-4	1D048-6-4	6	1/4	-4	6,4	M12x1,5	6	44	20	12
1D046-8-4	1D048-8-4	6	1/4	-4	6,4	M14x1,5	8	46	22	14
1D046-10-4	1D048-10-4	6	1/4	-4	6,4	M16x1,5	10	48	24	17
1D046-12-4	1D048-12-4	6	1/4	-4	6,4	M18x1,5	12	48	24	19
1D046-8-5	1D048-8-5	8	5/16	-5	7,9	M14x1,5	8	44	20	14
1D046-10-5		8	5/16	-5	7,9	M16x1,5	10	47	24	17
	1D048-10-5	8	5/16	-5	7,9	M16x1,5	10	48	24	17
1D046-12-5	1D048-12-5	8	5/16	-5	7,9	M18x1,5	12	48	24	19
1D046-10-6	1D048-10-6	10	3/8	-6	9,5	M16x1,5	10	47	24	17
1D046-12-6	1D048-12-6	10	3/8	-6	9,5	M18x1,5	12	47	24	19
1D046-15-6	1D048-15-6	10	3/8	-6	9,5	M22x1,5	15	49	26	22
1D046-12-8		12	1/2	-8	12,7	M18x1,5	12	47	23	19
1D046-15-8	1D048-15-8	12	1/2	-8	12,7	M22x1,5	15	50	26	22
1D046-18-8	1D048-18-8	12	1/2	-8	12,7	M26x1,5	18	53	29	27
1D046-15-10	1D048-15-10	16	5/8	-10	15,9	M22x1,5	15	57	29	27
1D046-18-10	1D048-18-10	16	5/8	-10	15,9	M26x1,5	18	54	29	27
1D046-18-12	1D048-18-12	19	3/4	-12	19,1	M26x1,5	18	55	29	27
1D046-22-12	1D048-22-12	19	3/4	-12	19,1	M30x2	22	59	33	30
1D046-28-12	1D048-28-12	19	3/4	-12	19,1	M36x2	28	60	34	36
1D046-28-16	1D048-28-16	25	1	-16	25,4	M36x2	28	65	35	36
1D046-35-20		31	1 1/4	-20	31,8	M45x2	35	78	40	46
	1D048-35-20	31	1 1/4	-20	31,8	M45x2	35	85	38	46
	1D048-42-24	38	1 1/2	-24	38,1	M52x2	42	77	39	55

Geprüfte **Armaturenserien** für Schlauchtypen, je nach size:

Auch in Edelstahl erhältlich. Details siehe CAT 4400.1/DE

46 oder 48	441	461LT	462	462TC	462ST	629PU	692PU Twin										
46	463	492	492ST	492TC	692	692Twin	692TC	BCH1									
48	301SN	304	387	387ST	387TC	421RH	421SN	426	421TC	436	441RH	462PU	462PU Twin	BCH2	HT2	...	
	471TC	477	477ST	477TC	477RH	487	487ST	487TC	493	787	787TC	787ST	797	797TC	797ST	811	881

C9

Dichtkegel mit Überwurfmutter und O-Ring – schwere Reihe

ISO 12151-2-SWS-S – DKOS

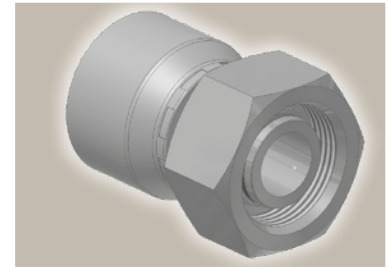
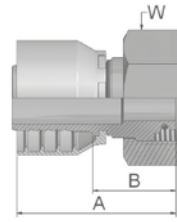

Bestell-Nr.		Schlauch ID				Gewinde	Rohr	A	B	W
Serie 46	Serie 48	DN	Zoll	Size	mm	metrisch	AD mm	mm	mm	mm
1C946-6-4		6	1/4	-4	6,4	M14x1,5	6	48	26	17
	1C948-6-4	6	1/4	-4	6,4	M14x1,5	6	49	26	17
1C946-8-4	1C948-8-4	6	1/4	-4	6,4	M16x1,5	8	47	23	19
1C946-10-4	1C948-10-4	6	1/4	-4	6,4	M18x1,5	10	46	22	22
1C946-12-4	1C948-12-4	6	1/4	-4	6,4	M20x1,5	12	47	24	24
1C946-14-4	1C948-14-4	6	1/4	-4	6,4	M22x1,5	14	48	24	27
1C946-8-5	1C948-8-5	8	5/16	-5	7,9	M16x1,5	8	46	23	19
1C946-10-5	1C948-10-5	8	5/16	-5	7,9	M18x1,5	10	46	22	22
1C946-12-5	1C948-12-5	8	5/16	-5	7,9	M20x1,5	12	48	24	24
1C946-14-5	1C948-14-5	8	5/16	-5	7,9	M22x1,5	14	48	24	27
1C946-16-5	1C948-16-5	8	5/16	-5	7,9	M24x1,5	16	52	28	30
1C946-8-6	1C948-8-6	10	3/8	-6	9,5	M16x1,5	8	49	26	19
1C946-10-6	1C948-10-6	10	3/8	-6	9,5	M18x1,5	10	45	22	22
1C946-12-6	1C948-12-6	10	3/8	-6	9,5	M20x1,5	12	47	24	24
1C946-14-6	1C948-14-6	10	3/8	-6	9,5	M22x1,5	14	47	24	27
1C946-16-6	1C948-16-6	10	3/8	-6	9,5	M24x1,5	16	50	28	30
1C946-12-8	1C948-12-8	12	1/2	-8	12,7	M20x1,5	12	51	28	24
1C946-14-8	1C948-14-8	12	1/2	-8	12,7	M22x1,5	14	48	24	27
1C946-16-8	1C948-16-8	12	1/2	-8	12,7	M24x1,5	16	51	28	30
1C946-20-8	1C948-20-8	12	1/2	-8	12,7	M30x2	20	53	29	36
1C946-16-10	1C948-16-10	16	5/8	-10	15,9	M24x1,5	16	53	28	30
1C946-20-10	1C948-20-10	16	5/8	-10	15,9	M30x2	20	53	28	36
	1C948-12-12	19	3/4	-12	19,1	M20x1,5	12	53	28	24
	1C948-16-12	19	3/4	-12	19,1	M24x1,5	16	55	29	30
1C946-20-12	1C948-20-12	19	3/4	-12	19,1	M30x2	20	56	30	36
1C946-25-12	1C948-25-12	19	3/4	-12	19,1	M36x2	25	61	35	46
1C946-25-16	1C948-25-16	25	1	-16	25,4	M36x2	25	63	33	46
1C946-30-16	1C948-30-16	25	1	-16	25,4	M42x2	30	67	38	50
	1C948-25-20	31	1 1/4	-20	31,8	M36x2	25	81	34	46
1C946-38-20		31	1 1/4	-20	31,8	M52x2	38	74	36	60
	1C948-38-20	31	1 1/4	-20	31,8	M52x2	38	80	33	60

Schlaucharmaturen werden standardmäßig mit ozonbeständigen Nitrile (NBR) O-Ringen geliefert. Betriebstemperatur von -40 °C bis +105 °C.
Schlaucharmaturen mit Spezial-O-Ring (Viton oder EPDM) sind erhältlich auf Anfrage. O-Ring-Größen und Bestell-Nummern finden Sie im Abschnitt Eb.

Serie 46/48

Geprüfte **Armaturenserien** für Schlauchtypen, je nach size:

Auch in Edelstahl erhältlich. Details siehe CAT 4400.1/DE

46 oder 48	441	461LT	462	462TC	462ST	629PU	692PU Twin										
46	463	492	492ST	492TC	692	692Twin	692TC	BCH1									
48	301SN	304	387	387ST	387TC	421RH	421SN	426	421TC	436	441RH	462PU	462PU Twin	BCH2	HT2	...	
	471TC	477	477ST	477TC	477RH	487	487ST	487TC	493	787	787TC	787ST	797	797TC	797ST	811	881

OC Dichtkegel mit Überwurfmutter und O-Ring – schwere Reihe 45° Bogen

ISO 12151-2 – SWE 45°-S – DKOS 45°

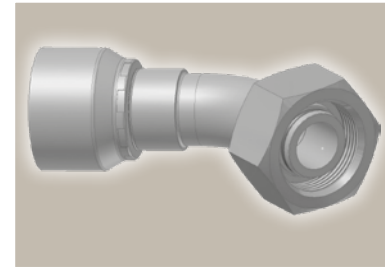
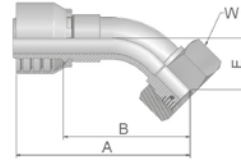

Bestell-Nr.		Schlauch ID				Gewinde	Rohr	A	B	E	W
Serie 46	Serie 48	DN	Zoll	Size	mm	metrisch	AD mm	mm	mm	mm	mm
10C46-6-4	10C48-6-4	6	1/4	-4	6,4	M14x1,5	6	61	38	16	17
10C46-8-4	10C48-8-4	6	1/4	-4	6,4	M16x1,5	8	59	35	16	19
10C46-10-4	10C48-10-4	6	1/4	-4	6,4	M18x1,5	10	59	36	16	22
10C46-12-4	10C48-12-4	6	1/4	-4	6,4	M20x1,5	12	71	48	17	24
10C46-10-5	10C48-10-5	8	5/16	-5	7,9	M18x1,5	10	62	38	17	22
10C46-12-5	10C48-12-5	8	5/16	-5	7,9	M20x1,5	12	70	47	17	24
10C46-10-6	10C48-10-6	10	3/8	-6	9,5	M18x1,5	10	70	47	19	22
10C46-12-6	10C48-12-6	10	3/8	-6	9,5	M20x1,5	12	69	46	20	24
10C46-14-6	10C48-14-6	10	3/8	-6	9,5	M22x1,5	14	69	46	20	27
10C46-14-8	10C48-14-8	12	1/2	-8	12,7	M22x1,5	14	69	46	21	27
10C46-16-8	10C48-16-8	12	1/2	-8	12,7	M24x1,5	16	72	49	23	30
10C46-16-10	10C48-16-10	16	5/8	-10	15,9	M24x1,5	16	77	52	24	30
10C46-20-10	10C48-20-10	16	5/8	-10	15,9	M30x2	20	76	51	25	36
10C46-20-12	10C48-20-12	19	3/4	-12	19,1	M30x2	20	90	64	28	36
10C46-25-12	10C48-25-12	19	3/4	-12	19,1	M36x2	25	91	65	29	46
	10C48-30-12	19	3/4	-12	19,1	M42x2	30	93	67	30	50
10C46-25-16		25	1	-16	25,4	M36x2	25	109	80	33	46
	10C48-25-16	25	1	-16	25,4	M36x2	30	109	80	33	46
10C46-30-16	10C48-30-16	25	1	-16	25,4	M42x2	30	115	86	36	50
10C46-38-20		31	1 1/4	-20	31,8	M52x2	38	136	98	38	60
	10C48-38-20	31	1 1/4	-20	31,8	M52x2	38	140	93	37	60
	10C48-38-24	38	1 1/2	-24	38,1	M52x2	38	155	117	49	60

Schlaucharmaturen werden standardmäßig mit ozonbeständigen Nitrile (NBR) O-Ringen geliefert. Betriebstemperatur von -40 °C bis +105 °C.
Schlaucharmaturen mit Spezial-O-Ring (Viton oder EPDM) sind erhältlich auf Anfrage. O-Ring-Größen und Bestell-Nummern finden Sie im Abschnitt Eb.

Geprüfte **Armaturenserien** für Schlauchtypen, je nach size:

Auch in Edelstahl erhältlich. Details siehe CAT 4400.1/DE

46 oder 48	441	461LT	462	462TC	462ST	629PU	692PU Twin										
46	463	492	492ST	492TC	692	692Twin	692TC	BCH1									
48	301SN	304	387	387ST	387TC	421RH	421SN	426	421TC	436	441RH	462PU	462PU Twin	BCH2	HT2	...	
	471TC	477	477ST	477TC	477RH	487	487ST	487TC	493	787	787TC	787ST	797	797TC	797ST	811	881

1C Dichtkegel mit Überwurfmutter und O-Ring – schwere Reihe 90° Bogen

ISO 12151-2-SWE-S – DKOS 90°

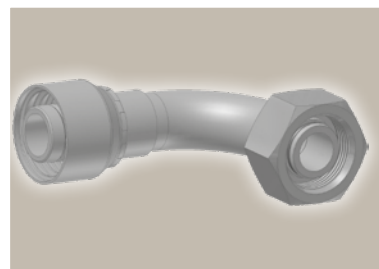
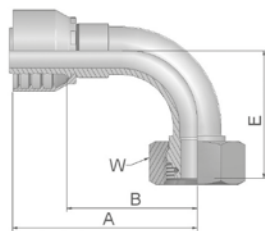

Bestell-Nr.		Schlauch ID				Gewinde	Rohr	A	B	E	W
Serie 46	Serie 48	DN	Zoll	Size	mm	metrisch	AD mm	mm	mm	mm	mm
11C46-6-4	11C48-6-4	6	1/4	-4	6,4	M14x1,5	6	62	39	32	17
11C46-8-4	11C48-8-4	6	1/4	-4	6,4	M16x1,5	8	50	26	29	19
11C46-10-4	11C48-10-4	6	1/4	-4	6,4	M18x1,5	10	50	26	29	22
11C46-12-4	11C48-12-4	6	1/4	-4	6,4	M20x1,5	12	60	38	30	24
11C46-10-5	11C48-10-5	8	5/16	-5	7,9	M18x1,5	10	60	36	31	22
11C46-12-5	11C48-12-5	8	5/16	-5	7,9	M20x1,5	12	60	36	32	24
11C46-10-6	11C48-10-6	10	3/8	-6	9,5	M18x1,5	10	59	37	36	22
11C46-12-6	11C48-12-6	10	3/8	-6	9,5	M20x1,5	12	58	35	37	24
11C46-14-6	11C48-14-6	10	3/8	-6	9,5	M22x1,5	14	58	35	37	27
	11C48-16-6	10	3/8	-6	9,5	M24x1,5	16	63	38	40	30
	11C48-12-8	12	1/2	-8	12,7	M20x1,5	12	63	39	44	24
11C46-14-8	11C48-14-8	12	1/2	-8	12,7	M22x1,5	14	62	38	42	27
11C46-16-8	11C48-16-8	12	1/2	-8	12,7	M24x1,5	16	61	37	45	30
11C46-20-8	11C48-20-8	12	1/2	-8	12,7	M30x2	20	61	37	46	36
11C46-16-10	11C48-16-10	16	5/8	-10	15,9	M24x1,5	16	66	41	48	30
11C46-20-10	11C48-20-10	16	5/8	-10	15,9	M30x2	20	65	40	48	36
11C46-25-10	11C48-25-10	16	5/8	-10	15,9	M36x2	25	76	51	52	46
11C46-20-12	11C48-20-12	19	3/4	-12	19,1	M30x2	20	79	54	58	36
11C46-25-12	11C48-25-12	19	3/4	-12	19,1	M36x2	25	80	54	59	46
	11C48-30-12	19	3/4	-12	19,1	M42x2	30	80	55	61	50
11C46-25-16	11C48-25-16	25	1	-16	25,4	M36x2	25	102	72	71	46
11C46-30-16	11C48-30-16	25	1	-16	25,4	M42x2	30	104	75	75	50
	11C48-30-20	31	1 1/4	-20	31,8	M42x2	30	130	83	86	50
11C46-38-20		31	1 1/4	-20	31,8	M52x2	38	124	86	80	60
	11C48-38-20	31	1 1/4	-20	31,8	M52x2	38	130	83	78	60
	11C48-38-24	38	1 1/2	-24	38,1	M52x2	38	139	101	101	60

Schlaucharmaturen werden standardmäßig mit ozonbeständigen Nitrile (NBR) O-Ringen geliefert. Betriebstemperatur von -40 °C bis +105 °C. Schlaucharmaturen mit Spezial-O-Ring (Viton oder EPDM) sind erhältlich auf Anfrage. O-Ring-Größen und Bestell-Nummern finden Sie im Abschnitt Eb.

Serie 46/48

Geprüfte **Armaturenserien** für **Schlauchtypen**, je nach size:

Auch in Edelstahl erhältlich. Details siehe CAT 4400.1/DE

46 oder 48	441	461LT	462	462TC	462ST	629PU	692PU Twin										
46	463	492	492ST	492TC	692	692Twin	692TC	BCH1									
48	301SN	304	387	387ST	387TC	421RH	421SN	426	421TC	436	441RH	462PU	462PU Twin	BCH2	HT2	...	
	471TC	477	477ST	477TC	477RH	487	487ST	487TC	493	787	787TC	787ST	797	797TC	797ST	811	881

D2 Gewindezapfen schwere Reihe

ISO 12151-2-S-S – CES

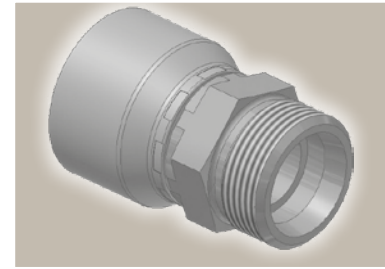
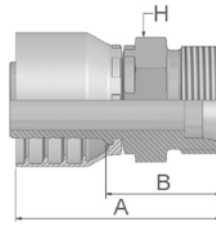

Bestell-Nr.		Schlauch ID				Gewinde	Rohr	A	B	H
Serie 46	Serie 48	DN	Zoll	Size	mm	metrisch	AD mm	mm	mm	mm
1D246-6-4	1D248-6-4	6	1/4	-4	6,4	M14x1,5	6	48	24	14
1D246-8-4	1D248-8-4	6	1/4	-4	6,4	M16x1,5	8	48	24	17
1D246-10-4	1D248-10-4	6	1/4	-4	6,4	M18x1,5	10	50	26	19
1D246-12-4	1D248-12-4	6	1/4	-4	6,4	M20x1,5	12	48	26	22
1D246-8-5	1D248-8-5	8	5/16	-5	7,9	M16x1,5	8	48	24	17
1D246-10-5	1D248-10-5	8	5/16	-5	7,9	M18x1,5	10	50	26	19
1D246-12-5	1D248-12-5	8	5/16	-5	7,9	M20x1,5	12	50	26	22
1D246-14-5	1D248-14-5	8	5/16	-5	7,9	M22x1,5	14	51	28	22
	1D248-16-5	8	5/16	-5	7,9	M24x1,5	16	53	29	24
1D246-10-6	1D248-10-6	10	3/8	-6	9,5	M18x1,5	10	50	27	19
1D246-12-6	1D248-12-6	10	3/8	-6	9,5	M20x1,5	12	49	26	22
1D246-14-6	1D248-14-6	10	3/8	-6	9,5	M22x1,5	14	51	28	22
1D246-12-8	1D248-12-8	12	1/2	-8	12,7	M20x1,5	12	49	26	22
	1D248-14-8	12	1/2	-8	12,7	M22x1,5	14	52	28	22
1D246-16-8	1D248-16-8	12	1/2	-8	12,7	M24x1,5	16	52	29	24
	1D248-20-8	12	1/2	-8	12,7	M30x2	20	58	35	30
1D246-16-10	1D248-16-10	16	5/8	-10	15,9	M24x1,5	16	58	30	24
1D246-20-10	1D248-20-10	16	5/8	-10	15,9	M30x2	20	58	32	30
	1D248-16-12	19	3/4	-12	19,1	M24x1,5	16	56	31	27
1D246-20-12	1D248-20-12	19	3/4	-12	19,1	M30x2	20	61	35	30
1D246-25-12	1D248-25-12	19	3/4	-12	19,1	M36x2	25	64	38	36
1D246-25-16	1D248-25-16	25	1	-16	25,4	M36x2	25	68	39	36
1D246-30-16	1D248-30-16	25	1	-16	25,4	M42x2	30	71	42	46
1D246-38-20		31	1 1/4	-20	31,8	M52x2	38	84	46	55
	1D248-38-20	31	1 1/4	-20	31,8	M52x2	38	91	44	55
	1D248-38-24	38	1 1/2	-24	38,1	M52x2	38	84	46	55

Geprüfte **Armaturenserien** für **Schlauchtypen**, je nach size:

Auch in Edelstahl erhältlich. Details siehe CAT 4400.1/DE

46 oder 48	441 461LT 462 462TC 462ST 629PU 692PU Twin
46	463 492 492ST 492TC 692 692Twin 692TC BCH1
48	301SN 304 387 387ST 387TC 421RH 421SN 426 421TC 436 441RH 462PU 462PU Twin BCH2 HT2 ...
	471TC 477 477ST 477TC 477RH 487 487ST 487TC 493 787 787TC 787ST 797 797TC 797ST 811 881

49 Ringstutzen metrisch

DIN 7642

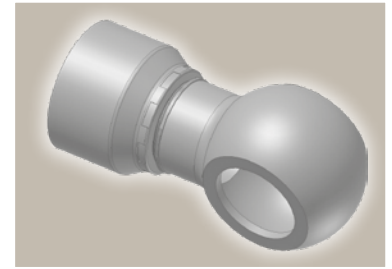
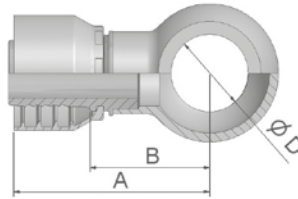

Bestell-Nr.		Schlauch ID				A	B	D
Serie 46	Serie 48	DN	Zoll	Size	mm	mm	mm	mm
14946-10-4	14948-10-4	6	1/4	-4	6,4	47	24	10
14946-12-4	14948-12-4	6	1/4	-4	6,4	50	26	12
14946-14-4	14948-14-4	6	1/4	-4	6,4	51	28	14
	14948-16-4	6	1/4	-4	6,4	55,6	29	16,1
14946-14-5	14948-14-5	8	5/16	-5	7,9	51	28	14
14946-16-5	14948-16-5	8	5/16	-5	7,9	53	30	16
14946-16-6	14948-16-6	10	3/8	-6	9,5	53	30	16
14946-17-6	14948-17-6	10	3/8	-6	9,5	53	30	17
14946-18-6	14948-18-6	10	3/8	-6	9,5	55	32	18
14946-22-6	14948-22-6	10	3/8	-6	9,5	58	35	22
14946-18-8	14948-18-8	12	1/2	-8	12,7	56	32	18
14946-22-8	14948-22-8	12	1/2	-8	12,7	59	35	22
14946-22-10	14948-22-10	16	5/8	-10	15,9	60	35	22
14946-26-12	14948-26-12	19	3/4	-12	19,1	66	40	26
14946-27-12	14948-27-12	19	3/4	-12	19,1	66	40	27

Entsprechende O-Ringe und Schrauben finden Sie im Abschnitt Eb.

Geprüfte **Armaturenserien** für **Schlauchtypen**, je nach size:

Auch in Edelstahl erhältlich. Details siehe CAT 4400.1/DE

46 oder 48	441	461LT	462	462TC	462ST	629PU	692PU Twin										
46	463	492	492ST	492TC	692	692Twin	692TC	BCH1									
48	301SN	304	387	387ST	387TC	421RH	421SN	426	421TC	436	441RH	462PU	462PU Twin	BCH2	HT2	...	
	471TC	477	477ST	477TC	477RH	487	487ST	487TC	493	787	787TC	787ST	797	797TC	797ST	811	881

92 Dichtkopf mit BSP-Überwurfmutter

BS5200-A - DKR

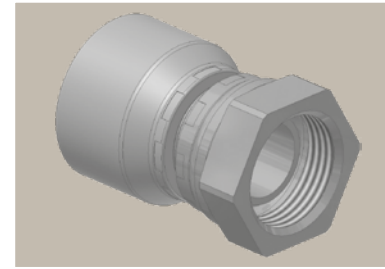
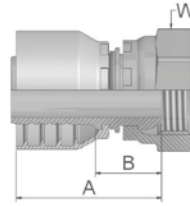

Bestell-Nr.		Schlauch ID				Gewinde	A	B	W
Serie 46	Serie 48	DN	Zoll	Size	mm	BSP	mm	mm	mm
19246-2-4	19248-2-4	6	1/4	-4	6,4	1/8x28	41	17	14
19246-4-4		6	1/4	-4	6,4	1/4x19	46	19	19
	19248-4-4	6	1/4	-4	6,4	1/4x19	43	19	19
19246-6-4	19248-6-4	6	1/4	-4	6,4	3/8x19	44	20	22
19246-8-4	19248-8-4	6	1/4	-4	6,4	1/2x14	49	25	27
19246-4-5	19248-4-5	8	5/16	-5	7,9	1/4x19	43	19	19
19246-6-5	19248-6-5	8	5/16	-5	7,9	3/8x19	44	20	22
19246-4-6	19248-4-6	10	3/8	-6	9,5	1/4x19	43	20	19
19246-6-6	19248-6-6	10	3/8	-6	9,5	3/8x19	43	20	22
19246-8-6	19248-8-6	10	3/8	-6	9,5	1/2x14	45	22	27
19246-6-8	19248-6-8	12	1/2	-8	12,7	3/8x19	45	21	22
19246-8-8	19248-8-8	12	1/2	-8	12,7	1/2x14	45	22	27
19246-10-8	19248-10-8	12	1/2	-8	12,7	5/8x14	44	20	30
19246-12-8	19248-12-8	12	1/2	-8	12,7	3/4x14	47	23	32
19246-8-10	19248-8-10	16	5/8	-10	15,9	1/2x14	48	22	27
19246-10-10	19248-10-10	16	5/8	-10	15,9	5/8x14	45	20	30
19246-12-10	19248-12-10	16	5/8	-10	15,9	3/4x14	47	22	32
19246-8-12	19248-8-12	19	3/4	-12	19,1	1/2x14	49	23	27
19246-10-12	19248-10-12	19	3/4	-12	19,1	5/8x14	47	22	30
19246-12-12	19248-12-12	19	3/4	-12	19,1	3/4x14	49	23	32
19246-16-12	19248-16-12	19	3/4	-12	19,1	1x11	51	25	41
19246-16-16	19248-16-16	25	1	-16	25,4	1x11	55	25	41
	19248-20-16	25	1	-16	25,4	1 1/4x11	63	31	50
19246-20-20		31	1 1/4	-20	31,8	1 1/4x11	68	31	50
	19248-20-20	31	1 1/4	-20	31,8	1 1/4x11	79	32	50
	19248-24-24	38	1 1/2	-24	38,1	1 1/2x11	71	33	60
	19248-32-32	51	2	-32	50,8	2x11	84	35	70

Geprüfte **Armaturenserien** für Schlauchtypen, je nach size:

Auch in Edelstahl erhältlich. Details siehe CAT 4400.1/DE

46 oder 48	441	461LT	462	462TC	462ST	629PU	692PU Twin										
46	463	492	492ST	492TC	692	692Twin	692TC	BCH1									
48	301SN	304	387	387ST	387TC	421RH	421SN	426	421TC	436	441RH	462PU	462PU Twin	BCH2	HT2	...	
	471TC	477	477ST	477TC	477RH	487	487ST	487TC	493	787	787TC	787ST	797	797TC	797ST	811	881

B1 Dichtkopf mit BSP-Überwurfmutter 45° Bogen

BS 5200-D – DKR 45°

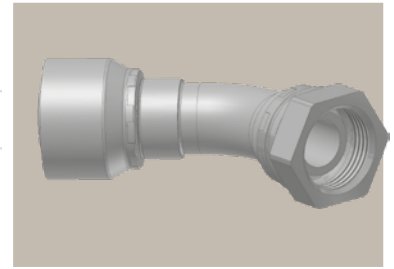
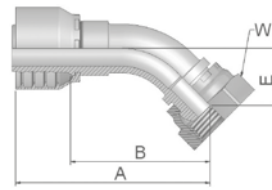

Bestell-Nr.		Schlauch ID				Gewinde	A	B	E	W
Serie 46	Serie 48	DN	Zoll	Size	mm	BSP	mm	mm	mm	mm
1B146-4-4		6	1/4	-4	6,4	1/4x19	59	35	16	19
	1B148-4-4	6	1/4	-4	6,4	1/4x19	58	35	16	19
1B146-6-4	1B148-6-4	6	1/4	-4	6,4	3/8x19	59	35	14	22
1B146-6-5	1B148-6-5	8	5/16	-5	7,9	3/8x19	60	36	15	22
1B146-6-6	1B148-6-6	10	3/8	-6	9,5	3/8x19	69	46	17	22
1B146-8-6	1B148-8-6	10	3/8	-6	9,5	1/2x14	63	40	17	27
1B146-8-8	1B148-8-8	12	1/2	-8	12,7	3/8x19	72	49	21	22
1B146-8-8	1B148-8-8	12	1/2	-8	12,7	1/2x14	72	49	20	27
1B146-10-8	1B148-10-8	12	1/2	-8	12,7	5/8x14	69	46	19	30
1B146-10-10	1B148-10-10	16	5/8	-10	15,9	5/8x14	77	52	22	30
1B146-12-10	1B148-12-10	16	5/8	-10	15,9	3/4x14	74	49	20	32
1B146-12-12	1B148-12-12	19	3/4	-12	19,1	3/4x14	87	61	25	32
1B146-16-12	1B148-16-12	19	3/4	-12	19,1	1x11	88	62	26	41
1B146-16-16	1B148-16-16	25	1	-16	25,4	1x11	107	78	33	41
1B146-20-20		31	1 1/4	-20	31,8	1 1/4x11	136	98	38	50
	1B148-20-20	31	1 1/4	-20	31,8	1 1/4x11	141	94	38	50
	1B148-24-24	38	1 1/2	-24	38,1	1 1/2x11	160	122	52	55
	1B148-32-32	51	2	-32	50,8	2x11	210	161	66	70

Geprüfte **Armaturenserien** für Schlauchtypen, je nach size:

Auch in Edelstahl erhältlich. Details siehe CAT 4400.1/DE

46 oder 48	441	461LT	462	462TC	462ST	629PU	692PU Twin										
46	463	492	492ST	492TC	692	692Twin	692TC	BCH1									
48	301SN	304	387	387ST	387TC	421RH	421SN	426	421TC	436	441RH	462PU	462PU Twin	BCH2	HT2	...	
	471TC	477	477ST	477TC	477RH	487	487ST	487TC	493	787	787TC	787ST	797	797TC	797ST	811	881

B2 Dichtkopf mit BSP-Überwurfmutter 90° Bogen

BS 5200-B – DKR 90°

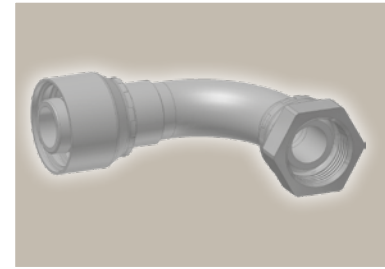
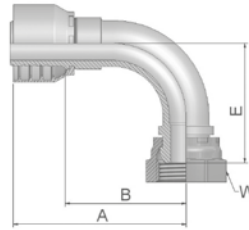

Bestell-Nr.		Schlauch ID				Gewinde	A	B	E	W
Serie 46	Serie 48	DN	Zoll	Size	mm	BSP	mm	mm	mm	mm
1B246-2-4	1B248-2-4	6	1/4	-4	6,4	1/8x28	50	26	30	14
1B246-4-4	1B248-4-4	6	1/4	-4	6,4	1/4x19	50	26	28	19
1B246-6-4		6	1/4	-4	6,4	3/8x19	51	27	28	22
	1B248-6-4	6	1/4	-4	6,4	3/8x19	51	27	27	22
1B246-8-4	1B248-8-4	6	1/4	-4	6,4	1/2x14	51	27	29	27
1B246-6-5	1B248-6-5	8	5/16	-5	7,9	3/8x19	52	28	28	22
1B246-6-6	1B248-6-6	10	3/8	-6	9,5	3/8x19	61	38	33	22
1B246-8-6	1B248-8-6	10	3/8	-6	9,5	1/2x14	60	38	36	27
1B246-6-8	1B248-6-8	12	1/2	-8	12,7	3/8x19	63	40	41	22
1B246-8-8	1B248-8-8	12	1/2	-8	12,7	1/2x14	63	40	41	27
1B246-10-8	1B248-10-8	12	1/2	-8	12,7	5/8x14	67	43	38	30
1B246-10-10	1B248-10-10	16	5/8	-10	15,9	5/8x14	70	45	44	30
1B246-12-10	1B248-12-10	16	5/8	-10	15,9	3/4x14	70	45	42	32
1B246-12-12	1B248-12-12	19	3/4	-12	19,1	3/4x14	80	54	53	32
1B246-16-12	1B248-16-12	19	3/4	-12	19,1	1x11	80	54	54	41
1B246-16-16	1B248-16-16	25	1	-16	25,4	1x11	104	75	69	41
1B246-20-20		31	1 1/4	-20	31,8	1 1/4x11	124	86	80	50
	1B248-20-20	31	1 1/4	-20	31,8	1 1/4x11	129	82	80	50
	1B248-24-24	38	1 1/2	-24	38,1	1 1/2x11	140	102	103	55
	1B248-32-32	51	2	-32	50,8	2x11	185	137	134	70

Geprüfte **Armaturenserien** für **Schlauchtypen**, je nach size:

Auch in Edelstahl erhältlich. Details siehe CAT 4400.1/DE

46 oder 48	441 461LT 462 462TC 462ST 629PU 692PU Twin
46	463 492 492ST 492TC 692 692Twin 692TC BCH1
48	301SN 304 387 387ST 387TC 421RH 421SN 426 421TC 436 441RH 462PU 462PU Twin BCH2 HT2 ...
	471TC 477 477ST 477TC 477RH 487 487ST 487TC 493 787 787TC 787ST 797 797TC 797ST 811 881

B4 Dichtkopf mit BSP-Überwurfmutter 90° Kompaktbogen

BS 5200-E – DKR 90°

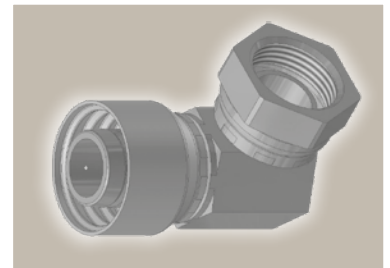
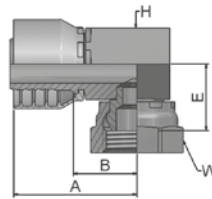

Bestell-Nr.		Schlauch ID				Gewinde	A	B	E	H	W
Serie 46	Serie 48	DN	Zoll	Size	mm	BSP	mm	mm	mm	mm	mm
1B446-4-4	1B448-4-4	6	1/4	-4	6,4	1/4x19	58	34	22	17	19
1B446-6-4	1B448-6-4	6	1/4	-4	6,4	3/8x19	43	20	22	17	22
1B446-6-6	1B448-6-6	10	3/8	-6	9,5	3/8x19	68	45	23	19	22
1B446-8-6	1B448-8-6	10	3/8	-6	9,5	1/2x14	67	44	27	22	27
1B446-8-8	1B448-8-8	12	1/2	-8	12,7	1/2x14	67	43	27	22	27
1B446-10-10	1B448-10-10	16	5/8	-10	15,9	5/8x14	69	44	27	27	30
1B446-12-12	1B448-12-12	19	3/4	-12	19,1	3/4x14	72	47	33	32	32
1B446-16-16	1B448-16-16	25	1	-16	25,4	1x11	82	52	34	36	41

Auf Anfrage ist die Anschlussform B4 mit einer verkürzten Schenkellänge erhältlich (Verarbeitung nur auf frei einstellbaren Pressen).

Geprüfte **Armaturenserien** für **Schlauchtypen**, je nach size:

Auch in Edelstahl erhältlich. Details siehe CAT 4400.1/DE

46 oder 48	441	461LT	462	462TC	462ST	629PU	692PU Twin										
46	463	492	492ST	492TC	692	692Twin	692TC	BCH1									
48	301SN	304	387	387ST	387TC	421RH	421SN	426	421TC	436	441RH	462PU	462PU Twin	BCH2	HT2	...	
	471TC	477	477ST	477TC	477RH	487	487ST	487TC	493	787	787TC	787ST	797	797TC	797ST	811	881

EA Dichtkopf mit BSP-Überwurfmutter und O-Ring (60° Konus)

BS 5200 – ISO 12151-6 – DKOR

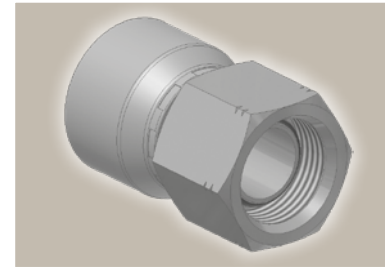
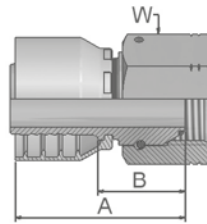

Bestell-Nr.		Schlauch ID				Gewinde	A	B	W
Serie 46	Serie 48	DN	Zoll	Size	mm	BSP	mm	mm	mm
1EA46-4-4	1EA48-4-4	6	1/4	-4	6,4	1/4x19	40	17	19
1EA46-6-4	1EA48-6-4	6	1/4	-4	6,4	3/8x19	49	26	22
	1EA48-6-5	8	5/16	-5	7,9	3/8x19	50	25	22
	1EA48-4-6	10	3/8	-6	9,5	1/4x19	44	21	19
1EA46-6-6	1EA48-6-6	10	3/8	-6	9,5	3/8x19	43	20	22
1EA46-8-6	1EA48-8-6	10	3/8	-6	9,5	1/2x14	51	28	27
	1EA48-6-8	12	1/2	-8	12,7	3/8x19	46	22	22
1EA46-8-8	1EA48-8-8	12	1/2	-8	12,7	1/2x14	45	22	27
	1EA48-10-8	12	1/2	-8	12,7	5/8x14	43	20	30
1EA46-10-10	1EA48-10-10	16	5/8	-10	15,9	5/8x14	46	21	30
1EA46-12-10	1EA48-12-10	16	5/8	-10	15,9	3/4x14	54	29	32
1EA46-12-12	1EA48-12-12	19	3/4	-12	19,1	3/4x14	49	23	32
1EA46-16-12	1EA48-16-12	19	3/4	-12	19,1	1x11	61	35	41
1EA46-16-16	1EA48-16-16	25	1	-16	25,4	1x11	61	31	41
	1EA48-20-20	31	1 1/4	-20	31,8	1 1/4x11	78	31	50
	1EA48-24-24	38	1 1/2	-24	38,1	1 1/2x11	72	34	55

Schlaucharmaturen werden standardmäßig mit ozonbeständigen Nitrile (NBR) O-Ringen geliefert. Betriebstemperatur von -40 °C bis +105 °C.
Schlaucharmaturen mit Spezial-O-Ring (Viton oder EPDM) sind erhältlich auf Anfrage. O-Ring-Größen und Bestell-Nummern finden Sie im Abschnitt Eb.

Geprüfte **Armaturenserien** für **Schlauchtypen**, je nach size:

Auch in Edelstahl erhältlich. Details siehe CAT 4400.1/DE

46 oder 48	441	461LT	462	462TC	462ST	629PU	692PU Twin										
46	463	492	492ST	492TC	692	692Twin	692TC	BCH1									
48	301SN	304	387	387ST	387TC	421RH	421SN	426	421TC	436	441RH	462PU	462PU Twin	BCH2	HT2	...	
	471TC	477	477ST	477TC	477RH	487	487ST	487TC	493	787	787TC	787ST	797	797TC	797ST	811	881

EB Dichtkopf mit BSP-Überwurfmutter und O-Ring (60° Konus) 45° Bogen

BS 5200 – ISO 12151-6 – DKOR 45°

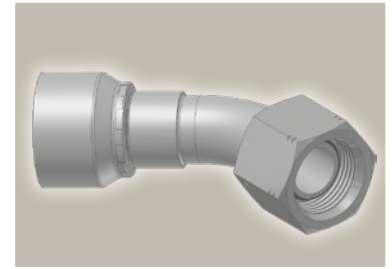
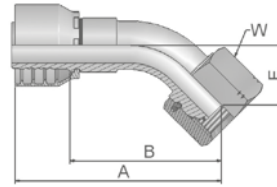

Bestell-Nr.		Schlauch ID				Gewinde	A	B	E	W
Serie 46	Serie 48	DN	Zoll	Size	mm	BSP	mm	mm	mm	mm
1EB46-4-4		6	1/4	-4	6,4	1/4x19	59	36	14	19
	1EB48-4-4	6	1/4	-4	6,4	1/4x19	57	34	14	19
1EB46-6-6	1EB48-6-6	10	3/8	-6	9,5	3/8x19	69	46	17	22
1EB46-8-8	1EB48-8-8	12	1/2	-8	12,7	1/2x14	71	48	20	27
1EB46-12-10	1EB48-12-10	16	5/8	-10	15,9	3/4x14	78	52	21	32
1EB46-12-12	1EB48-12-12	19	3/4	-12	19,1	3/4x14	89	63	27	32
1EB46-16-16	1EB48-16-16	25	1	-16	25,4	1x11	112	82	33	41
	1EB48-20-20	31	1 1/4	-20	31,8	1 1/4x11	138	91	35	50
	1EB48-24-24	38	1 1/2	-24	38,1	1 1/2x11	157	119	50	55

Schlaucharmaturen werden standardmäßig mit ozonbeständigen Nitrile (NBR) O-Ringen geliefert. Betriebstemperatur von -40 °C bis +105 °C.
Schlaucharmaturen mit Spezial-O-Ring (Viton oder EPDM) sind erhältlich auf Anfrage. O-Ring-Größen und Bestell-Nummern finden Sie im Abschnitt Eb.

Geprüfte **Armaturenserien** für Schlauchtypen, je nach size:

Auch in Edelstahl erhältlich. Details siehe CAT 4400.1/DE

46 oder 48	441	461LT	462	462TC	462ST	629PU	692PU Twin										
46	463	492	492ST	492TC	692	692Twin	692TC	BCH1									
48	301SN	304	387	387ST	387TC	421RH	421SN	426	421TC	436	441RH	462PU	462PU Twin	BCH2	HT2	...	
	471TC	477	477ST	477TC	477RH	487	487ST	487TC	493	787	787TC	787ST	797	797TC	797ST	811	881

EC Dichtkopf mit BSP-Überwurfmutter und O-Ring (60° Konus) 90° Bogen

BS 5200 – ISO 12151-6 – DKOR 90°

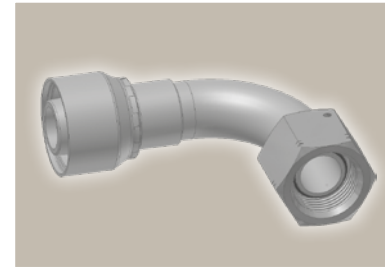
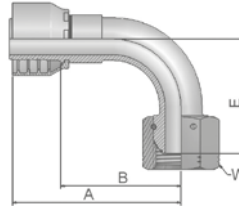

Bestell-Nr.		Schlauch ID				Gewinde	A	B	E	W
Serie 46	Serie 48	DN	Zoll	Size	mm	BSP	mm	mm	mm	mm
1EC46-4-4	1EC48-4-4	6	1/4	-4	6,4	1/4x19	50	27	24	19
1EC46-6-4	1EC48-6-4	6	1/4	-4	6,4	3/8x19	51	28	27	22
1EC46-6-6	1EC48-6-6	10	3/8	-6	9,5	3/8x19	60	38	33	22
1EC46-8-6	1EC48-8-6	10	3/8	-6	9,5	1/2x14	60	38	36	27
	1EC48-6-8	12	1/2	-8	12,7	3/8x19	63	39	41	22
1EC46-8-8	1EC48-8-8	12	1/2	-8	12,7	1/2x14	63	40	40	27
1EC46-10-8	1EC48-10-8	12	1/2	-8	12,7	5/8x14	63	40	39	30
1EC46-10-10	1EC48-10-10	16	5/8	-10	15,9	5/8x14	70	45	44	30
1EC46-12-10		16	5/8	-10	15,9	3/4x14	70	45	42	32
	1EC48-12-10	16	5/8	-10	15,9	5/8x14	70	45	42	32
1EC46-12-12	1EC48-12-12	19	3/4	-12	19,1	3/4x14	79	54	55	32
1EC46-16-12	1EC48-16-12	19	3/4	-12	19,1	1x11	80	54	59	41
1EC46-16-16	1EC48-16-16	25	1	-16	25,4	1x11	105	75	71	41
	1EC48-20-20	31	1 1/4	-20	31,8	1 1/4x11	129	82	75	50
	1EC48-24-24	38	1 1/2	-24	38,1	1 1/2x11	140	102	103	55
	1EC48-32-32	51	2	-32	50,8	2x11	185	137	132	70

Schlaucharmaturen werden standardmäßig mit ozonbeständigen Nitrile (NBR) O-Ringen geliefert. Betriebstemperatur von -40 °C bis +105 °C.
Schlaucharmaturen mit Spezial-O-Ring (Viton oder EPDM) sind erhältlich auf Anfrage. O-Ring-Größen und Bestell-Nummern finden Sie im Abschnitt Eb.

Geprüfte **Armaturenserien** für **Schlauchtypen**, je nach size:

Auch in Edelstahl erhältlich. Details siehe CAT 4400.1/DE

46 oder 48	441	461LT	462	462TC	462ST	629PU	692PU Twin										
46	463	492	492ST	492TC	692	692Twin	692TC	BCH1									
48	301SN	304	387	387ST	387TC	421RH	421SN	426	421TC	436	441RH	462PU	462PU Twin	BCH2	HT2	...	
	471TC	477	477ST	477TC	477RH	487	487ST	487TC	493	787	787TC	787ST	797	797TC	797ST	811	881

D9

BSP-Einschraubzapfen zylindrisch

BSP5200 – AGR

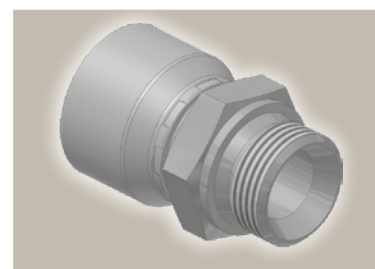
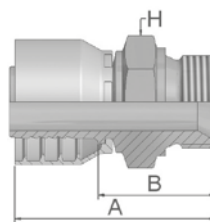

Bestell-Nr.		Schlauch ID				Gewinde	A	B	H
Serie 46	Serie 48	DN	Zoll	Size	mm	BSP	mm	mm	mm
1D946-2-4	1D948-2-4	6	1/4	-4	6,4	1/8x28	46	22	14
1D946-4-4	1D948-4-4	6	1/4	-4	6,4	1/4x19	51	27	19
1D946-6-4	1D948-6-4	6	1/4	-4	6,4	3/8x19	53	31	22
1D946-8-4	1D948-8-4	6	1/4	-4	6,4	1/2x14	54	52	27
1D946-4-5		8	5/16	-5	7,9	1/4x19	50	27	19
	1D948-4-5	8	5/16	-5	7,9	1/4x19	49	27	19
1D946-6-5	1D948-6-5	8	5/16	-5	7,9	3/8x19	55	31	22
1D946-4-6		10	3/8	-6	9,5	1/4x19	49	27	19
	1D948-4-6	10	3/8	-6	9,5	1/4x19	50	27	19
1D946-6-6	1D948-6-6	10	3/8	-6	9,5	3/8x19	54	31	22
1D946-8-6	1D948-8-6	10	3/8	-6	9,5	1/2x14	56	33	27
1D946-6-8	1D948-6-8	12	1/2	-8	12,7	3/8x19	54	30	22
1D946-8-8	1D948-8-8	12	1/2	-8	12,7	1/2x14	57	33	27
1D946-10-8	1D948-10-8	12	1/2	-8	12,7	5/8x14	58	35	30
1D946-12-8	1D948-12-8	12	1/2	-8	12,7	3/4x14	60	36	32
1D946-8-10	1D948-8-10	16	5/8	-10	15,9	1/2x14	58	33	27
1D946-10-10	1D948-10-10	16	5/8	-10	15,9	5/8x14	60	35	30
1D946-12-10	1D948-12-10	16	5/8	-10	15,9	3/4x14	62	37	32
1D946-12-12	1D948-12-12	19	3/4	-12	19,1	3/4x14	62	36	32
1D946-16-12	1D948-16-12	19	3/4	-12	19,1	1x11	67	41	41
1D946-16-16	1D948-16-16	25	1	-16	25,4	1x11	72	42	41
	1D948-20-16	25	1	-16	25,4	1 1/4x11	75	46	50
1D946-20-20		31	1 1/4	-20	31,8	1 1/4x11	85	47	50
	1D948-20-20	31	1 1/4	-20	31,8	1 1/4x11	92	45	50
	1D948-24-24	38	1 1/2	-24	38,1	1 1/2x11	87	49	60
	1D948-32-32	51	2	-32	50,8	2x11	102	54	70

Serie 46/48

Geprüfte **Armaturenserien** für Schlauchtypen, je nach size:

Auch in Edelstahl erhältlich. Details siehe CAT 4400.1/DE

46 oder 48	441	461LT	462	462TC	462ST	629PU	692PU Twin										
46	463	492	492ST	492TC	692	692Twin	692TC	BCH1									
48	301SN	304	387	387ST	387TC	421RH	421SN	426	421TC	436	441RH	462PU	462PU Twin	BCH2	HT2	...	
	471TC	477	477ST	477TC	477RH	487	487ST	487TC	493	787	787TC	787ST	797	797TC	797ST	811	881

91 BSP-Einschraubzapfen kegelig

BS5200 – AGR-K

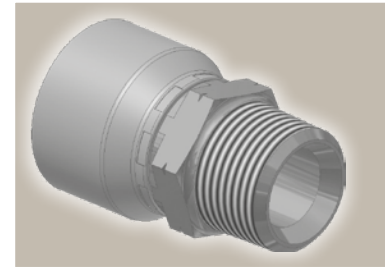
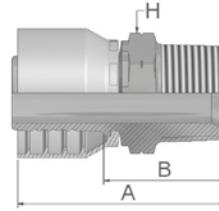

Bestell-Nr.		Schlauch ID				Gewinde	A	B	H
Serie 46	Serie 48	DN	Zoll	Size	mm	BSP	mm	mm	mm
19146-4-4	19148-4-4	6	1/4	-4	6,4	1/4x19	49	26	14
	19148-6-4	6	1/4	-4	6,4	3/8x19	51	28	17
19146-4-5	19148-4-5	8	5/16	-5	7,9	1/4x19	49	25	14
19146-6-5	19148-6-5	8	5/16	-5	7,9	3/8x19	48	24	19
	19148-4-6	10	3/8	-6	9,5	1/4x19	46	24	14
19146-6-6	19148-6-6	10	3/8	-6	9,5	3/8x19	52	27	19
19146-8-6	19148-8-6	10	3/8	-6	9,5	1/2x14	57	34	22
	19148-6-8	12	1/2	-8	12,7	3/8x19	48	25	19
19146-8-8	19148-8-8	12	1/2	-8	12,7	1/2x14	57	33	22
	19148-12-10	16	5/8	-10	15,9	3/4x14	63	37	30
19146-12-12	19148-12-12	19	3/4	-12	19,1	3/4x14	63	37	30
19146-16-16	19148-16-16	25	1	-16	25,4	1x11	72	42	36

B5 Dichtbund mit BSP-Überwurfmutter (flachdichtend)

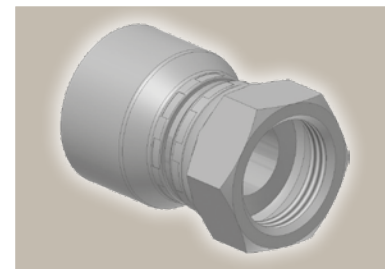
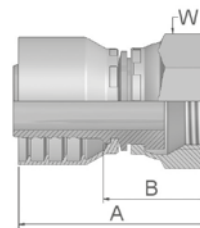

Bestell-Nr.		Schlauch ID				Gewinde	A	B	W
Serie 46	Serie 48	DN	Zoll	Size	mm	BSP	mm	mm	mm
1B546-4-4	1B548-4-4	6	1/4	-4	6,4	1/4x19	41	17	19
1B546-4-5	1B548-4-5	8	5/16	-5	7,9	1/4x19	41	17	19
1B546-6-5	1B548-6-5	8	5/16	-5	7,9	3/8x19	38	14	22
1B546-8-5	1B548-8-5	8	5/16	-5	7,9	1/2x14	44	21	27
1B546-6-6	1B548-6-6	10	3/8	-6	9,5	3/8x19	37	14	22
1B546-8-6	1B548-8-6	10	3/8	-6	9,5	1/2x14	43	20	27
1B546-8-8	1B548-8-8	12	1/2	-8	12,7	1/2x14	43	19	27
1B546-12-8	1B548-12-8	12	1/2	-8	12,7	3/4x14	43	19	32
1B546-12-10	1B548-12-10	16	5/8	-10	15,9	3/4x14	43	18	32
1B546-12-12	1B548-12-12	19	3/4	-12	19,1	3/4x14	44	18	32
1B546-16-16	1B548-16-16	25	1	-16	25,4	1x11	51	21	41

Geprüfte **Armaturenserien** für **Schlauchtypen**, je nach size:

Auch in Edelstahl erhältlich. Details siehe CAT 4400.1/DE

46 oder 48	441	461LT	462	462TC	462ST	629PU	692PU Twin										
46	463	492	492ST	492TC	692	692Twin	692TC	BCH1									
48	301SN	304	387	387ST	387TC	421RH	421SN	426	421TC	436	441RH	462PU	462PU Twin	BCH2	HT2	...	
	471TC	477	477ST	477TC	477RH	487	487ST	487TC	493	787	787TC	787ST	797	797TC	797ST	811	881

01 NPTF-Einschraubzapfen

SAE J476A/ J516 – AGN

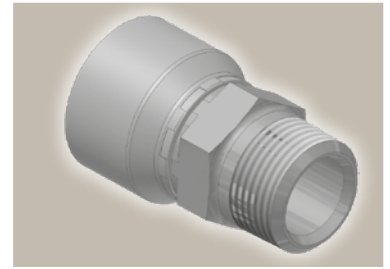
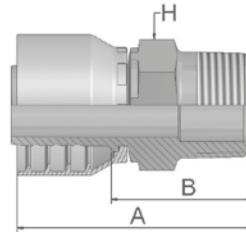

Bestell-Nr.		Schlauch ID				Gewinde	A	B	H
Serie 46	Serie 48	DN	Zoll	Size	mm	NPTF	mm	mm	mm
10146-2-4	10148-2-4	6	1/4	-4	6,4	1/8-27	48	24	12
10146-4-4	10148-4-4	6	1/4	-4	6,4	1/4-18	53	29	14
10146-6-4	10148-6-4	6	1/4	-4	6,4	3/8-18	55	31	19
10146-4-5	10148-4-5	8	5/16	-5	7,9	1/4-18	53	29	14
10146-6-5	10148-6-5	8	5/16	-5	7,9	3/8-18	55	31	19
10146-4-6	10148-4-6	10	3/8	-6	9,5	1/4-18	52	29	14
10146-6-6	10148-6-6	10	3/8	-6	9,5	3/8-18	54	31	19
10146-8-6	10148-8-6	10	3/8	-6	9,5	1/2-14	55	32	22
10146-6-8	10148-6-8	12	1/2	-8	12,7	3/8-18	55	32	19
10146-8-8	10148-8-8	12	1/2	-8	12,7	1/2-14	61	38	22
10146-8-10	10148-8-10	16	5/8	-10	15,9	1/2-14	63	38	22
10146-12-10	10148-12-10	16	5/8	-10	15,9	3/4-14	59	34	27
10146-12-12	10148-12-12	19	3/4	-12	19,1	3/4-14	60	34	27
10146-16-16	10148-16-16	25	1	-16	25,4	1-11 1/2	75	45	36
10146-20-20		31	1 1/4	-20	31,8	1 1/4-11 1/2	86	48	46
	10148-20-20	31	1 1/4	-20	31,8	1 1/4-11 1/2	104	57	46
	10148-24-24	38	1 1/2	-24	38,1	1 1/2-11 1/2	89	51	50
	10148-32-32	51	2	-32	50,8	2-11 1/2	104	55	65

Serie 46/48

Geprüfte **Armaturenserien** für Schlauchtypen, je nach size:

Auch in Edelstahl erhältlich. Details siehe CAT 4400.1/DE

46 oder 48	441	461LT	462	462TC	462ST	629PU	692PU Twin										
46	463	492	492ST	492TC	692	692Twin	692TC	BCH1									
48	301SN	304	387	387ST	387TC	421RH	421SN	426	421TC	436	441RH	462PU	462PU Twin	BCH2	HT2	...	
	471TC	477	477ST	477TC	477RH	487	487ST	487TC	493	787	787TC	787ST	797	797TC	797ST	811	881

03 Gewindezapfen SAE (JIC) 37° ISO12151-5-S – AGJ

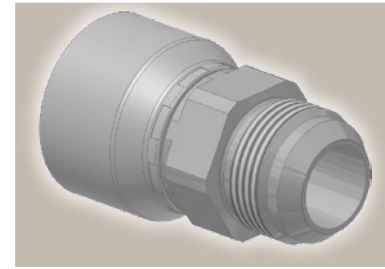
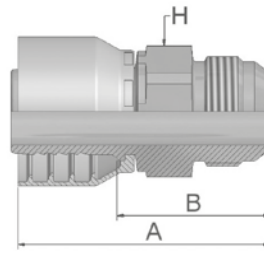

Bestell-Nr.		Schlauch ID				Gewinde	A	B	H
Serie 46	Serie 48	DN	Zoll	Size	mm	UNF	mm	mm	mm
10346-4-4	10348-4-4	6	1/4	-4	6,4	7/16x20	52	29	14
10346-5-4	10348-5-4	6	1/4	-4	6,4	1/2x20	52	29	14
10346-6-4	10348-6-4	6	1/4	-4	6,4	9/16x18	55	31	19
10346-5-5	10348-5-5	8	5/16	-5	7,9	1/2x20	50	26	14
10346-6-5	10348-6-5	8	5/16	-5	7,9	9/16x18	55	31	19
10346-8-5	10348-8-5	8	5/16	-5	7,9	3/4x16	57	33	19
10346-4-6	10348-4-6	10	3/8	-6	9,5	7/16x20	54	31	19
10346-5-6	10348-5-6	10	3/8	-6	9,5	1/2x20	53	30	19
10346-6-6	10348-6-6	10	3/8	-6	9,5	9/16x18	56	31	19
10346-8-6	10348-8-6	10	3/8	-6	9,5	3/4x16	53	30	22
10346-10-6	10348-10-6	10	3/8	-6	9,5	7/8x14	56	33	24
10346-8-8	10348-8-8	12	1/2	-8	12,7	3/4x16	57	34	22
10346-10-8	10348-10-8	12	1/2	-8	12,7	7/8x14	56	32	24
10346-12-8	10348-12-8	12	1/2	-8	12,7	1 1/16x12	62	38	27
10346-10-10	10348-10-10	16	5/8	-10	15,9	7/8x14	63	38	24
10346-12-10	10348-12-10	16	5/8	-10	15,9	1 1/16x12	64	39	27
10346-12-12	10348-12-12	19	3/4	-12	19,1	1 1/16x12	68	42	27
10346-14-12	10348-14-12	19	3/4	-12	19,1	1 3/16x12	68	42	30
10346-16-12	10348-16-12	19	3/4	-12	19,1	1 5/16x12	64	38	36
10346-16-16	10348-16-16	25	1	-16	25,4	1 5/16x12	76	46	36
10346-20-16	10348-20-16	25	1	-16	25,4	1 5/8x12	73	43	46
10346-20-20		31	1 1/4	-20	31,8	1 5/8x12	86	48	46
	10348-20-20	31	1 1/4	-20	31,8	1 5/8x12	101	53	46
	10348-24-24	38	1 1/2	-24	38,1	1 7/8x12	85	47	50
	10348-32-32	51	2	-32	50,8	2 1/2x12	109	61	65

Geprüfte **Armaturenserien** für Schlauchtypen, je nach size:

Auch in Edelstahl erhältlich. Details siehe CAT 4400.1/DE

46 oder 48	441	461LT	462	462TC	462ST	629PU	692PU Twin										
46	463	492	492ST	492TC	692	692Twin	692TC	BCH1									
48	301SN	304	387	387ST	387TC	421RH	421SN	426	421TC	436	441RH	462PU	462PU Twin	BCH2	HT2	...	
	471TC	477	477ST	477TC	477RH	487	487ST	487TC	493	787	787TC	787ST	797	797TC	797ST	811	881

06/68 Dichtkonus JIC 37°/SAE 45° mit Überwurfmutter

ISO12151-5-SWS – DKJ

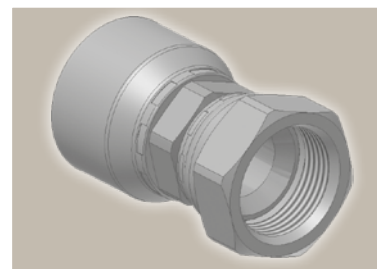
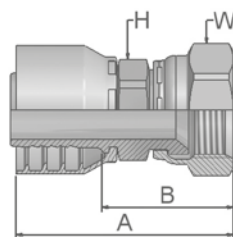

Bestell-Nr.		Schlauch ID				Gewinde	A	B	H	W
Serie 46	Serie 48	DN	Zoll	Size	mm	UNF	mm	mm	mm	mm
16846-4-4	16848-4-4	6	1/4	-4	6,4	7/16x20	52	29	14	17
16846-5-4		6	1/4	-4	6,4	1/2x20	53	30	14	17
	16848-5-4	6	1/4	-4	6,4	1/2x20	54	30	14	17
10646-6-4	10648-6-4	6	1/4	-4	6,4	9/16x18	55	31	14	19
16846-5-5		8	5/16	-5	7,9	1/2x20	54	31	14	17
	16848-5-5	8	5/16	-5	7,9	1/2x20	54	30	14	17
10646-6-5	10648-6-5	8	5/16	-5	7,9	9/16x18	53	29	14	19
16846-8-5	16848-8-5	8	5/16	-5	7,9	3/4x16	57	34	17	22
16846-4-6	16848-4-6	10	3/8	-6	9,5	7/16x20	50	27	14	17
16846-5-6		10	3/8	-6	9,5	1/2x20	51	29	14	17
	16848-5-6	10	3/8	-6	9,5	1/2x20	52	29	14	17
10646-6-6	10648-6-6	10	3/8	-6	9,5	9/16x18	52	30	17	19
16846-8-6	16848-8-6	10	3/8	-6	9,5	3/4x16	56	34	17	22
16846-10-6	16848-10-6	10	3/8	-6	9,5	7/8x14	59	36	22	27
10646-6-8	10648-6-8	12	1/2	-8	12,7	9/16x18	55	32	22	19
16846-8-8	16848-8-8	12	1/2	-8	12,7	3/4x16	56	32	22	22
16846-10-8	16848-10-8	12	1/2	-8	12,7	7/8x14	62	38	22	27
10646-12-8	10648-12-8	12	1/2	-8	12,7	1 1/16x12	62	39	27	32
16846-8-10	16848-8-10	16	5/8	-10	15,9	3/4x16	57	32	22	22
16846-10-10	16848-10-10	16	5/8	-10	15,9	7/8x14	60	35	22	27
10646-12-10	10648-12-10	16	5/8	-10	15,9	1 1/16x12	64	39	27	32
16846-8-12	16848-8-12	19	3/4	-12	19,1	3/4x16	58	32	24	22
16846-10-12	16848-10-12	19	3/4	-12	19,1	7/8x14	61	35	24	27
10646-12-12	10648-12-12	19	3/4	-12	19,1	1 1/16x12	67	41	27	32
10646-14-12	10648-14-12	19	3/4	-12	19,1	1 3/16x12	68	42	30	36
10646-16-12	10648-16-12	19	3/4	-12	19,1	1 5/16x12	71	45	32	41
10646-12-16	10648-12-16	25	1	-16	25,4	1 1/16x12	73	44	32	32
10646-16-16	10648-16-16	25	1	-16	25,4	1 5/16x12	75	46	32	41
10646-20-16	10648-20-16	25	1	-16	25,4	1 5/8x12	80	50	41	50
10646-16-20		31	1 1/4	-20	31,8	1 5/16x12	87	49	41	41
	10648-16-20	31	1 1/4	-20	31,8	1 5/16x12	97	50	46	41
10646-20-20		31	1 1/4	-20	31,8	1 5/8x12	89	51	46	50
	10648-20-20	31	1 1/4	-20	31,8	1 5/8x12	100	53	46	50
	10648-24-24	38	1 1/2	-24	38,1	1 7/8x12	98	60	55	60
	10648-32-32	51	2	-32	50,8	2 1/2x12	120	72	65	75

Serie 46/48

Geprüfte **Armaturenserien** für Schlauchtypen, je nach size:

Auch in Edelstahl erhältlich. Details siehe CAT 4400.1/DE

46 oder 48	441	461LT	462	462TC	462ST	629PU	692PU Twin										
46	463	492	492ST	492TC	692	692Twin	692TC	BCH1									
48	301SN	304	387	387ST	387TC	421RH	421SN	426	421TC	436	441RH	462PU	462PU Twin	BCH2	HT2	...	
	471TC	477	477ST	477TC	477RH	487	487ST	487TC	493	787	787TC	787ST	797	797TC	797ST	811	881

08 Dichtkonus mit Überwurfmutter SAE 45°

SAE J516

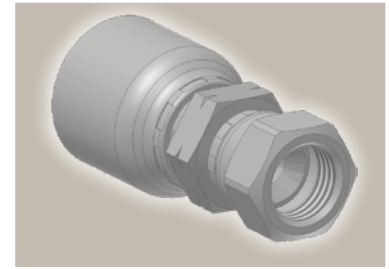
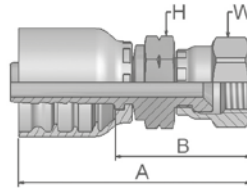

Bestell-Nr.		Schlauch ID				Gewinde	A	B	H	W
Serie 46	Serie 48	DN	Zoll	Size	mm	UNF	mm	mm	mm	mm
	10848-6-6	10	3/8	-6	9,5	5/8x18	57		34	19

37/3V Dichtkonus mit Überwurfmutter JIC 37°/SAE 45° 45° Bogen

ISO 12151-5-SWE 45° – DKJ 45°

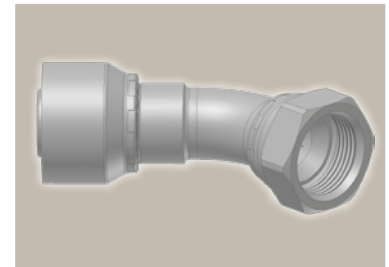
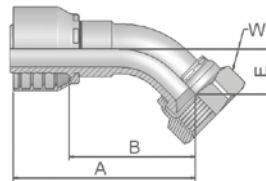

Bestell-Nr.		Schlauch ID				Gewinde	A	B	E	W
Serie 46	Serie 48	DN	Zoll	Size	mm	UNF	mm	mm	mm	mm
13V46-4-4	13V48-4-4	6	1/4	-4	6,4	7/16x20	53	29	10	17
13V46-5-4	13V48-5-4	6	1/4	-4	6,4	1/2x20	57	33	9	17
13746-6-4	13748-6-4	6	1/4	-4	6,4	9/16x18	55	31	11	19
13V46-5-5	13V48-5-5	8	5/16	-5	7,9	1/2x20	53	29	10	17
13746-6-5	13748-6-5	8	5/16	-5	7,9	9/16x18	58	35	10	19
13746-6-6	13748-6-6	10	3/8	-6	9,5	9/16x18	60	37	11	19
13V46-8-6	13V48-8-6	10	3/8	-6	9,5	3/4x16	67	44	15	22
13V46-10-6	13V48-10-6	10	3/8	-6	9,5	7/8 14	69	46	17	27
13V46-8-8	13V48-8-8	12	1/2	-8	12,7	3/4x16	61	37	15	22
13V46-10-8	13V48-10-8	12	1/2	-8	12,7	7/8x14	70	46	16	27
13V46-10-10	13V48-10-10	16	5/8	-10	15,9	7/8x14	69	44	16	27
13746-12-10	13748-12-10	16	5/8	-10	15,9	1 1/16x12	74	49	21	32
13746-12-12	13748-12-12	19	3/4	-12	19,1	1 1/16x12	83	58	22	32
13746-14-12	13748-14-12	19	3/4	-12	19,1	1 3/16x12	84	58	22	36
13746-16-12	13748-16-12	19	3/4	-12	19,1	1 5/16x12	84	58	24	41
13746-12-16	13748-12-16	25	1	-16	25,4	1 1/16x12	91	61	21	32
13746-16-16	13748-16-16	25	1	-16	25,4	1 5/16x12	99	70	24	41
13746-20-16	13748-20-16	25	1	-16	25,4	1 5/8x12	101	71	26	50
13746-20-20		31	1 1/4	-20	31,8	1 5/8x12	129	91	31	50
	13748-20-20	31	1 1/4	-20	31,8	1 5/8x12	134	87	30	50
	13748-24-24	38	1 1/2	-24	38,1	1 7/8x12	165	127	58	60

Geprüfte **Armaturenserien** für **Schlauchtypen**, je nach size:

Auch in Edelstahl erhältlich. Details siehe CAT 4400.1/DE

46 oder 48	441	461LT	462	462TC	462ST	629PU	692PU Twin										
46	463	492	492ST	492TC	692	692Twin	692TC	BCH1									
48	301SN	304	387	387ST	387TC	421RH	421SN	426	421TC	436	441RH	462PU	462PU Twin	BCH2	HT2	...	
	471TC	477	477ST	477TC	477RH	487	487ST	487TC	493	787	787TC	787ST	797	797TC	797ST	811	881

39/3W Dichtkonus mit Überwurfmutter JIC 37°/SAE 45° 90° Bogen

ISO 12151-5-SWES – DKJ 90°

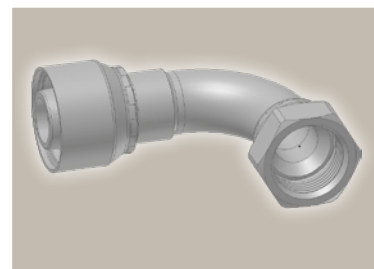
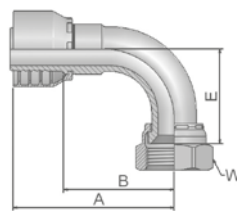

Bestell-Nr.		Schlauch ID				Gewinde	A	B	E	W
Serie 46	Serie 48	DN	Zoll	Size	mm	UNF	mm	mm	mm	mm
13W46-4-4	13W48-4-4	6	1/4	-4	6,4	7/16x20	48	24	21	17
13W46-5-4	13W48-5-4	6	1/4	-4	6,4	1/2x20	57	34	21	17
13946-6-4	13948-6-4	6	1/4	-4	6,4	9/16x18	49	25	23	19
13W46-5-5	13W48-5-5	8	5/16	-5	7,9	1/2x20	49	25	21	17
13946-6-5	13948-6-5	8	5/16	-5	7,9	9/16x18	51	28	23	19
13W46-4-6	13W48-4-6	10	3/8	-6	9,5	7/16x20	46	23	21	17
13946-6-6	13948-6-6	10	3/8	-6	9,5	9/16x18	51	28	23	19
13W46-8-6	13W48-8-6	10	3/8	-6	9,5	3/4x16	59	36	29	22
13W46-10-6	13W48-10-6	10	3/8	-6	9,5	7/8x14	61	38	32	27
13946-6-8	13948-6-8	12	1/2	-8	12,7	9/16x18	54	30	23	19
13W46-8-8	13W48-8-8	12	1/2	-8	12,7	3/4x16	55	31	29	22
13W46-10-8	13W48-10-8	12	1/2	-8	12,7	7/8x14	63	39	32	27
13W46-10-10	13W48-10-10	16	5/8	-10	15,9	7/8x14	64	39	33	27
13946-12-10	13948-12-10	16	5/8	-10	15,9	1 1/16x12	74	49	48	32
13946-12-12	13948-12-12	19	3/4	-12	19,1	1 1/16x12	80	54	48	32
13946-14-12	13948-14-12	19	3/4	-12	19,1	1 3/16x12	80	54	51	36
13946-16-12	13948-16-12	19	3/4	-12	19,1	1 5/16x12	80	54	56	41
13946-12-16	13948-12-16	25	1	-16	25,4	1 1/16x12	87	58	48	32
13946-16-16	13948-16-16	25	1	-16	25,4	1 5/16x12	98	68	56	41
13946-20-16	13948-20-16	25	1	-16	25,4	1 5/8x12	98	68	62	50
13946-20-20		31	1 1/4	-20	31,8	1 5/8x12	124	86	70	50
	13948-20-20	31	1 1/4	-20	31,8	1 5/8x12	129	82	70	50
	13948-24-24	38	1 1/2	-24	38,1	1 7/8x12	140	102	91	60

Serie 46/48

Geprüfte **Armaturenserien** für Schlauchtypen, je nach size:

Auch in Edelstahl erhältlich. Details siehe CAT 4400.1/DE

46 oder 48	441	461LT	462	462TC	462ST	629PU	692PU Twin										
46	463	492	492ST	492TC	692	692Twin	692TC	BCH1									
48	301SN	304	387	387ST	387TC	421RH	421SN	426	421TC	436	441RH	462PU	462PU Twin	BCH2	HT2	...	
	471TC	477	477ST	477TC	477RH	487	487ST	487TC	493	787	787TC	787ST	797	797TC	797ST	811	881

**41/3Y Dichtkonus
mit Überwurfmutter
JIC 37°/SAE 45°
90° Bogen – extra lang**
ISO 12151-5-SWEL – DKJ 90°L

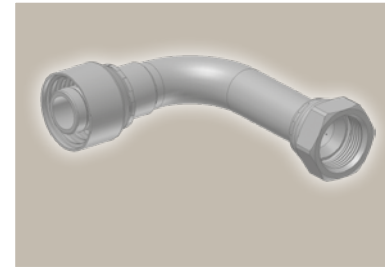
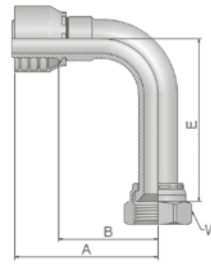

Bestell-Nr.		Schlauch ID				Gewinde	A	B	E	W
Serie 46	Serie 48	DN	Zoll	Size	mm	UNF	mm	mm	mm	mm
13Y46-4-4	13Y48-4-4	6	1/4	-4	6,4	7/16x20	61	37	46	17
14146-6-4	14148-6-4	6	1/4	-4	6,4	9/16x18	57	34	55	19
14146-6-6	14148-6-6	10	3/8	-6	9,5	9/16x18	57	34	54	19
13Y46-8-6		10	3/8	-6	9,5	3/4x16	59	36,5	62	22
	13Y48-8-6	10	3/8	-6	9,5	3/4x16	55	32	62	22
13Y46-8-8	13Y48-8-8	12	1/2	-8	12,7	3/4x16	59	36	64	22
13Y46-10-10	13Y48-10-10	16	5/8	-10	15,9	7/8x14	61	36	70	27
14146-12-12	14148-12-12	19	3/4	-12	19,1	1 1/16x12	80	54	96	32
14146-16-16	14148-16-16	25	1	-16	25,4	1 5/16x12	98	68	110	41

Geprüfte **Armaturenserien** für **Schlauchtypen**, je nach size:

Auch in Edelstahl erhältlich. Details siehe CAT 4400.1/DE

46 oder 48	441	461LT	462	462TC	462ST	629PU	692PU Twin										
46	463	492	492ST	492TC	692	692Twin	692TC	BCH1									
48	301SN	304	387	387ST	387TC	421RH	421SN	426	421TC	436	441RH	462PU	462PU Twin	BCH2	HT2	...	
	471TC	477	477ST	477TC	477RH	487	487ST	487TC	493	787	787TC	787ST	797	797TC	797ST	811	881

15 ISO 6162-1 – Flansch

ISO 12151-3-S-L – SFL
(21,0 MPa/ 3000 psi)

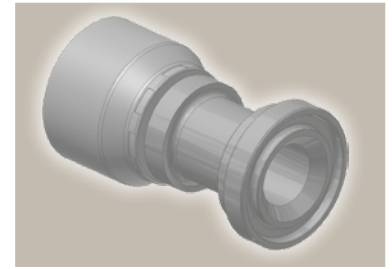
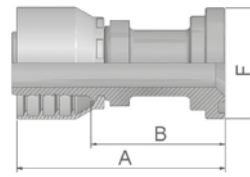

Bestell-Nr.		Schlauch ID				Flansch	A	B	F
Serie 46	Serie 48	DN	Zoll	Size	mm	Zoll	mm	mm	mm
11546-8-8	11548-8-8	12	1/2	-8	12,7	1/2	74	50	30
11546-12-8	11548-12-8	12	1/2	-8	12,7	3/4	51	27	38
11546-12-10	11548-12-10	16	5/8	-10	15,9	3/4	55	30	38
11546-12-12	11548-12-12	19	3/4	-12	19,1	3/4	81	55	38
11546-16-12	11548-16-12	19	3/4	-12	19,1	1	56	30	45
11546-20-12	11548-20-12	19	3/4	-12	19,1	1 1/4	77	51	51
11546-16-16	11548-16-16	25	1	-16	25,4	1	84	54	45
11546-20-16	11548-20-16	25	1	-16	25,4	1 1/4	65	35	51
11546-24-16	11548-24-16	25	1	-16	25,4	1 1/2	97	67	60
	11548-16-20	31	1 1/4	-20	31,8	1	111	64	45
11546-20-20		31	1 1/4	-20	31,8	1 1/4	114	76	51
	11548-20-20	31	1 1/4	-20	31,8	1 1/4	119	72	51
11546-24-20		31	1 1/4	-20	31,8	1 1/2	72	35	60
	11548-24-20	31	1 1/4	-20	31,8	1 1/2	82	35	60
	11548-32-20	31	1 1/4	-20	31,8	2	123	76	71
	11548-24-24	38	1 1/2	-24	38,1	1 1/2	117	79	60
	11548-32-24	38	1 1/2	-24	38,1	2	80	42	71
	11548-24-32	51	2	-32	50,8	1 1/2	129	81	60
	11548-32-32	51	2	-32	50,8	2	127	79	71

Entsprechende Flansch-Hälften und O-Ringe finden Sie im Abschnitt Eb.

Serie 46/48

Geprüfte **Armaturenserien** für **Schlauchtypen**, je nach size:

Auch in Edelstahl erhältlich. Details siehe CAT 4400.1/DE

46 oder 48	441	461LT	462	462TC	462ST	629PU	692PU Twin										
46	463	492	492ST	492TC	692	692Twin	692TC	BCH1									
48	301SN	304	387	387ST	387TC	421RH	421SN	426	421TC	436	441RH	462PU	462PU Twin	BCH2	HT2	...	
	471TC	477	477ST	477TC	477RH	487	487ST	487TC	493	787	787TC	787ST	797	797TC	797ST	811	881

17 ISO 6162-1 – Flansch 45° Bogen

ISO 12151-3 – E45 – L – SFL 45°
(21,0 MPa/ 3000 psi)

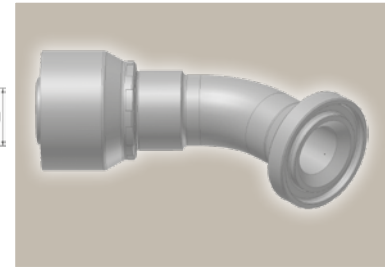
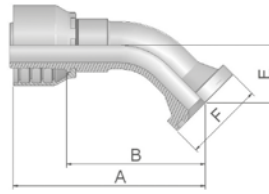

Bestell-Nr.		Schlauch ID				Flansch	A	B	E	F
Serie 46	Serie 48	DN	Zoll	Size	mm	Zoll	mm	mm	mm	mm
11746-8-8	11748-8-8	12	1/2	-8	12,7	1/2	72	48	20	30
11746-12-8	11748-12-8	12	1/2	-8	12,7	3/4	70	47	21	38
11746-12-10	11748-12-10	16	5/8	-10	15,9	3/4	75	50	24	38
11746-12-12	11748-12-12	19	3/4	-12	19,1	3/4	88	62	26	38
11746-16-12	11748-16-12	19	3/4	-12	19,1	1	88	62	26	45
11746-20-12	11748-20-12	19	3/4	-12	19,1	1 1/4	87	61	25	51
11746-16-16		25	1	-16	25,4	1	109	78	32	45
	11748-16-16	25	1	-16	25,4	1	107	78	32	45
11746-20-16	11748-20-16	25	1	-16	25,4	1 1/4	109	79	32	51
	11748-16-20	31	1 1/4	-20	31,8	1	141	94	38	45
11746-20-20		31	1 1/4	-20	31,8	1 1/4	136	98	38	51
	11748-20-20	31	1 1/4	-20	31,8	1 1/4	141	94	38	51
11746-24-20		31	1 1/4	-20	31,8	1 1/2	136	98	38	60
	11748-24-20	31	1 1/4	-20	31,8	1 1/2	141	94	38	60
	11748-24-24	38	1 1/2	-24	38,1	1 1/2	151	113	44	60
	11748-32-24	38	1 1/2	-24	38,1	2	150	112	44	71
	11748-24-32	51	2	-32	50,8	1 1/2	164	115	44	60
	11748-32-32	51	2	-32	50,8	2	202	153	56	71

Entsprechende Flansch-Hälften und O-Ringe finden Sie im Abschnitt Eb.

Geprüfte **Armaturenserien** für **Schlauchtypen**, je nach size:

Auch in Edelstahl erhältlich. Details siehe CAT 4400.1/DE

46 oder 48	441 461LT 462 462TC 462ST 629PU 692PU Twin
46	463 492 492ST 492TC 692 692Twin 692TC BCH1
48	301SN 304 387 387ST 387TC 421RH 421SN 426 421TC 436 441RH 462PU 462PU Twin BCH2 HT2 ...
	471TC 477 477ST 477TC 477RH 487 487ST 487TC 493 787 787TC 787ST 797 797TC 797ST 811 881

19

ISO 6162-1 – Flansch 90° Bogen

ISO 12151-3 – E-L – SFL 90°
(21,0 MPa/ 3000 psi)

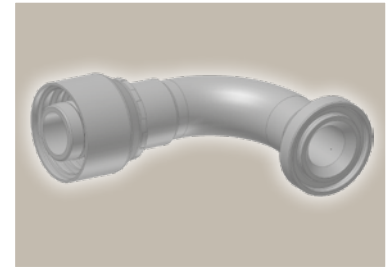
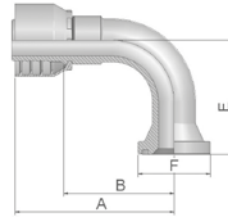

Bestell-Nr.		Schlauch ID				Flansch	A	B	E	F
Serie 46	Serie 48	DN	Zoll	Size	mm	Zoll	mm	mm	mm	mm
11946-8-8	11948-8-8	12	1/2	-8	12,7	1/2	64	41	41	30
11946-12-8	11948-12-8	12	1/2	-8	12,7	3/4	70	47	43	38
11946-12-10	11948-12-10	16	5/8	-10	15,9	3/4	78	53	52	38
11946-16-10	11948-16-10	16	5/8	-10	15,9	1	78	53	53	45
11946-12-12	11948-12-12	19	3/4	-12	19,1	3/4	80	54	58	38
11946-16-12	11948-16-12	19	3/4	-12	19,1	1	80	54	58	45
11946-20-12	11948-20-12	19	3/4	-12	19,1	1 1/4	80	54	54	51
11946-12-16	11948-12-16	25	1	-16	25,4	3/4	98	68	70	38
11946-16-16	11948-16-16	25	1	-16	25,4	1	98	68	70	45
11946-20-16	11948-20-16	25	1	-16	25,4	1 1/4	98	68	69	51
	11948-24-16	25	1	-16	25,4	1 1/2	100	70	62	60
	11948-16-20	31	1 1/4	-20	31,8	1	129	82	90	45
11946-20-20		31	1 1/4	-20	31,8	1 1/4	124	86	90	51
	11948-20-20	31	1 1/4	-20	31,8	1 1/4	130	83	90	51
11946-24-20		31	1 1/4	-20	31,8	1 1/2	124	86	90	60
	11948-24-20	31	1 1/4	-20	31,8	1 1/2	129	82	90	60
	11948-32-20	31	1 1/4	-20	31,8	2	130	83	67	71
	11948-24-24	38	1 1/2	-24	38,1	1 1/2	149	111	104	60
	11948-32-24	38	1 1/2	-24	38,1	2	139	101	104	71
	11948-24-32	51	2	-32	50,8	1 1/2	154	106	104	60
	11948-32-32	51	2	-32	50,8	2	180	132	138	71

Entsprechende Flansch-Hälften und O-Ringe finden Sie im Abschnitt Eb.

Serie 46/48

Geprüfte **Armaturenserien** für **Schlauchtypen**, je nach size:

Auch in Edelstahl erhältlich. Details siehe CAT 4400.1/DE

46 oder 48	441	461LT	462	462TC	462ST	629PU	692PU Twin										
46	463	492	492ST	492TC	692	692Twin	692TC	BCH1									
48	301SN	304	387	387ST	387TC	421RH	421SN	426	421TC	436	441RH	462PU	462PU Twin	BCH2	HT2	...	
	471TC	477	477ST	477TC	477RH	487	487ST	487TC	493	787	787TC	787ST	797	797TC	797ST	811	881

6A ISO 6162-2 – Flansch

ISO 12151-3-S-S – SFS
(42,0 MPa/ 6000 psi)

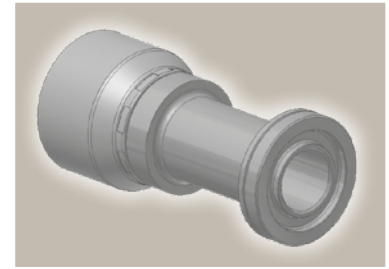
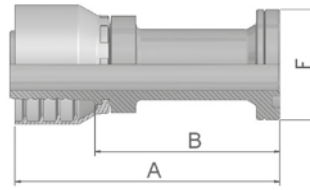

Bestell-Nr.		Schlauch ID				Flansch	A	B	F
Serie 46	Serie 48	DN	Zoll	Size	mm	Zoll	mm	mm	mm
16A46-8-8	16A48-8-8	12	1/2	-8	12,7	1/2	75	51	32
	16A48-12-10	16	5/8	-10	15,9	3/4	60	35	41
16A46-12-12	16A48-12-12	19	3/4	-12	19,1	3/4	96	70	41
16A46-12-16	16A48-12-16	25	1	-16	25,4	3/4	99	69	41
16A46-16-16	16A48-16-16	25	1	-16	25,4	1	111	81	48
16A46-20-20		31	1 1/4	-20	31,8	1 1/4	122	84	54
	16A48-20-20	31	1 1/4	-20	31,8	1 1/4	130	83	54
	16A48-24-24	38	1 1/2	-24	38,1	1 1/2	139	101	64
	16A48-32-32	51	2	-32	50,8	2	172	124	79

Entsprechende Flansch-Hälften und O-Ringe finden Sie im Abschnitt Eb.

6F ISO 6162-2 – Flansch 45° Bogen

ISO 12151-3 – E45-S – SFS 45°
(42,0 MPa/ 6000 psi)

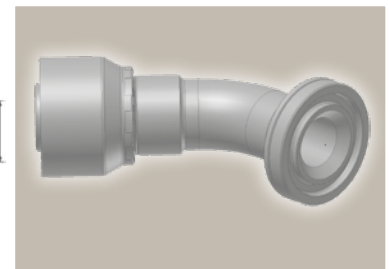
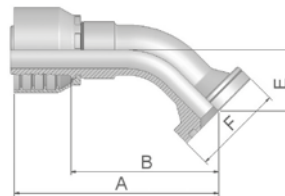

Bestell-Nr.		Schlauch ID				Flansch	A	B	E	F
Serie 46	Serie 48	DN	Zoll	Size	mm	Zoll	mm	mm	mm	mm
16F46-12-12	16F48-12-12	19	3/4	-12	19,1	3/4	88	62	26	41
16F46-16-16	16F48-16-16	25	1	-16	25,4	1	107	78	32	48
	16F48-20-20	31	1 1/4	-20	31,8	1 1/4	141	94	38	54
	16F48-24-24	38	1 1/2	-24	38,1	1 1/2	150	112	44	64
	16F48-32-32	51	2	-32	50,8	2	200	152	56	79

Entsprechende Flansch-Hälften und O-Ringe finden Sie im Abschnitt Eb.

Geprüfte **Armaturenserien** für **Schlauchtypen**, je nach size:

Auch in Edelstahl erhältlich. Details siehe CAT 4400.1/DE

46 oder 48	441 461LT 462 462TC 462ST 629PU 692PU Twin
46	463 492 492ST 492TC 692 692Twin 692TC BCH1
48	301SN 304 387 387ST 387TC 421RH 421SN 426 421TC 436 441RH 462PU 462PU Twin BCH2 HT2 ...
	471TC 477 477ST 477TC 477RH 487 487ST 487TC 493 787 787TC 787ST 797 797TC 797ST 811 881

6N ISO 6162-2 – Flansch 90° Bogen

ISO 12151-3 – E-S – SFS 90°
(42,0 MPa/ 6000 psi)

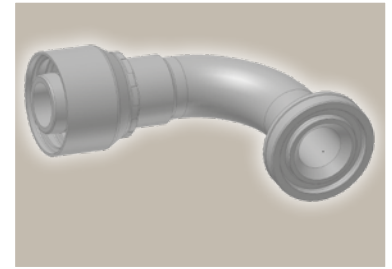
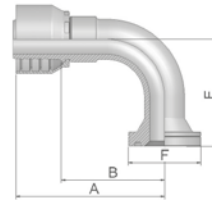

Bestell-Nr.		Schlauch ID				Flansch	A	B	E	F
Serie 46	Serie 48	DN	Zoll	Size	mm	Zoll	mm	mm	mm	mm
16N46-8-12	16N48-8-12	19	3/4	-12	19,1	1/2	70	44	40	32
16N46-12-12	16N48-12-12	19	3/4	-12	19,1	3/4	80	54	54	41
16N46-16-12	16N48-16-12	19	3/4	-12	19,1	1	80	54	53	48
16N46-12-16	16N48-12-16	25	1	-16	25,4	3/4	88	58	70	41
16N46-16-16	16N48-16-16	25	1	-16	25,4	1	98	68	70	48
16N46-20-20		31	1 1/4	-20	31,8	1 1/4	124	86	90	54
	16N48-20-20	31	1 1/4	-20	31,8	1 1/4	129	82	90	54
	16N48-24-24	38	1 1/2	-24	38,1	1 1/2	139	101	104	64
	16N48-32-32	51	2	-32	50,8	2	186	138	138	79

Entsprechende Flansch-Hälften und O-Ringe finden Sie im Abschnitt Eb.

Geprüfte **Armaturenserien** für **Schlauchtypen**, je nach size:

Auch in Edelstahl erhältlich. Details siehe CAT 4400.1/DE

46 oder 48	441	461LT	462	462TC	462ST	629PU	692PU Twin										
46	463	492	492ST	492TC	692	692Twin	692TC	BCH1									
48	301SN	304	387	387ST	387TC	421RH	421SN	426	421TC	436	441RH	462PU	462PU Twin	BCH2	HT2	...	
	471TC	477	477ST	477TC	477RH	487	487ST	487TC	493	787	787TC	787ST	797	797TC	797ST	811	881

JC

**ORFS mit
Überwurfmutter**

ISO 12151-1 – SWSA
SAE J516 – ORFS

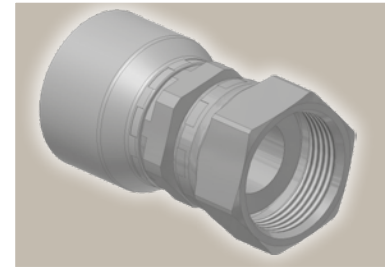
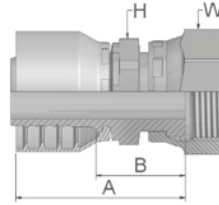

Bestell-Nr.		Schlauch ID				Gewinde	A	B	H	W
Serie 46	Serie 48	DN	Zoll	Size	mm	UNF	mm	mm	mm	mm
1JC46-4-4	1JC48-4-4	6	1/4	-4	6,4	9/16x18	46	22	14	17
1JC46-6-4	1JC48-6-4	6	1/4	-4	6,4	11/16x16	45	23	17	22
1JC46-8-4	1JC48-8-4	6	1/4	-4	6,4	13/16x16	45	22	19	24
1JC46-6-5	1JC48-6-5	8	5/16	-5	7,9	11/16x16	47	23	17	22
1JC46-4-6	1JC48-4-6	10	3/8	-6	9,5	9/16x18	42	19	17	17
1JC46-6-6	1JC48-6-6	10	3/8	-6	9,5	11/16x16	43	21	17	22
1JC46-8-6	1JC48-8-6	10	3/8	-6	9,5	13/16x16	45	22	19	24
1JC46-6-8	1JC48-6-8	12	1/2	-8	12,7	11/16x16	44	20	17	22
1JC46-8-8	1JC48-8-8	12	1/2	-8	12,7	13/16x16	46	22	22	24
1JC46-10-8	1JC48-10-8	12	1/2	-8	12,7	1x14	48	24	24	30
1JC46-12-8	1JC48-12-8	12	1/2	-8	12,7	1 3/16x12	52	29	30	36
1JC46-8-10	1JC48-8-10	16	5/8	-10	15,9	13/16x16	47	22	22	24
1JC46-10-10	1JC48-10-10	16	5/8	-10	15,9	1x14	51	26	24	30
1JC46-12-10	1JC48-12-10	16	5/8	-10	15,9	1 3/16x12	54	28	30	36
1JC46-10-12	1JC48-10-12	19	3/4	-12	19,1	1x14	54	28	24	30
1JC46-12-12	1JC48-12-12	19	3/4	-12	19,1	1 3/16x12	55	29	30	36
1JC46-16-12	1JC48-16-12	19	3/4	-12	19,1	1 7/16x12	59	33	36	41
	1JC48-12-16	25	1	-16	25,4	1 3/16x12	60	30	32	36
1JC46-16-16	1JC48-16-16	25	1	-16	25,4	1 7/16x12	63	33	36	41
1JC46-20-16	1JC48-20-16	25	1	-16	25,4	1 11/16x12	62	32	41	50
1JC46-20-20		31	1 1/4	-20	31,8	1 11/16x12	71	33	41	50
	1JC48-20-20	31	1 1/4	-20	31,8	1 11/16x12	85	36	50	50

Geprüfte **Armaturenserien** für **Schlauchtypen**, je nach size:

Auch in Edelstahl erhältlich. Details siehe CAT 4400.1/DE

46 oder 48	441	461LT	462	462TC	462ST	629PU	692PU Twin										
46	463	492	492ST	492TC	692	692Twin	692TC	BCH1									
48	301SN	304	387	387ST	387TC	421RH	421SN	426	421TC	436	441RH	462PU	462PU Twin	BCH2	HT2	...	
	471TC	477	477ST	477TC	477RH	487	487ST	487TC	493	787	787TC	787ST	797	797TC	797ST	811	881

JS

**ORFS mit
Überwurfmutter
lange Ausführung**

ISO 12151-1-SWSB
SAE J516 – ORFS

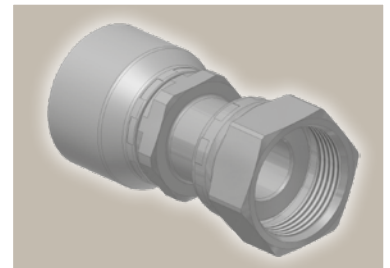
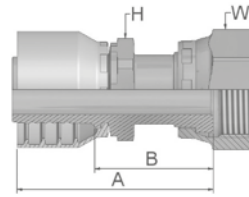

Bestell-Nr.		Schlauch ID				Gewinde	A	B	H	W
Serie 46	Serie 48	DN	Zoll	Size	mm	UNF	mm	mm	mm	mm
1JS46-4-4		6	1/4	-4	6,4	9/16x18	53	29	14	17
	1JS48-4-4	6	1/4	-4	6,4	9/16x18	51	29	14	17
1JS46-6-4		6	1/4	-4	6,4	11/16x16	56	31	17	22
	1JS48-6-4	6	1/4	-4	6,4	11/16x16	54	31	17	22
1JS46-6-5	1JS48-6-5	8	5/16	-5	7,9	11/16x16	55	31	17	22
	1JS48-4-6	10	3/8	-6	9,5	9/16x18	53	31	14	17
1JS46-6-6	1JS48-6-6	10	3/8	-6	9,5	11/16x16	52	29	17	22
1JS46-8-6	1JS48-8-6	10	3/8	-6	9,5	13/16x16	58	35	19	24
1JS46-6-8	1JS48-6-8	12	1/2	-8	12,7	11/16x16	52	29	17	22
1JS46-8-8	1JS48-8-8	12	1/2	-8	12,7	13/16x16	57	33	22	24
1JS46-10-8	1JS48-10-8	12	1/2	-8	12,7	1x14	63	39	24	30
1JS46-10-10	1JS48-10-10	16	5/8	-10	15,9	1x14	65	39	24	30
1JS46-12-10	1JS48-12-10	16	5/8	-10	15,9	1 3/16x12	70	45	30	36
	1JS48-10-12	19	3/4	-12	19,1	1x14	65	39	24	30
1JS46-12-12	1JS48-12-12	19	3/4	-12	19,1	1 3/16x12	71	45	30	36
1JS46-16-12	1JS48-16-12	19	3/4	-12	19,1	1 7/16x12	73	47	36	41
1JS46-16-16	1JS48-16-16	25	1	-16	25,4	1 7/16x12	76	46	36	41
1JS46-20-20		31	1 1/4	-20	31,8	1 11/16x12	88	50	41	50
	1JS48-20-20	31	1 1/4	-20	31,8	1 11/16x12	102	54	46	50
	1JS48-24-24	38	1 1/2	-24	38,1	2x12	99	62	50	60

Serie 46/48

Geprüfte **Armaturenserien** für **Schlauchtypen**, je nach size:

Auch in Edelstahl erhältlich. Details siehe CAT 4400.1/DE

46 oder 48	441	461LT	462	462TC	462ST	629PU	692PU Twin										
46	463	492	492ST	492TC	692	692Twin	692TC	BCH1									
48	301SN	304	387	387ST	387TC	421RH	421SN	426	421TC	436	441RH	462PU	462PU Twin	BCH2	HT2	...	
	471TC	477	477ST	477TC	477RH	487	487ST	487TC	493	787	787TC	787ST	797	797TC	797ST	811	881

J7

ORFS mit Überwurfmutter 45° Bogen

ISO 12151-1 – SWE 45°
SAE J516 – ORFS 45°

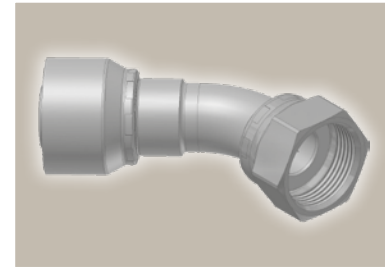
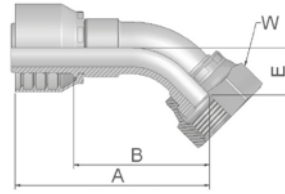

Bestell-Nr.		Schlauch ID				Gewinde	A	B	E	W
Serie 46	Serie 48	DN	Zoll	Size	mm	UNF	mm	mm	mm	mm
1J746-4-4	1J748-4-4	6	1/4	-4	6,4	9/16x18	54	31	10	17
1J746-6-4	1J748-6-4	6	1/4	-4	6,4	11/16x16	53	30	11	22
1J746-8-4	1J748-8-4	6	1/4	-4	6,4	13/16x16	59	34	15	24
1J746-6-5	1J748-6-5	8	5/16	-5	7,9	11/16x16	56	32	11	22
1J746-6-6	1J748-6-6	10	3/8	-6	9,5	11/16x16	54	31	11	22
1J746-8-6	1J748-8-6	10	3/8	-6	9,5	13/16x16	59	36	15	24
1J746-6-8		12	1/2	-8	12,7	11/16x16	57	33	11	22
	1J748-6-8	12	1/2	-8	12,7	11/16	57	33	11	22
1J746-8-8	1J748-8-8	12	1/2	-8	12,7	13/16x16	61	38	15	24
1J746-10-8	1J748-10-8	12	1/2	-8	12,7	1x14	65	41	16	30
1J746-12-8	1J748-12-8	12	1/2	-8	12,7	1 3/16x12	77	53	21	36
1J746-10-10	1J748-10-10	16	5/8	-10	15,9	1x14	67	42	16	30
1J746-12-10	1J748-12-10	16	5/8	-10	15,9	1 3/16x12	80	55	21	36
1J746-10-12	1J748-10-12	19	3/4	-12	19,1	1x14	73	47	16	30
1J746-12-12	1J748-12-12	19	3/4	-12	19,1	1 3/16x12	83	57	21	36
1J746-16-12	1J748-16-12	19	3/4	-12	19,1	1 7/16x12	94	68	24	41
1J746-12-16	1J748-12-16	25	1	-16	25,4	1 3/16x12	91	61	21	36
1J746-16-16	1J748-16-16	25	1	-16	25,4	1 7/16x12	99	69	24	41
1J746-20-16	1J748-20-16	25	1	-16	25,4	1 11/16x12	101	71	25	50
1J746-20-20		31	1 1/4	-20	31,8	1 11/16x12	124	86	26	50
	1J748-20-20	31	1 1/4	-20	31,8	1 11/16x12	130	82	27	50
	1J748-24-24	38	1 1/2	-24	38,1	2x12	148	110	40	60

Geprüfte **Armaturenserien** für Schlauchtypen, je nach size:

Auch in Edelstahl erhältlich. Details siehe CAT 4400.1/DE

46 oder 48	441	461LT	462	462TC	462ST	629PU	692PU Twin										
46	463	492	492ST	492TC	692	692Twin	692TC	BCH1									
48	301SN	304	387	387ST	387TC	421RH	421SN	426	421TC	436	441RH	462PU	462PU Twin	BCH2	HT2	...	
	471TC	477	477ST	477TC	477RH	487	487ST	487TC	493	787	787TC	787ST	797	797TC	797ST	811	881

J9

ORFS mit Überwurfmutter 90° Bogen

ISO 12151-1 – SWES
SAE J516 – ORFS 90°

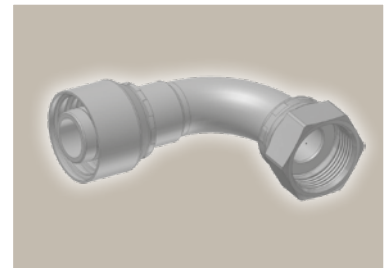
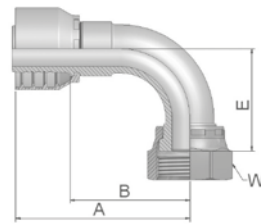

Bestell-Nr.		Schlauch ID				Gewinde	A	B	E	W
Serie 46	Serie 48	DN	Zoll	Size	mm	UNF	mm	mm	mm	mm
1J946-4-4	1J948-4-4	6	1/4	-4	6,4	9/16x18	52	29	21	17
1J946-6-4	1J948-6-4	6	1/4	-4	6,4	11/16x16	51	27	23	22
	1J948-8-4	6	1/4	-4	6,4	13/16x16	50	26	29	24
1J946-6-5	1J948-6-5	8	5/16	-5	7,9	11/16x16	53	29	23	22
1J946-4-6	1J948-4-6	10	3/8	-6	9,5	9/16x18	47	24	21	17
1J946-6-6	1J948-6-6	10	3/8	-6	9,5	11/16x16	52	29	23	22
1J946-8-6	1J948-8-6	10	3/8	-6	9,5	13/16x16	53	30	29	24
1J946-6-8	1J948-6-8	12	1/2	-8	12,7	11/16x16	53	29	23	22
1J946-8-8	1J948-8-8	12	1/2	-8	12,7	13/16x16	55	32	29	24
1J946-10-8	1J948-10-8	12	1/2	-8	12,7	1x14	66	42	32	30
1J946-12-8	1J948-12-8	12	1/2	-8	12,7	1 3/16x12	58	34	48	36
1J946-10-10	1J948-10-10	16	5/8	-10	15,9	1x14	65	39	32	30
1J946-12-10	1J948-12-10	16	5/8	-10	15,9	1 3/16x12	71	45	48	36
1J946-10-12	1J948-10-12	19	3/4	-12	19,1	1x14	69	43	32	30
1J946-12-12	1J948-12-12	19	3/4	-12	19,1	1 3/16x12	80	54	48	36
1J946-16-12		19	3/4	-12	19,1	1 7/16x12	88	62	56	41
1J946-12-16		25	1	-16	25,4	1 3/16x12	88	58	48	36
	1J948-12-16	25	1	-16	25,4	1 3/16 12	88	58	48	36
1J946-16-16	1J948-16-16	25	1	-16	25,4	1 7/16x12	98	68	56	41
1J946-20-16	1J948-20-16	25	1	-16	25,4	1 11/16x12	104	74	64	50
1J946-20-20		31	1 1/4	-20	31,8	1 11/16x12	124	86	64	50
	1J948-20-20	31	1 1/4	-20	31,8	1 11/16x12	129	82	64	50
	1J948-24-24	38	1 1/2	-24	38,1	2x12	140	102	82	60

Serie 46/48

Geprüfte **Armaturenserien** für Schlauchtypen, je nach size:

Auch in Edelstahl erhältlich. Details siehe CAT 4400.1/DE

46 oder 48	441	461LT	462	462TC	462ST	629PU	692PU Twin										
46	463	492	492ST	492TC	692	692Twin	692TC	BCH1									
48	301SN	304	387	387ST	387TC	421RH	421SN	426	421TC	436	441RH	462PU	462PU Twin	BCH2	HT2	...	
	471TC	477	477ST	477TC	477RH	487	487ST	487TC	493	787	787TC	787ST	797	797TC	797ST	811	881

J1

ORFS mit Überwurfmutter 90° Bogen – extra lang

ISO 12151-1 – SWEL
SAE J 516 – ORFS 90° L

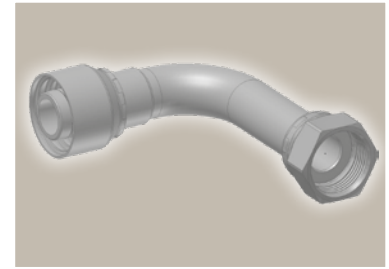
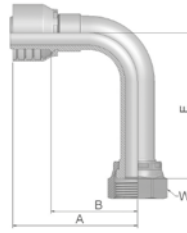

Bestell-Nr.		Schlauch ID				Gewinde	A	B	E	W
Serie 46	Serie 48	DN	Zoll	Size	mm	UNF	mm	mm	mm	mm
1J146-4-4	1J148-4-4	6	1/4	-4	6,4	9/16x18	58	35	46	17
	1J148-6-4	6	1/4	-4	6,4	11/16x16	59	36	54	22
1J146-6-6	1J148-6-6	10	3/8	-6	9,5	11/16x16	58	35	54	22
1J146-8-6	1J148-8-6	10	3/8	-6	9,5	13/16x16	59	37	64	24
1J146-8-8	1J148-8-8	12	1/2	-8	12,7	13/16x16	61	37	64	24
	1J148-10-8	12	1/2	-8	12,7	1x14	66	42	70	30
1J146-10-10	1J148-10-10	16	5/8	-10	15,9	1x14	65	39	70	30
1J146-12-12	1J148-12-12	19	3/4	-12	19,1	1 3/16x12	80	54	96	36
	1J148-16-16	25	1	-16	25,4	1 7/16x12	98	68	114	41

J5

ORFS mit Überwurfmutter 90° Bogen – lang

ISO 12151-1 – SWEM – ORFS 90° M

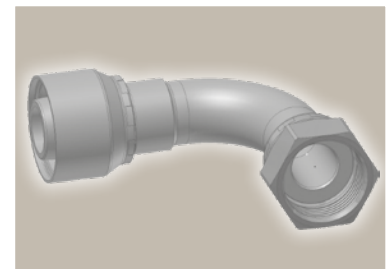
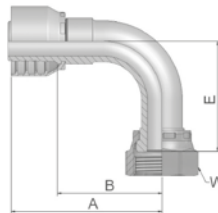

Bestell-Nr.		Schlauch ID				Gewinde	A	B	E	W
Serie 46	Serie 48	DN	Zoll	Size	mm	UNF	mm	mm	mm	mm
1J546-4-4	1J548-4-4	6	1/4	-4	6,4	9/16x18	59	35	32	17
1J546-6-4	1J548-6-4	6	1/4	-4	6,4	11/16x16	62	39	38	22
1J546-6-6	1J548-6-6	10	3/8	-6	9,5	11/16x16	58	35	38	22
1J546-8-6	1J548-8-6	10	3/8	-6	9,5	13/16x16	60	37	41	24
1J546-8-8	1J548-8-8	12	1/2	-8	12,7	13/16x16	60	37	41	24
1J546-10-10	1J548-10-10	16	5/8	-10	15,9	1x14	65	39	47	30
1J546-12-12	1J548-12-12	19	3/4	-12	19,1	1 3/16x12	80	54	58	36

Geprüfte **Armaturenserien** für **Schlauchtypen**, je nach size:

Auch in Edelstahl erhältlich. Details siehe CAT 4400.1/DE

46 oder 48	441 461LT 462 462TC 462ST 629PU 692PU Twin
46	463 492 492ST 492TC 692 692Twin 692TC BCH1
48	301SN 304 387 387ST 387TC 421RH 421SN 426 421TC 436 441RH 462PU 462PU Twin BCH2 HT2 ...
	471TC 477 477ST 477TC 477RH 487 487ST 487TC 493 787 787TC 787ST 797 797TC 797ST 811 881

JM ORFS-Gewindezapfen

ISO 12151-1-S – SAE J516

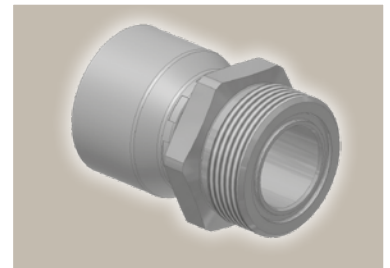
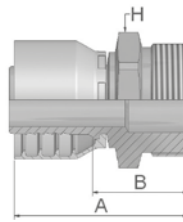

Bestell-Nr.		Schlauch ID				Gewinde	A	B	H
Serie 46	Serie 48	DN	Zoll	Size	mm	UNF	mm	mm	mm
1JM46-4-4		6	1/4	-4	6,4	9/16x18	46	22	17
	1JM48-4-4	6	1/4	-4	6,4	9/16x18	44	22	17
1JM46-6-4		6	1/4	-4	6,4	11/16x16	48	24	19
	1JM48-6-4	6	1/4	-4	6,4	11/16x16	46	24	19
1JM46-6-5	1JM48-6-5	8	5/16	-5	7,9	11/16x16	53	26	19
1JM46-6-6	1JM48-6-6	10	3/8	-6	9,5	11/16x16	47	24	19
1JM46-8-6	1JM48-8-6	10	3/8	-6	9,5	13/16x16	50	27	22
1JM46-8-8	1JM48-8-8	12	1/2	-8	12,7	13/16x16	51	27	22
1JM46-10-8	1JM48-10-8	12	1/2	-8	12,7	1x14	55	32	27
1JM46-10-10	1JM48-10-10	16	5/8	-10	15,9	1x14	57	32	27
1JM46-12-10	1JM48-12-10	16	5/8	-10	15,9	1 3/16x12	59	34	32
1JM46-12-12	1JM48-12-12	19	3/4	-12	19,1	1 3/16x12	60	34	32
1JM46-16-12	1JM48-16-12	19	3/4	-12	19,1	1 7/16x12	64	38	41
1JM46-16-16	1JM48-16-16	25	1	-16	25,4	1 7/16x12	67	37	41
1JM46-20-16	1JM48-20-16	25	1	-16	25,4	1 11/16x12	66	36	46
	1JM48-20-20	31	1 1/4	-20	31,8	1 11/16x12	85	37	46

Entsprechende O-Ringe finden Sie im Abschnitt Eb.

JD ORFS-Gewindezapfen Schottverschraubung mit O-Ring

ISO 12151-1 – SAE J516

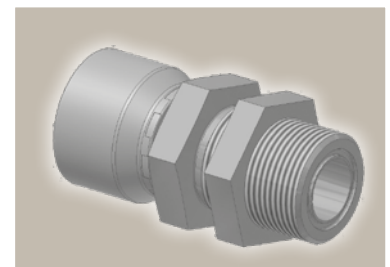
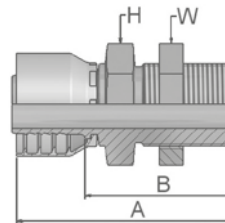

Bestell-Nr.		Schlauch ID				Gewinde	A	B	H	W
Serie 46	Serie 48	DN	Zoll	Size	mm	UNF	mm	mm	mm	mm
1JD46-4-4	1JD48-4-4	6	1/4	-4	6,4	9/16x18	72	48	22	22
1JD46-6-6	1JD48-6-6	10	3/8	-6	9,5	11/16x16	73	51	27	27
1JD46-8-8	1JD48-8-8	12	1/2	-8	12,7	13/16x16	79	56	30	30
1JD46-10-10	1JD48-10-10	16	5/8	-10	15,9	1x14	86	60	32	36
1JD46-12-12	1JD48-12-12	19	3/4	-12	19,1	1 3/16x12	88	63	36	38
	1JD48-16-16	25	1	-16	25,4	1 7/16x12	94	64	46	46

Entsprechende O-Ringe finden Sie im Abschnitt Eb.

Geprüfte **Armaturenserien** für Schlauchtypen, je nach size:

Auch in Edelstahl erhältlich. Details siehe CAT 4400.1/DE

46 oder 48	441	461LT	462	462TC	462ST	629PU	692PU Twin										
46	463	492	492ST	492TC	692	692Twin	692TC	BCH1									
48	301SN	304	387	387ST	387TC	421RH	421SN	426	421TC	436	441RH	462PU	462PU Twin	BCH2	HT2	...	
	471TC	477	477ST	477TC	477RH	487	487ST	487TC	493	787	787TC	787ST	797	797TC	797ST	811	881

FU JIS 30° Dichtkonus mit BSP-Überwurfmutter

ISO 228-1 – JIS B8363 – GUI

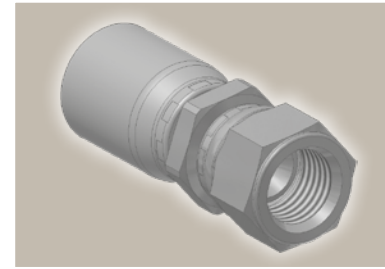
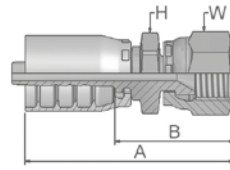

Bestell-Nr.		Schlauch ID				Gewinde	A	B	H	W
Serie 46	Serie 48	DN	Zoll	Size	mm	BSP	mm	mm	mm	mm
1FU46-4-4	1FU48-4-4	6	1/4	-4	6,4	1/4x19	50	32	19	19
1FU46-6-6	1FU48-6-6	10	3/8	-6	9,5	3/8x19	58	35	24	22
1FU46-12-12	1FU48-12-12	19	3/4	-12	19,1	3/4x14	71	45	36	36
1FU46-16-16	1FU48-16-16	25	1	-16	25,4	1x11	76	46	41	41

GU JIS 60° Dichtkopf mit BSP-Überwurfmutter

ISO 228-1 – JIS B8363 – GUO

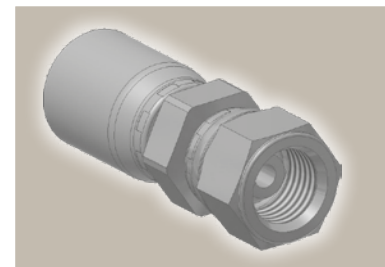
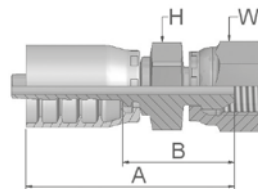

Bestell-Nr.		Schlauch ID				Gewinde	A	B	H	W
Serie 46	Serie 48	DN	Zoll	Size	mm	BSP	mm	mm	mm	mm
1GU46-4-4	1GU48-4-4	6	1/4	-4	6,4	1/4x19	55	33	19	19
1GU46-6-6	1GU48-6-6	10	3/8	-6	9,5	3/8x19	58	35	22	22
1GU46-8-8	1GU48-8-8	12	1/2	-8	12,7	1/2x14	55	32	27	27

Geprüfte **Armaturenserien** für **Schlauchtypen**, je nach size:

Auch in Edelstahl erhältlich. Details siehe CAT 4400.1/DE

46 oder 48	441 461LT 462 462TC 462ST 629PU 692PU Twin
46	463 492 492ST 492TC 692 692Twin 692TC BCH1
48	301SN 304 387 387ST 387TC 421RH 421SN 426 421TC 436 441RH 462PU 462PU Twin BCH2 HT2 ...
	471TC 477 477ST 477TC 477RH 487 487ST 487TC 493 787 787TC 787ST 797 797TC 797ST 811 881

MZ

JIS 30° Dichtkonus mit Überwurfmutter metrisch – 90° Bogen

JIS B8363

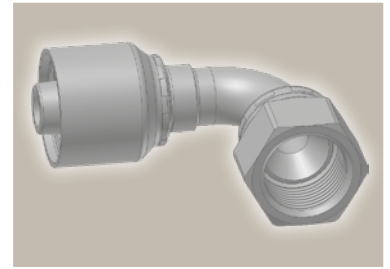
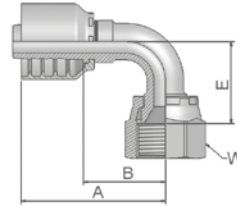

Bestell-Nr.		Schlauch ID				Gewinde	A	B	E	W
46	48	DN	Zoll	Size	mm	metrisch	mm	mm	mm	mm
1MZ46-4-4	1MZ48-4-4	6	1/4	-4	6,4	M14x1,5	48	24	23	19
1MZ46-6-6	1MZ48-6-6	10	3/8	-6	9,5	M18x1,5	51	28	29	24
1MZ46-8-8	1MZ48-8-8	12	1/2	-8	12,7	M22x1,5	55	31	31	27

Serie 46/48

Geprüfte **Armaturenserien** für Schlauchtypen, je nach size:

Auch in Edelstahl erhältlich. Details siehe CAT 4400.1/DE

46 oder 48	441	461LT	462	462TC	462ST	629PU	692PU Twin										
46	463	492	492ST	492TC	692	692Twin	692TC	BCH1									
48	301SN	304	387	387ST	387TC	421RH	421SN	426	421TC	436	441RH	462PU	462PU Twin	BCH2	HT2	...	
	471TC	477	477ST	477TC	477RH	487	487ST	487TC	493	787	787TC	787ST	797	797TC	797ST	811	881

CW Waschgeräteanschluss

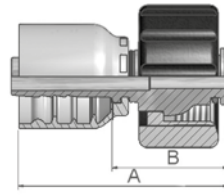

Bestell-Nr.		Schlauch ID				Gewinde	Rohr	A	B
Serie 46	Serie 48	DN	Zoll	Size	mm	metrisch	AD mm	mm	mm
1CW46-15-4	1CW48-15-4	6	1/4	-4	6,4	M22x1,5	15	53	29
1CW46-15-5	1CW48-15-5	8	5/16	-5	7,9	M22x1,5	15	53	29
1CW46-15-6	1CW48-15-6	10	3/8	-6	9,5	M22x1,5	15	52	29
1CW46-15-8	1CW48-15-8	12	1/2	-8	12,7	M22x1,5	15	53	29

Gummi-Knickschutz Bestellnummern WKS-X-XXX in schwarz oder blau finden Sie auf Seite Eb-20.

NW Kärcher Waschgeräteanschluss

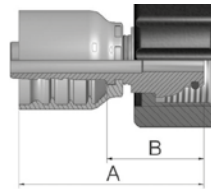

Bestell-Nr.		Schlauch ID				Gewinde	A	B
Serie 46	Serie 48	DN	Zoll	Size	mm	metrisch	mm	mm
1NW46-15-4	1NW48-15-4	6	1/4	-4	6,4	M22x1,5	52	29
1NW46-15-5	1NW48-15-5	8	5/16	-5	7,9	M22x1,5	52	29
1NW46-15-6	1NW48-15-6	10	3/8	-6	9,5	M22x1,5	48	25

Gummi-Knickschutz Bestellnummern WKS-X-XXX in schwarz oder blau finden Sie auf Seite Eb-20.

Geprüfte **Armaturenserien** für **Schlauchtypen**, je nach size:

Auch in Edelstahl erhältlich. Details siehe CAT 4400.1/DE

46 oder 48	441	461LT	462	462TC	462ST	629PU	692PU Twin										
46	463	492	492ST	492TC	692	692Twin	692TC	BCH1									
48	301SN	304	387	387ST	387TC	421RH	421SN	426	421TC	436	441RH	462PU	462PU Twin	BCH2	HT2	...	
	471TC	477	477ST	477TC	477RH	487	487ST	487TC	493	787	787TC	787ST	797	797TC	797ST	811	881

PW Kärcher Waschgeräteanschluss

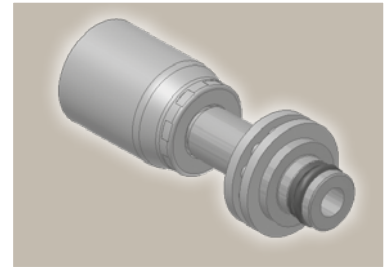
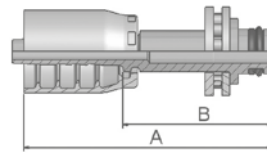

Bestell-Nr.		Schlauch ID				Rohr	A	B
46	48	DN	Zoll	Size	mm	AD	mm	mm
1PW46-10-4	1PW48-10-4	6	1/4	-4	6,4	10	60	36
1PW46-11-4	1PW48-11-4	6	1/4	-4	6,4	11	60	37
1PW46-10-5	1PW48-10-5	8	5/16	-5	7,9	10	60	36
1PW46-11-5	1PW48-11-5	8	5/16	-5	7,9	11	61	37
1PW46-10-6	1PW48-10-6	10	3/8	-6	9,5	10	60	37

Gummi-Knickschutz Bestellnummern WKS-X-XXX in schwarz oder blau finden Sie auf Seite Eb-20.

1PWxx-**11**-x = mit Kugellager (siehe Zeichnung)
1PWxx-**10**-x = ohne Kugellager

Geprüfte **Armaturenserien** für **Schlauchtypen**, je nach size:

Auch in Edelstahl erhältlich. Details siehe CAT 4400.1/DE

46 oder 48	441	461LT	462	462TC	462ST	629PU	692PU Twin										
46	463	492	492ST	492TC	692	692Twin	692TC BCH1										
48	301SN	304	387	387ST	387TC	421RH	421SN	426	421TC	436	441RH	462PU	462PU Twin	BCH2	HT2	...	
	471TC	477	477ST	477TC	477RH	487	487ST	487TC	493	787	787TC	787ST	797	797TC	797ST	811	881

XU

**Dichtkonus mit
Überwurfmutter
Komatsu 30°**

JIS B8363

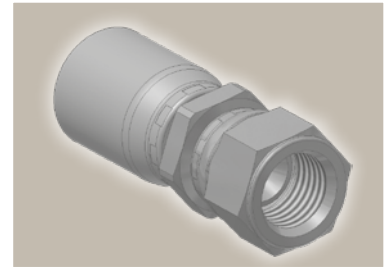
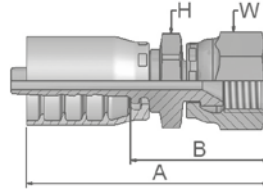

Bestell-Nr.		Schlauch ID				Gewinde	A	B	H	W
Serie 46	Serie 48	DN	Zoll	Size	mm	metrisch	mm	mm	mm	mm
	1XU48-10-10	16	5/8	-10	15,9	M24x1,5	69	44	30	32
	1XU48-12-12	19	3/4	-12	19,1	M30x1,5	73	47	32	36

Geprüfte **Armaturenserien** für **Schlauchtypen**, je nach size:

Auch in Edelstahl erhältlich. Details siehe CAT 4400.1/DE

46 oder 48	441	461LT	462	462TC	462ST	629PU	692PU Twin										
46	463	492	492ST	492TC	692	692Twin	692TC	BCH1									
48	301SN	304	387	387ST	387TC	421RH	421SN	426	421TC	436	441RH	462PU	462PU Twin	BCH2	HT2	...	
	471TC	477	477ST	477TC	477RH	487	487ST	487TC	493	787	787TC	787ST	797	797TC	797ST	811	881

EN UPTC
Gerade

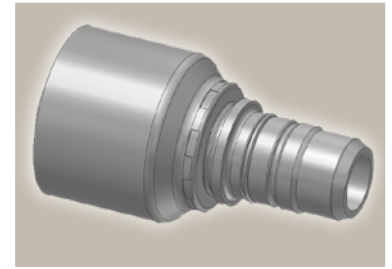
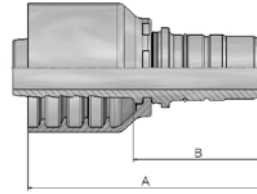

Bestell-Nr.		Schlauch ID				Rohr	A	B
Series 46	Series 48	DN	Zoll	Size	mm	AD mm	mm	mm
1EN46-8-4	1EN48-8-4	6	1/4	-4	6,4	8	49	26
1EN46-10-5	1EN48-10-5	8	5/16	-5	7,9	10	50	26
1EN46-12-6	1EN48-12-6	10	3/8	-6	9,5	12	50	27
1EN46-15-8	1EN48-15-8	12	1/2	-8	12,7	15	53	29
1EN46-18-10	1EN48-18-10	16	5/8	-10	15,9	18	56	31
1EN46-22-12	1EN48-22-12	19	3/4	-12	19,1	22	57	32

EU UPTC
45° Bogen

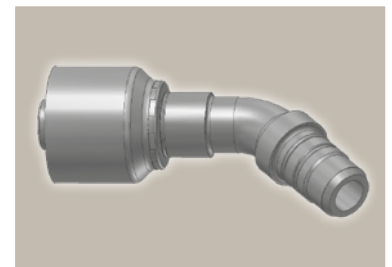
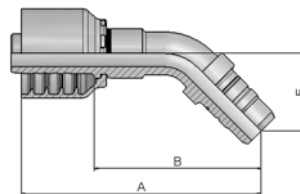

Bestell-Nr.		Schlauch ID				Rohr	A	B	E
Series 46	Series 48	DN	Zoll	Size	mm	AD mm	mm	mm	mm
1EU46-8-4	1EU48-8-4	6	1/4	-4	6,4	8	66	43	23
1EU46-10-5	1EU48-10-5	8	5/16	-5	7,9	10	68	45	23
1EU46-12-6	1EU48-12-6	10	3/8	-6	9,5	12	71	48	23
1EU46-15-8	1EU48-15-8	12	1/2	-8	12,7	15	78	54	25
1EU46-18-10	1EU48-18-10	16	5/8	-10	15,9	18	84	59	32
1EU46-22-12	1EU48-22-12	19	3/4	-12	19,1	22	95	69	33

Geprüfte **Armaturenserien** für Schlauchtypen, je nach size:

Auch in Edelstahl erhältlich. Details siehe CAT 4400.1/DE

- 46 oder 48** 441 | 461LT | 462 | 462TC | 462ST | 629PU | 692PU Twin
- 46** 463 | 492 | 492ST | 492TC | 692 | 692Twin | 692TC | BCH1
- 48** 301SN | 304 | 387 | 387ST | 387TC | 421RH | 421SN | 426 | 421TC | 436 | 441RH | 462PU | 462PU Twin | BCH2 | HT2 | ...
- 471TC | 477 | 477ST | 477TC | 477RH | 487 | 487ST | 487TC | 493 | 787 | 787TC | 787ST | 797 | 797TC | 797ST | 811 | 881

ET UPTC
90° Bogen

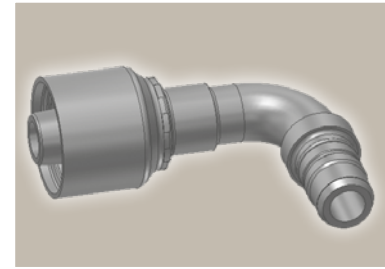
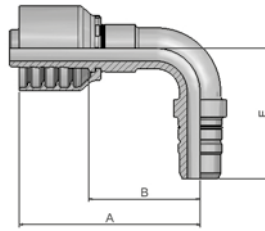

Bestell-Nr.		Schlauch ID				Rohr	A	B	E
Serie 46	Serie 48	DN	Zoll	Size	mm	AD mm	mm	mm	mm
1ET46-8-4	1ET48-8-4	6	1/4	-4	6,4	8	59	36	39
1ET46-10-5	1ET48-10-5	8	5/16	-5	7,9	10	58	35	39
1ET46-12-6	1ET48-12-6	10	3/8	-6	9,5	12	57	34	40
1ET46-15-8	1ET48-15-8	12	1/2	-8	12,7	15	61	38	45
1ET46-18-10	1ET48-18-10	16	5/8	-10	15,9	18	65	39	57
1ET46-22-12	1ET48-22-12	19	3/4	-12	19,1	22	80	54	64

Geprüfte **Armaturenserien** für **Schlauchtypen**, je nach size:

Auch in Edelstahl erhältlich. Details siehe CAT 4400.1/DE

46 oder 48	441	461LT	462	462TC	462ST	629PU	692PU Twin										
46	463	492	492ST	492TC	692	692Twin	692TC	BCH1									
48	301SN	304	387	387ST	387TC	421RH	421SN	426	421TC	436	441RH	462PU	462PU Twin	BCH2	HT2	...	
	471TC	477	477ST	477TC	477RH	487	487ST	487TC	493	787	787TC	787ST	797	797TC	797ST	811	881

Hülse

Seite Cd-1

10048

Cd-1

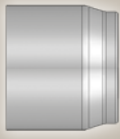

No-Skive Hülse

SAE

Seite Cd-1

01

Cd-1

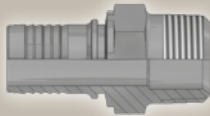

NPTF-Einschraubzapfen
SAE J476A / J516 – AGN

Flansch

Seite Cd-2

15

Cd-2

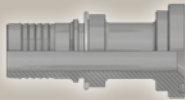

ISO 6162-1 – Flansch
ISO 12151-3-S-L – SFL
(21,0 MPa/ 3000 psi)

17

Cd-2



ISO 6162-1 – Flansch
45° Bogen
ISO 12151-3 – E45 – L – SFL 45°
(21,0 MPa/ 3000 psi)

19

Cd-2



ISO 6162-1 – Flansch
90° Bogen
ISO 12151-3 – E – L – SFL 90°
(21,0 MPa/ 3000 psi)

Pressmaße finden Sie unter www.parker.com/crimpsource-euro

10048 No-Skive Hülse

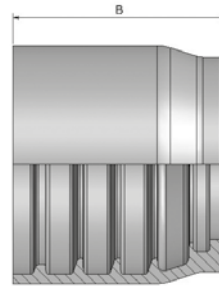





Nur für
frei einstellbare
Pressen.

Bestell-Nr.	 Schlauch ID				B mm
	DN	Zoll	Size	mm	
10048-40	63	2 1/2	-40	63,5	67
10048-48	76	3	-48	76,2	75

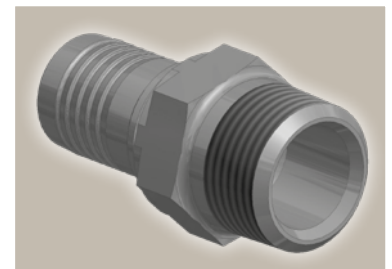
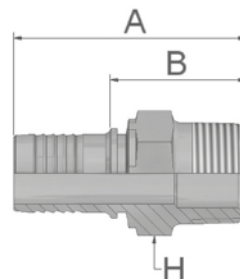
01 NPTF-Einschraubzapfen

SAE J476A / J516 – AGN



Bestell-Nr.	 Schlauch ID				 Gewinde NPTF	A mm	B mm	 H mm
	DN	Zoll	Size	mm				
K0147-48-40	63	2 1/2	-40	63,5	3-8	135	73	95
K0147-48-48	76	3	-48	76,2	3-8	143	73	95

2teilig – Serie 48

Geprüfte **Armaturenserie** für Schlauchtypen, je nach size:

48 187 187TC 187ST 462TC

15 ISO 6162-1 – Flansch

ISO 12151-3-S-L – SFL
(21,0 MPa/ 3000 psi)

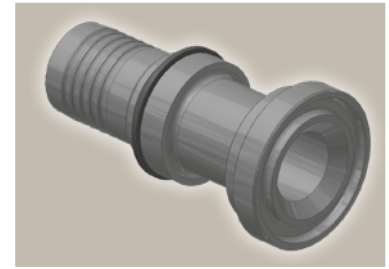
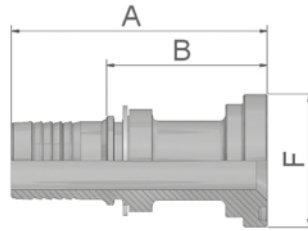

Bestell-Nr.	Schlauch ID				Flansch Zoll	A mm	B mm	F mm
	DN	Zoll	Size	mm				
K1547-40-40	63	2 1/2	-40	63,5	2 1/2	127	65	84
K1547-48-40	63	2 1/2	-40	63,5	3	137	75	102
K1547-48-48	76	3	-48	76,2	3	155	85,5	102

Entsprechende Flansch-Hälften und O-Ringe finden Sie im Abschnitt Eb.

17 ISO 6162-1 – Flansch 45° Bogen

ISO 12151-3 – E45 – L – SFL 45°
(21,0 MPa/ 3000 psi)

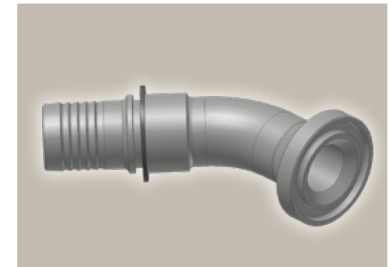
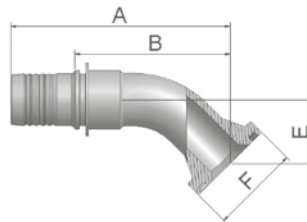

Bestell-Nr.	Schlauch ID				Flansch Zoll	A mm	B mm	E mm	F mm
	DN	Zoll	Size	mm					
K1747-40-40	63	2 1/2	-40	63,5	2 1/2	179	118	47	84
K1747-48-48	76	3	-48	76,2	3	204	134	53	102

Entsprechende Flansch-Hälften und O-Ringe finden Sie im Abschnitt Eb.

19 ISO 6162-1 – Flansch 90° Bogen

ISO 12151-3 – E – L – SFL 90°
(21,0 MPa/ 3000 psi)

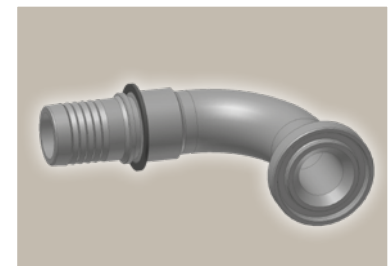
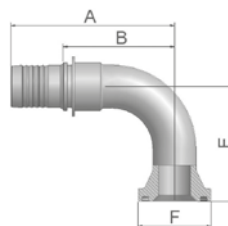

Bestell-Nr.	Schlauch ID				Flansch Zoll	A mm	B mm	E mm	F mm
	DN	Zoll	Size	mm					
K1947-40-40	63	2 1/2	-40	63,5	2 1/2	177	116	111	84
K1947-48-48	76	3	-48	76,2	3	206	136	131	102

Entsprechende Flansch-Hälften und O-Ringe finden Sie im Abschnitt Eb.

Geprüfte **Armaturenserie** für Schlauchtypen, je nach size:

48 187 187TC 187ST 462TC

Hülse

Seite Ce-1

100IF

Ce-1



No-Skive Hülse

Flansch

Seite Ce-2 – Ce-3

15

Ce-2



ISO 6162-1 – Flansch
ISO 12151-3-S-L – SFL
(21,0 MPa/ 3000 psi)

17

Ce-2



ISO 6162-1 – Flansch
45° Bogen
ISO 12151-3 – E45 – L – SFL 45°
(21,0 MPa/ 3000 psi)

19

Ce-3



ISO 6162-1 – Flansch
90° Bogen
ISO 12151-3 – E – L – SFL 90°
(21,0 MPa/ 3000 psi)

Pressmaße finden sie unter www.parker.com/crimpsource-euro

100IF No-Skive Hülse



Nur für
frei einstellbare
Pressen.

Bestell-Nr.	 Schlauch ID				B mm
	DN	Zoll	Size	mm	
100IF-40	63	2 1/2	-40	63,5	63
100IF-48	76	3	-48	76,2	68
100IF-56	90	3 1/2	-56	88,9	100
100IF-64	100	4	-64	101,6	95
100IF-80	127	5	-80	127,0	110
100IF-96	152	6	-96	152,4	142

2teilig – Serie IF

Geprüfte **Armaturenserie** für Schlauchtypen:

 811 811S

15 ISO 6162-1 – Flansch

ISO 12151-3-S-L – SFL
(21,0 MPa/ 3000 psi)

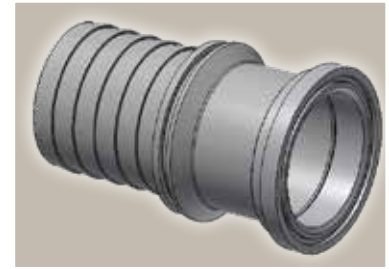
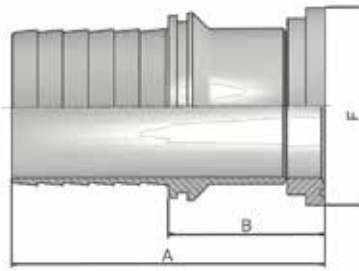

Bestell-Nr.	Schlauch ID				Flansch Zoll	A mm	B mm	F mm
	DN	Zoll	Size	mm				
K15IF-40-40	63	2 1/2	-40	63,5	2 1/2	120	67	84
K15IF-48-48	76	3	-48	76,2	3	166	95	102
K15IF-56-56	90	3 1/2	-56	88,9	3 1/2	183	91	114
K15IF-64-64	100	4	-64	101,6	4	206	103	127
K15IF-80-80	127	5	-80	127,0	5	221	118	152
K15IF-80-96	152	6	-96	152,4	5	281	151	152

Entsprechende Flansch-Hälften und O-Ringe finden Sie im Abschnitt Eb.

17 ISO 6162-1 – Flansch 45° Bogen

ISO 12151-3 – E45 – L – SFL 45°
(21,0 MPa/ 3000 psi)

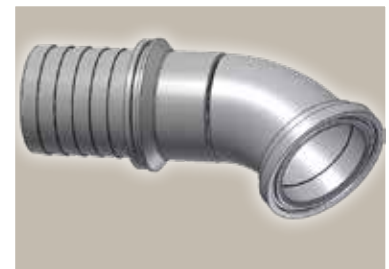
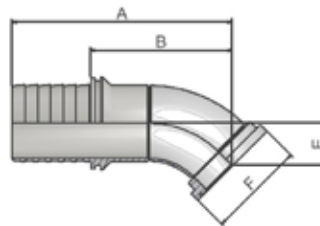

Bestell-Nr.	Schlauch ID				Flansch Zoll	A mm	B mm	E mm	F mm
	DN	Zoll	Size	mm					
K17IF-40-40	63	2 1/2	-40	63,5	2 1/2	164	111	47	84
K17IF-48-48	76	3	-48	76,2	3	224	153	53	102
K17IF-56-56	90	3 1/2	-56	88,9	3 1/2	258	166	50	114
K17IF-64-64	100	4	-64	101,6	4	294	191	57	127
K17IF-80-80	127	5	-80	127,0	5	341	238	92	152
K17IF-80-96	152	6	-96	152,4	5	401	271	92	152

Entsprechende SAE Flansch-Hälften finden Sie im Abschnitt Eb.

Armaturen mit Standard O-Ring können bei einem Temperaturbereich von -40 °C bis +105 °C eingesetzt werden.
O-Ring Maße und Artikelnummern finden Sie im Abschnitt Eb. Spezial O-Ringe erhalten Sie auf Anfrage.

Geprüfte **Armaturenserie** für Schlauchtypen:

IF 811 811S

19

ISO 6162-1 – Flansch 90° Bogen

ISO 12151-3 – E- L – SFL 90°
(21,0 MPa/ 3000 psi)

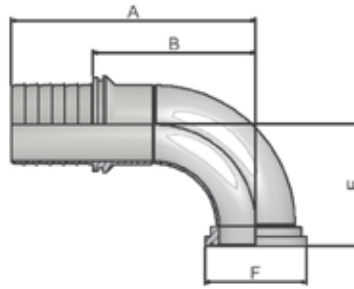

Bestell-Nr.	Schlauch ID				Flansch Zoll	A mm	B mm	E mm	F mm
	DN	Zoll	Size	mm					
K19IF-40-40	63	2 1/2	-40	63,5	2 1/2	162	109	111	84
K19IF-48-48	76	3	-48	76,2	3	226	155	131	102
K19IF-56-56	90	3 1/2	-56	88,9	3 1/2	275	183	137	114
K19IF-64-64	100	4	-64	101,6	4	314	211	159	127
K19IF-80-80	127	5	-80	127,0	5	361	258	241	152
K19IF-80-96	152	6	-96	152,4	5	421	291	241	152

Entsprechende SAE Flansch-Hälften finden Sie im Abschnitt Eb.

Armaturen mit Standard O-Ring können bei einem Temperaturbereich von -40 °C bis +105 °C eingesetzt werden.
O-Ring Maße und Artikelnummern finden Sie im Abschnitt Eb. Spezial O-Ringe erhalten Sie auf Anfrage.

Geprüfte **Armaturenserie** für Schlauchtypen:

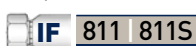



Hydraulik-Schläuche und Armaturen

Hochdruck



ENGINEERING YOUR SUCCESS.

Hochdruck Schläuche und Armaturen

Drei Systeme für hohe Leistung

Multispiral Parkrimp *No-Skive*

Verpressbar mit dem
Parkrimp System



Compact Spiral Interlock *No-Skive*

Verpressbar mit dem
Parkrimp System



ParLock Interlock Skive

Verpressbar mit
frei einstellbaren Pressen



Anwendungen

Das Schlauchprogramm für alle
Hochdruckanwendungen



Schlauchpressen mit System

Parkrimp Schlauchpressen für einteilige *No-Skive* Armaturen



KarryKrimp® 2



KarryKrimp® 2
modulare Tischversion



Parkrimp®

Frei einstellbare Pressen für zweiteilige ParLock Armaturen



TH8E-530



TH 8E-380-CM



TH 8E-480-CM



Einteilige Parkrimp
No-Skive Armaturen



Zweiteilige ParLock
Armaturen

Good – Better – Best – entwickelt für Ihren Erfolg.

Neue Schlauchklassifizierung für einfachere Schlauch- und Armaturenauswahl

Good

Die Klassifizierung "Good" beschreibt wirtschaftliche Schläuche, die den wesentlichen Kriterien der üblichen internationalen Standards wie Lebensdauer, Erscheinungsbild, Umweltaspekte usw. entsprechen oder diese teilweise übertreffen (BCH Geflechtschlauch in Kombination mit den Armaturenserien 16, 46 und 48 im Mitteldruckbereich und SX Spiralschlauch mit Armaturen Serie 73 und 77).

Good

**Spiral
Schläuche**

SX35, SX42

Armaturen Serie



* nur im Multipack (MP)

Better

Die Kategorie "Better" umfasst Schlauchprodukte, die traditionelle Standards in Bezug auf Betriebsdruck, Temperatur, Flexibilität, Impulsdruck-Beständigkeit usw. übertreffen. Dies sind die Qualitätsmerkmale, die unsere Kunden bei den bekannten *No-Skive Elite* Geflechtschläuchen im Mitteldruckbereich und Parkrimp-Spiralschläuchen besonders schätzen.

Better

**Spiral
Schläuche**

Parkrimp

701, 731

Armaturen Serie



Best

Die Kategorie "Best" beinhaltet GLOBALCORE[™] Schläuche, die der anspruchsvollen internationalen Norm ISO 18752 entsprechen oder diese sogar übertreffen. GLOBALCORE[™] ist das weltweit erste durchgängige Hochleistungs-Schlauch und Armaturen-Programm. GLOBALCORE[™] Schläuche bieten einen konstanten Betriebsdruck von 21,0 oder 28,0 MPa im Mitteldruck- und 35,0 oder 42,0 MPa im Hochdruckbereich.

Best

**Spiral
Schläuche**

GLOBALCORE[™]

787, 797

Armaturen Serie



Good

Neu entwickelte *No-Skive* Hochleistungsschläuche

SX Spiralschläuche erfüllen und übertreffen internationale Normen und wurden für kleinere und mittlere Erstausrüster sowie unsere Handelspartner neu entwickelt.

SX35 Multispiral

ISO 3862 Type R13



Size -12, -16, -20
-40 °C bis +125 °C

Konstanter Betriebsdruck 35,0 MPa



Parker NO-SKIVE - SX35-12 WP 35,0 MPa (5000 PSI) I[™] ISO 3862 4SP / R13

SX42 Multispiral

ISO 3862 Type R15



Size -12, -16, -20
-40 °C bis +125 °C

Konstanter Betriebsdruck 42,0 MPa



Parker NO-SKIVE - SX42-12 WP 42,0 MPa (6000 PSI) I[™] ISO 3862 R15 - 19 mm

Die Auswahlmöglichkeit ist der Schlüssel zum Erfolg

Good, Better, Best Klassifizierung für einfachere Schlauch- und Armaturenauswahl

- Unterschiedliche Qualitätsstufen für unterschiedliche Märkte und Anwendungen
- Erleichtert die Kaufentscheidung
- In der Schlauchbeschriftung definierte Schlauch- und Armaturenkombination
- Die richtige Armatur ist klar erkennbar
- Leicht verständlich
- Sichert die Qualität der Schlauch- und Armaturenverbindung

Leistungsvorteile der Best Schläuche im Vergleich zu Better und Good Schläuchen

- Biegeradius bis zu 50% enger
- Flexibilität bis zu 30% höher (geringere Biegekraft)
- Gewicht bis zu 20% niedriger
- Außendurchmesser bis 25% kleiner
- Impulsbeständigkeit und Lebensdauer bis um das Vierfache höher
- Betriebstemperatur bis zu 25% höher

Bauindustrie ist einer der typischen Märkte und Anwendungsbereiche, in denen „Good Schläuche und Armaturen“ bevorzugt eingesetzt werden.



GLOBALCORE™

Das weltweit erste durchgängige
Hochleistungs-Schlauch & Armaturensystem

722 / 722TC / 722ST *No-Skive* GlobalCore

Flexibler Aufbau mit einer 4 Spirallagen Konstruktion

Haupt- applikationen



Der GlobalCore Schlauch 722 von Parker eignet sich in den Größen Size -6 bis -16 für einen konstanten Betriebsdruck von 28 MPa (4.000 psi). Für Anwendungen mit hohem Druck und starker Impulsbeanspruchung konzipiert, ist der Schlauchtyp 722 in Standard-, ToughCover- und Super-Tough-Außenschicht verfügbar. Sein Biegeradius ist halb so groß wie der des Schlauchtyps SAE100R12. Das erleichtert den Einbau und verringert den Schlauchbedarf. Der 722 übertrifft die Leistungsanforderungen der ISO 18752 und beweist seine Klasse in vielen Anwendungen rund um die Welt.

787 / 787TC / 787ST *No-Skive* GlobalCore

Geringeres Gewicht und hohe Flexibilität erleichtern den Einbau

Haupt- applikationen



Der GlobalCore Schlauch 787 von Parker eignet sich in allen Größen für einen konstanten Betriebsdruck von 35 MPa (5.000 psi). Im Vergleich zu herkömmlichem Spiralschlauch bietet der Schlauchtyp 787 messbare Vorteile bei Verlegung, Einbau, Größe, Gewicht, Lagerbestand und vielem mehr. Der Schlauchtyp 787 übertrifft die Leistungsanforderungen der ISO 18752.

797 / 797TC / 797ST *No-Skive* GlobalCore

Geringeres Gewicht trotz hoher Druckbeständigkeit erleichtert den Einbau

Haupt- applikationen



Der GlobalCore Schlauch 797 von Parker eignet sich in allen Größen für einen konstanten Betriebsdruck von 42 MPa (6.000 psi). Im Vergleich zu herkömmlichem Spiralschlauch bietet der Schlauchtyp 797 messbare Vorteile bei Verlegung, Einbau, Größe, Gewicht, Lagerbestand und vielem mehr. Der Schlauchtyp 797 übertrifft die Leistungsanforderungen der ISO 18752.



GlobalCore – deutlich geringere Systemkomplexität



- $\frac{1}{2}$ Mindestbiegeradius der ISO 18752
- 28 MPa (4.000 psi) konstanter Betriebsdruck
- Übertrifft die Leistungsanforderungen der ISO 18752 (BC und DC)
- Aufbau mit 4 Spirallagen für längere Lebensdauer in Anwendungen mit hoher Impulsbeanspruchung
- Die TC-Außenschicht ist 80-mal abriebfester als die Standard-Außenschicht
- Die ST-Außenschicht ist 450-mal abriebfester als die Standard-Außenschicht



- $\frac{1}{2}$ Mindestbiegeradius der ISO 18752
- 5.000 psi (35 MPa) konstanter Betriebsdruck in allen Größen
- Übertrifft die Leistungsanforderungen der ISO 18752 (BC/DC)
- Fast 30 % kleinerer A.D. (der Fläche nach) als SAE-Spiralschlauch
- Doppelte Impulsbeständigkeit/Lebensdauer – mit über 2.000.000 Zyklen getestet
- Mit geprüfter Biegeimpulsfestigkeit ist dieser Schlauch in Leistung und Lebensdauer überlegen
- Geringeres Gewicht als SAE-Spiralschlauch



- $\frac{1}{2}$ Biegeradius des SAE-Spiralschlauchs
- 42 MPa (6.000 psi) konstanter Betriebsdruck in allen Größen
- Übertrifft die Leistungsanforderungen der ISO 18752 (BC/CC/DC)
- Fast 30 % kleinerer A.D. (der Fläche nach) als SAE-Spiralschlauch
- Doppelte Impulsbeständigkeit/Lebensdauer – mit über 2.000.000 Zyklen getestet
- Mit geprüfter Biegeimpulsfestigkeit ist dieser Schlauch in Leistung und Lebensdauer überlegen
- Geringeres Gewicht als SAE-Spiralschlauch

Vollflansch-System

Zur Vollflanschmontage für

ISO 6162-1 (35,0 MPa/5000 psi) und ISO 6162-2 (42,0 MPa/ 6000 psi)

– spart Lagerbestandskosten durch Systemflexibilität.

Das Vollflansch-System erfüllt die Kundenanforderungen durch:

- Leichtere Montage
- Solide einteilige Bauweise
- Leichtere Handhabung
- Leichtere Verlegung bei engen Einbauverhältnissen
- Schlauchleitungen mit eingebautem Flansch lieferbar
- Leichter Einbau von Bogenarmaturen (Versatzwinkel) mit frei drehbarem Flansch



Das Vollflansch-System ist aufgrund seines zum Patent angemeldeten Befestigungssystems mehrfach verwendbar – der Flansch ist mit der Armatur nicht dauerhaft verbunden.

- Kein fest angebrachter Flansch – leicht zu demontieren
- Flansch wiederverwendbar, falls erforderlich
- Bei Fehlverpressung muss der Flansch nicht weggeworfen werden

Armaturen-konfiguration

Die Armaturenkonfiguration ist speziell für das Vollflansch-System von Parker ausgelegt und kann entweder mit einem Flansch ISO 6162-1 oder ISO 6162-2 montiert werden. Die Armaturen X5, X7 und X9 können mit allen Parkrimp-Schlauchpressen verarbeitet werden.

Verringerung des Lagerbestandes

Durch das Vollflansch-System ist weniger Lagerbestand erforderlich als beim Flanschhälftensystem. Händler können mit den Armaturen X5, X7 und X9 ihren Lagerbestand rationalisieren und dennoch auf Kundenwünsche reagieren. Vor Einführung des Vollflansch-System mussten beide ISO 6162 Armaturen auf Lager sein, um entsprechend reagieren zu können.



1X577-20-20

Gerade Armatur
ISO 6162-1 oder ISO 6162-2
Alternative zu 15, 4A und 6A

1X777-20-20

45° Bogenarmatur
ISO 6162-1 or ISO 6162-2
Alternative zu 17, 4F und 6F

1X977-20-20

90° Bogenarmatur
ISO 6162-1 or ISO 6162-2
Alternative zu 19, 4N und 6N

Weitere Informationen zum Vollflansch-System finden Sie auf den Seiten *Dd-18, Dd-19, Df-19, Df-20, Eb-4 und Eb-5*

Hochdruck GLOBALCORE™

Schläuche			Seite
Best	722 <i>No-Skive</i>	Standard	Daa-1
Best	722TC <i>No-Skive</i>	Hoch abriebfest	Daa-2
Best	722ST <i>No-Skive</i>	Extrem abriebfest	Daa-3
Best	787 <i>No-Skive</i>	Compact Spiral	Daa-4
Best	787TC <i>No-Skive</i>	Compact Spiral – Hoch abriebfest	Daa-5
Best	787ST <i>No-Skive</i>	Compact Spiral – Extrem abriebfest	Daa-6
Best	797 <i>No-Skive</i>	Compact Spiral	Daa-7
Best	797TC <i>No-Skive</i>	Compact Spiral – Hoch abriebfest	Daa-8
Best	797ST <i>No-Skive</i>	Compact Spiral – Extrem abriebfest	Daa-9

Armaturen-Serie	77
Kapitel	Dd
DIN – Metrisch	1 – 4
BSP	5 – 6
SAE	7 – 9
Flansch	10 – 20
ORFS	21 – 23
Französische Reihe	24
Spezialarmaturen	25

Parkrimp

Standard

722 **Best**
Daa-1 
No-Skive GlobalCore
Übertrifft ISO 18752-BC

Hoch abriebfest

722TC **Best**
Daa-2 
No-Skive GlobalCore Tough Cover
Übertrifft ISO 18752-BC

Extrem abriebfest

722ST **Best**
Daa-3 
No-Skive GlobalCore Super Tough
Übertrifft ISO 18752-BC

Compact Spiral

787 **Best**
Daa-4 
No-Skive GlobalCore Compact
Spiral™
Sizes -4 to -6 exceed ISO 18752-AC
Sizes -8 to -32 exceed ISO 18752-BC

797 **Best**
Daa-7 
No-Skive GlobalCore Compact Spiral™

Compact Spiral – Hoch abriebfest

787TC **Best**
Daa-5 
No-Skive GlobalCore Compact
Spiral™

797TC **Best**
Daa-8 
No-Skive GlobalCore Compact Spiral™
Tough Cover

Compact Spiral – Extrem abriebfest

787ST **Best**
Daa-6 
No-Skive GlobalCore Compact
Spiral™

797ST **Best**
Daa-9 
No-Skive GlobalCore Compact Spiral™
Super Tough

722

No-Skive GlobalCore
Übertrifft ISO 18752-BC



- **No-Skive** Schlauch-Technik
- 1/2 Biegeradius von SAE 100R12
- Konstanter Druckbereich 28,0 MPa
- Übertrifft ISO 18752 BC
- 4-spiral Schlauchaufbau

Hauptapplikationen

Generelle Hochdruck Hydraulik-Anwendungen

Spezifikationen

Übertrifft ISO 18752-BC

Schlauchaufbau

- Innenschicht: Synthetischer Gummi
- Druckträger: 4 Spirallagen aus hochzugfestem Stahldraht
- Außenschicht: Synthetischer Gummi

Temperaturbereich -40 °C bis +100 °C

Ausnahmen: Luft max. +70 °C

Wasser max. +85 °C

Empfohlene Medien

Hydraulikflüssigkeiten auf Mineralöl oder Wasser-Glykol-Basis, Schmieröle, Luft und Wasser. Bei Luft- und Gasanwendungen mit einem Druck über 1,7 MPa muss die Außenschicht perforiert sein.

Für weitere Informationen, siehe „Chemische Beständigkeit“ auf den Seiten **Ab-26** bis **Ab-34**.

Armaturen-Serie



Die Serie 43 finden Sie im Mitteldruck Kapitel Cb.

Bestell-Nr.	Schlauch ID				Schlauch AD mm	Druckangaben				Min. Biegeradius mm	Gewicht kg
	DN	Zoll	Size	mm		Max. Betriebsdruck MPa	psi	Min. Berstdruck MPa	psi		
722-6	10	3/8	-6	9,5	19,9	28,0	4000	112,0	16000	65	0,60
722-8	12	1/2	-8	12,7	22,7	28,0	4000	112,0	16000	90	0,80
722-10	16	5/8	-10	15,9	26,4	28,0	4000	112,0	16000	100	1,10
722-12	19	3/4	-12	19,1	30,7	28,0	4000	112,0	16000	120	1,40
722-16	25	1	-16	25,4	37,8	28,0	4000	112,0	16000	150	1,99

Die Kombination von hoher Temperatur und hohem Druck kann die Lebensdauer des Schlauches verringern.

Schlauchbeschriftung (Beispiel)



722TC

No-Skive GlobalCore Tough Cover

Übertrifft ISO 18752-BC

Hauptapplikationen

Mobilhydraulik, Baumaschinen, Forstmaschinen

Zulassungen

Details finden Sie auf den Seiten **Ab-16** bis **Ab-19**

Spezifikationen

SAE 100R12 – EN 856 Typ R12 –

ISO 3862Typ R12

Schlauchaufbau

Innenschicht: Nitril (NBR)

Druckträger: 4 Spirallagen aus hochzugfestem Stahldraht

Außenschicht: Hochabriebfester synthetischer Gummi nach MSHA Spezifikation

Temperaturbereich -40 °C bis +125 °C

Ausnahmen: Luft max. +70 °C

Wasser max. +85 °C



- **No-Skive** Schlauch-Technik – Compact Design
- 1/2 Biegeradius von SAE 100R12
- Konstanter Druckbereich 28,0 MPa
- Übertrifft ISO 18752 BC
- Hoch abriebfeste MSHA zugelassene **TOUGH COVER** Außenschicht
- Schlauch kann zeitweise unter Öl eingesetzt werden bis 70 °C mit regelmäßiger Überprüfung

Empfohlene Medien

Hydraulikflüssigkeiten auf Mineralöl oder Wasser-Glykol-Basis, Schmieröle, Luft und Wasser. Bei Luft- und Gasanwendungen mit einem Druck über 1,7 MPa muss die Außenschicht perforiert sein.

Für weitere Informationen, siehe „Chemische Beständigkeit“ auf den Seiten **Ab-26** bis **Ab-34**.

Armaturen-Serie

Die Serie 43 finden Sie im Mitteldruck Kapitel Cb.



Bestell-Nr.	Schlauch ID				Schlauch AD mm	Druckangaben				Min. Biegeradius mm	Gewicht kg
	DN	Zoll	Size	mm		Max. Betriebsdruck		Min. Berstdruck			
						MPa	psi	MPa	psi		
722TC-6	10	3/8	-6	9,5	19,9	28,0	4000	112,0	16000	65	0,60
722TC-8	12	1/2	-8	12,7	22,7	28,0	4000	112,0	16000	90	0,80
722TC-10	16	5/8	-10	15,9	26,4	28,0	4000	112,0	16000	100	1,10
722TC-12	19	3/4	-12	19,1	30,7	28,0	4000	112,0	16000	120	1,40
722TC-16	25	1	-16	25,4	37,8	28,0	4000	112,0	16000	150	1,99

Schlauch bitte austauschen sobald Beschädigungen oder Verformungen sichtbar werden.
Die Kombination von hoher Temperatur und hohem Druck kann die Lebensdauer des Schlauches verringern.

Schlauchbeschriftung (Beispiel)

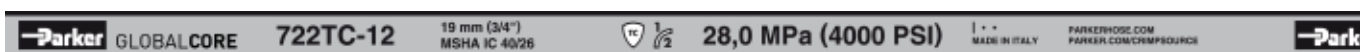

722ST

No-Skive GlobalCore Super Tough

Übertrifft ISO 18752-BC

Hauptapplikationen

Generelle Hochdruck Hydraulik-Anwendungen

Spezifikationen

Übertrifft ISO 18752-CC

Schlauchaufbau

- Innenschicht: Synthetischer Gummi
- Druckträger: 4 Spirallagen aus hochzugfestem Stahldraht
- Außenschicht: Synthetischer Gummi mit Polyethylen Außenschicht

Temperaturbereich -40 °C bis +125 °C

Ausnahmen: Luft max. +70 °C

Wasser max. +85 °C



- No-Skive Schlauch-Technik
- 1/2 Biegeradius von ISO 18752
- Konstanter Druckbereich 28,0 MPa
- Übertrifft ISO 18752 BC
- 4-spiral Schlauchaufbau
- Extrem abriebfeste **SUPER TOUGH** Außenschicht

Empfohlene Medien

Hydraulikflüssigkeiten auf Mineralöl oder Wasser-Glykol-Basis, Schmieröle, Luft und Wasser. Bei Luft- und Gasanwendungen mit einem Druck über 1,7 MPa muss die Außenschicht perforiert sein.

Für weitere Informationen, siehe „Chemische Beständigkeit“ auf den Seiten **Ab-26** bis **Ab-34**.

Armaturen-Serie



Die Serie 43 finden Sie im Mitteldruck Kapitel Cb.

Bestell-Nr.	Schlauch ID				Schlauch AD mm	Druckangaben				Min. Biegeradius mm	Gewicht kg
	DN	Zoll	Size	mm		Max. Betriebsdruck MPa	psi	Min. Berstdruck MPa	psi		
722ST-6	10	3/8	-6	9,5	19,9	28,0	4000	112,0	16000	65	0,60
722ST-8	12	1/2	-8	12,7	22,7	28,0	4000	112,0	16000	90	0,80
722ST-10	16	5/8	-10	15,9	26,4	28,0	4000	112,0	16000	100	1,10
722ST-12	19	3/4	-12	19,1	30,7	28,0	4000	112,0	16000	120	1,40
722ST-16	25	1	-16	25,4	37,8	28,0	4000	112,0	16000	150	1,99

Die Kombination von hoher Temperatur und hohem Druck kann die Lebensdauer des Schlauches verringern.

Schlauchbeschriftung (Beispiel)



787

No-Skive GlobalCore Compact Spiral™

Size -4 bis -6 übertrifft ISO 18752-AC
Size -8 bis -32 übertrifft ISO 18752-BC

Hauptapplikationen

On- und Offshore, Baumaschinen, Spritzgießanlagen,
Bergbau

Spezifikationen

Übertrifft ISO 18752-AC/BC

Schlauchaufbau

Innenschicht: Parker-eigener synthetischer Gummi
Druckträger: 2 Stahlgeflecheinlagen für Size -4 bis -6,
4 oder 6 Compact Spirallagen aus
Stahldraht für Size -8 bis -32
Außenschicht: Synthetischer Gummi

Temperaturbereich -40 °C bis +100 °C
Ausnahmen: Luft max. +70 °C
Wasser max. +85 °C



- 1/2 Biegeradius des SAE-Spiralschlauchs
- Konstanter Druckbereich 35,0 MPa
- Ausgezeichnete Flexibilität durch Schlauchaufbau und reduzierten AD
- 1/3 weniger Biegekraftaufwand
- Gewichteinsparung – bis 26 %

Empfohlene Medien

Hydraulikflüssigkeiten auf Mineralölbasis und Schmieröle.
Ausgezeichnete Medienverträglichkeit (übersteigt Gruppe III – Seite **Ab-26** bis **Ab-34**) mit erweiterter chemischer Beständigkeit speziell gegenüber Diesel und Biodiesel. Für weitere Informationen, siehe „Chemische Beständigkeit“ auf den Seiten **Ab-26** bis **Ab-34**.

Armaturen-Serie

Serie 43/48 für size -4 und -6
Serie 77 für size -8 bis -32



Bestell-Nr.	Schlauch ID				Schlauch AD mm	Druckangaben				Min. Biege- radius mm	Gewicht kg
	DN	Zoll	Size	mm		Max. Betriebsdruck MPa	psi	Min. Berstdruck MPa	psi		
787-4	6	1/4	4	6,3	13,0	35,0	5000	140,0	20000	50	0,31
787-6	10	3/8	-6	10,0	17,2	35,0	5000	140,0	20000	63	0,42
787-8	12	1/2	-8	12,7	21,1	35,0	5000	140,0	20000	90	0,67
787-10	16	5/8	-10	15,9	23,9	35,0	5000	140,0	20000	100	0,80
787-12	19	3/4	-12	19,1	27,9	35,0	5000	140,0	20000	120	1,16
787-16	25	1	-16	25,4	35,7	35,0	5000	140,0	20000	150	1,74
787-20	31	1 1/4	-20	31,8	44,9	35,0	5000	140,0	20000	210	2,89
787-24	38	1 1/2	-24	38,1	52,8	35,0	5000	140,0	20000	255	3,96
787-32	51	2	-32	50,8	67,6	35,0	5000	140,0	20000	318	6,50

Schlauch bitte austauschen sobald Beschädigungen oder Verformungen sichtbar werden.
Die Kombination von hoher Temperatur und hohem Druck kann die Lebensdauer des Schlauches verringern.

Schlauchbeschriftung (Beispiel)

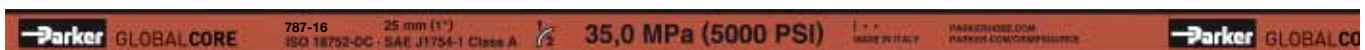

787TC

No-Skive GlobalCore Compact Spiral™

Tough Cover

Size -4 bis -6 übertrifft ISO 18752-AC
Size -8 bis -32 übertrifft ISO 18752-DC

Hauptapplikationen

On- und Offshore, Baumaschinen, Spritzgießanlagen, Bergbau

Zulassungen

Details finden Sie auf den Seiten **Ab-16** bis **Ab-19**

Spezifikationen

Übertrifft SAE 100R13 – ISO 3862 Typ R13 –
EN 856 Typ R13 – ISO 18752-AC/DC

Schlauchaufbau

Innenschicht: Parker-eigener synthetischer Gummi
Druckträger: 2 Stahlgeflecheinlagen für Size -4 bis -6,
4 oder 6 Compact Spirallagen aus
Stahldraht für Size -8 bis -32
Außenschicht: Hochabriebfester synthetischer Gummi
nach MSHA Spezifikation

Temperaturbereich -40 °C bis +125 °C

Ausnahmen: Size -4 und Size -6 max. +100 °C
Luft max. +70 °C
Wasser max. +85 °C



- 1/2 Biegeradius des SAE-Spiralschlauchs
- Konstanter Druckbereich 35,0 MPa
- Ausgezeichnete Flexibilität durch Schlauchaufbau und reduzierten AD
- 1/3 weniger Biegekräftaufwand
- Gewichteinsparung – bis 26 %
- Hoch abriebfeste MSHA zugelassene **TOUGH COVER** Außenschicht
- Schlauch kann zeitweise unter Öl eingesetzt werden bis 70 °C mit regelmäßiger Überprüfung

Empfohlene Medien

Hydraulikflüssigkeiten auf Mineralölbasis und Schmieröle. Ausgezeichnete Medienverträglichkeit (übersteigt Gruppe III – Seite **Ab-26** bis **Ab-34**) mit erweiterter chemischer Beständigkeit speziell gegenüber Diesel und Biodiesel. Für weitere Informationen, siehe „Chemische Beständigkeit“ auf den Seiten **Ab-26** bis **Ab-34**.

Armaturen-Serie

Serie 43/48 für size -4 und -6
Serie 77 für size -8 bis -32



Bestell-Nr.	Schlauch ID				Schlauch AD mm	Druckangaben				Min. Biegeradius mm	Gewicht kg
	DN	Zoll	Size	mm		Max. Betriebsdruck MPa	psi	Min. Berstdruck MPa	psi		
787TC-4	6	1/4	4	6,3	13,0	35,0	5000	140,0	20000	50	0,31
787TC-6	10	3/8	-6	10,0	17,2	35,0	5000	140,0	20000	63	0,42
787TC-8	12	1/2	-8	12,7	21,1	35,0	5000	140,0	20000	90	0,67
787TC-10	16	5/8	-10	15,9	23,9	35,0	5000	140,0	20000	100	0,80
787TC-12	19	3/4	-12	19,1	27,9	35,0	5000	140,0	20000	120	1,16
787TC-16	25	1	-16	25,4	35,7	35,0	5000	140,0	20000	150	1,74
787TC-20	31	1 1/4	-20	31,8	44,9	35,0	5000	140,0	20000	210	2,89
787TC-24	38	1 1/2	-24	38,1	52,8	35,0	5000	140,0	20000	255	3,96
787TC-32	51	2	-32	50,8	67,6	35,0	5000	140,0	20000	318	6,50

Schlauch bitte austauschen sobald Beschädigungen oder Verformungen sichtbar werden.
Die Kombination von hoher Temperatur und hohem Druck kann die Lebensdauer des Schlauches verringern.

Schlauchbeschriftung (Beispiel)



787ST

No-Skive GlobalCore Compact Spiral™

Super Tough

Size -4 bis -6 übertrifft ISO 18752-AC
Size -8 bis -32 übertrifft ISO 18752-DC

Hauptapplikationen

On- und Offshore, Baumaschinen, Spritzgießanlagen,
Bergbau

Zulassungen

Details finden Sie auf den Seiten **Ab-16** bis **Ab-19**

Spezifikationen

Übertrifft SAE 100R13 – ISO 3862 Typ R13 –
EN 856 Typ R13 – ISO 18752-AC/DC

Schlauchaufbau

Innenschicht: Parker-eigener synthetischer Gummi
Druckträger: 2 Stahlgeflecheinlagen für Size -4 bis -6,
4 oder 6 Compact Spirallagen aus
Stahldraht für Size -8 bis -32
Außenschicht: Synthetischer Gummi
mit spezieller Polyethylene-Beschichtung

Temperaturbereich -40 °C bis +125 °C

Ausnahmen: Size -4 und Size -6 max. +100 °C
Luft max. +70 °C
Wasser max. +85 °C

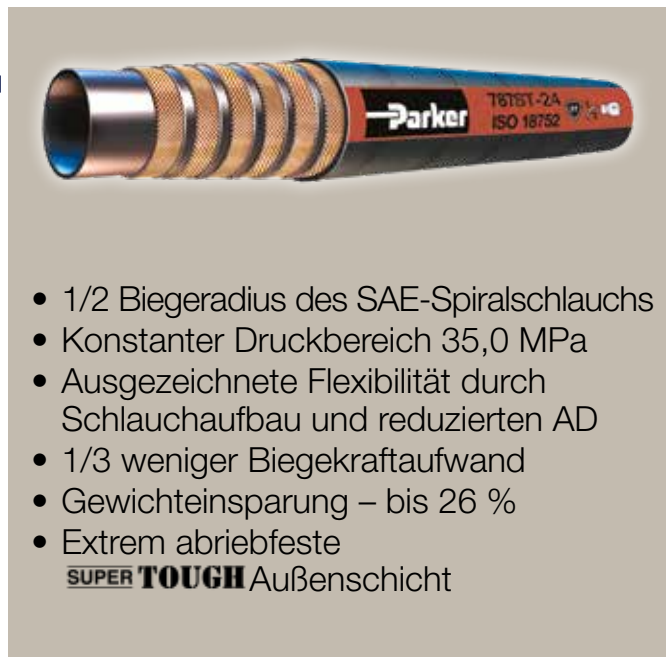

- 1/2 Biegeradius des SAE-Spiralschlauchs
- Konstanter Druckbereich 35,0 MPa
- Ausgezeichnete Flexibilität durch Schlauchaufbau und reduzierten AD
- 1/3 weniger Biegekräftaufwand
- Gewichteinsparung – bis 26 %
- Extrem abriebfeste **SUPER TOUGH** Außenschicht

Empfohlene Medien

Hydraulikflüssigkeiten auf Mineralölbasis und Schmieröle.
Ausgezeichnete Medienverträglichkeit (übersteigt Gruppe
III – Seite **Ab-26** bis **Ab-34**) mit erweiterter chemischer
Beständigkeit speziell gegenüber Diesel und Biodiesel.
Für weitere Informationen, siehe „Chemische
Beständigkeit“ auf den Seiten **Ab-26** bis **Ab-34**.

Armaturen-Serie

Serie 43/48 für size -4 und -6
Serie 77 für size -8 bis -32



Bestell-Nr.	Schlauch ID				Schlauch AD mm	Druckangaben				Min. Biegeradius mm	Gewicht kg
	DN	Zoll	Size	mm		Max. Betriebsdruck		Min. Berstdruck			
						MPa	psi	MPa	psi		
787ST-4	6	1/4	4	6,3	13,0	35,0	5000	140,0	20000	50	0,31
787ST-6	10	3/8	-6	10,0	17,2	35,0	5000	140,0	20000	63	0,42
787ST-8	12	1/2	-8	12,7	21,1	35,0	5000	140,0	20000	90	0,67
787ST-10	16	5/8	-10	15,9	23,9	35,0	5000	140,0	20000	100	0,80
787ST-12	19	3/4	-12	19,1	27,9	35,0	5000	140,0	20000	120	1,16
787ST-16	25	1	-16	25,4	35,7	35,0	5000	140,0	20000	150	1,74
787ST-20	31	1 1/4	-20	31,8	44,9	35,0	5000	140,0	20000	210	2,89
787ST-24	38	1 1/2	-24	38,1	52,8	35,0	5000	140,0	20000	255	3,96
787ST-32	51	2	-32	50,8	67,6	35,0	5000	140,0	20000	318	6,50

Schlauch bitte austauschen sobald Beschädigungen oder Verformungen sichtbar werden.
Die Kombination von hoher Temperatur und hohem Druck kann die Lebensdauer des Schlauches verringern.

Schlauchbeschriftung (Beispiel)



797

No-Skive GlobalCore Compact Spiral™

Size -4 übertrifft ISO 18752-AC

Size -6 bis -32 übertrifft ISO 18752-BC



- 1/2 Biegeradius des SAE-Spiralschlauchs
- Konstanter Druckbereich 42,0 MPa
- Ausgezeichnete Flexibilität durch Schlauchaufbau und reduzierten AD
- 1/3 weniger Biegekräftaufwand
- Gewichteinsparung – bis 26 %

Hauptapplikationen

On- und Offshore, Baumaschinen, Spritzgießanlagen, Bergbau

Spezifikationen

Übertrifft ISO 18752-AC/CC/DC

Schlauchaufbau

Innenschicht: Parker-eigener synthetischer Gummi

Druckträger: 2 Stahlgeflechteinlagen für Size -4, 4 oder 6 Compact Spirallagen aus Stahldraht für Size -6 bis -32

Außenschicht: Synthetischer Gummi

Temperaturbereich -40 °C bis +100 °C

Ausnahmen: Luft max. +70 °C

Wasser max. +85 °C

Empfohlene Medien

Hydraulikflüssigkeiten auf Mineralölbasis und Schmieröle. Ausgezeichnete Medienverträglichkeit (übersteigt Gruppe III – Seite **Ab-26** bis **Ab-34**) mit erweiterter chemischer Beständigkeit speziell gegenüber Diesel und Biodiesel. Für weitere Informationen, siehe „Chemische Beständigkeit“ auf den Seiten **Ab-26** bis **Ab-34**.

Armaturen-Serie

Serie 43/48 für size -4



Serie 43 für size -6



Series 77 for sizes -8 up to -32



Bestell-Nr.	Schlauch ID				Schlauch AD mm	Druckangaben				Min. Biegeradius mm	Gewicht kg
	DN	Zoll	Size	mm		Max. Betriebsdruck MPa	psi	Min. Berstdruck MPa	psi		
797-4	6	1/4	4	6,3	13,0	42,0	6000	168,0	24000	50	0,31
797-6	10	3/8	-6	10,0	17,0	42,0	6000	168,0	24000	63	0,46
797-8	12	1/2	-8	12,7	21,1	42,0	6000	168,0	24000	100	0,67
797-10	16	5/8	-10	15,9	23,9	42,0	6000	168,0	24000	115	0,80
797-12	19	3/4	-12	19,1	27,9	42,0	6000	168,0	24000	135	1,16
797-16	25	1	-16	25,4	35,7	42,0	6000	168,0	24000	165	1,74
797-20	31	1 1/4	-20	31,8	44,9	42,0	6000	168,0	24000	225	2,89
797-24	38	1 1/2	-24	38,1	52,8	42,0	6000	168,0	24000	305	3,96
797-32	51	2	-32	50,8	67,6	42,0	6000	168,0	24000	380	6,50

Schlauch bitte austauschen sobald Beschädigungen oder Verformungen sichtbar werden.
Die Kombination von hoher Temperatur und hohem Druck kann die Lebensdauer des Schlauches verringern.

Schlauchbeschriftung (Beispiel)



797TC

No-Skive GlobalCore Compact Spiral™

Tough Cover

Size -4 übertrifft ISO 18752-AC
Size -8 bis -20 übertrifft ISO 18752-DC
Size -6, -24, -32 übertrifft ISO 18752-CC

Hauptapplikationen

On- und Offshore, Baumaschinen, Spritzgießanlagen, Bergbau

Zulassungen

Details finden Sie auf den Seiten **Ab-16** bis **Ab-19**

Spezifikationen

Übertrifft SAE 100R15 – ISO 3862 Typ R15 – ISO 18752-AC/CC/DC

Schlauchaufbau

Innenschicht: Parker-eigener synthetischer Gummi

Druckträger: 2 Stahlgeflechteinlagen für Size -4, 4 oder 6 Compact Spirallagen aus Stahldraht für Size -6 bis -32

Außenschicht: Hochabriebfester synthetischer Gummi nach MSHA Spezifikation

Temperaturbereich -40 °C bis +125 °C

Ausnahmen: Size -4 max. +100 °C
Luft max. +70 °C
Wasser max. +85 °C



- 1/2 Biegeradius des SAE-Spiralschlauchs
- Konstanter Druckbereich 42,0 MPa
- Ausgezeichnete Flexibilität durch Schlauchaufbau und reduzierten AD
- 1/3 weniger Biegekräftaufwand
- Gewichteinsparung – bis 26 %
- Hoch abriebfeste MSHA zugelassene **TOUGH COVER** Außenschicht
- Schlauch kann zeitweise unter Öl eingesetzt werden bis 70 °C mit regelmäßiger Überprüfung

Empfohlene Medien

Hydraulikflüssigkeiten auf Mineralölbasis und Schmieröle. Ausgezeichnete Medienverträglichkeit (übersteigt Gruppe III – Seite **Ab-26** bis **Ab-34**) mit erweiterter chemischer Beständigkeit speziell gegenüber Diesel und Biodiesel. Für weitere Informationen, siehe „Chemische Beständigkeit“ auf den Seiten **Ab-26** bis **Ab-34**.

Armaturen-Serie

Serie 43/48 für size -4



Serie 43 für size -6



Series 77 for sizes -8 up to -32



Bestell-Nr.	Schlauch ID				Schlauch AD mm	Druckangaben				Min. Biegeradius mm	Gewicht kg
	DN	Zoll	Size	mm		Max. Betriebsdruck MPa	psi	Min. Berstdruck MPa	psi		
797TC-4	6	1/4	4	6,3	13,0	42,0	6000	168,0	24000	50	0,31
797TC-6	10	3/8	-6	10,0	17,0	42,0	6000	168,0	24000	63	0,46
797TC-8	12	1/2	-8	12,7	21,1	42,0	6000	168,0	24000	100	0,67
797TC-10	16	5/8	-10	15,9	23,9	42,0	6000	168,0	24000	115	0,80
797TC-12	19	3/4	-12	19,1	27,9	42,0	6000	168,0	24000	135	1,16
797TC-16	25	1	-16	25,4	35,7	42,0	6000	168,0	24000	165	1,74
797TC-20	31	1 1/4	-20	31,8	44,9	42,0	6000	168,0	24000	225	2,89
797TC-24	38	1 1/2	-24	38,1	52,8	42,0	6000	168,0	24000	305	3,96
797TC-32	51	2	-32	50,8	67,6	42,0	6000	168,0	24000	380	6,50

Schlauch bitte austauschen sobald Beschädigungen oder Verformungen sichtbar werden. Die Kombination von hoher Temperatur und hohem Druck kann die Lebensdauer des Schlauches verringern.

Schlauchbeschriftung (Beispiel)



797ST

No-Skive GlobalCore Compact Spiral™

Super Tough

Size -4 übertrifft ISO 18752-AC
Size -8 bis -20 übertrifft ISO 18752-DC
Size -6, -24, -32 übertrifft ISO 18752-CC

Hauptapplikationen

On- und Offshore, Baumaschinen, Spritzgießanlagen, Bergbau

Zulassungen

Details finden Sie auf den Seiten **Ab-16** bis **Ab-19**

Spezifikationen

Übertrifft SAE 100R15 – ISO 3862 Typ R15 – ISO 18752-AC/CC/DC

Schlauchaufbau

Innenschicht: Parker-eigener synthetischer Gummi
Druckträger: 2 Stahlgeflechteinlagen für Size -4, 4 oder 6 Compact Spirallagen aus Stahldraht für Size -6 bis -32
Außenschicht: Synthetischer Gummi mit spezieller Polyethylene-Beschichtung

Temperaturbereich -40 °C bis +125 °C

Ausnahmen: Size -4 max. +100 °C
Luft max. +70 °C
Wasser max. +85 °C



- 1/2 Biegeradius des SAE-Spiralschlauchs
- Konstanter Druckbereich 42,0 MPa
- Ausgezeichnete Flexibilität durch Schlauchaufbau und reduzierten AD
- 1/3 weniger Biegekräftaufwand
- Gewichteinsparung – bis 26 %
- Extrem abriebfeste **SUPER TOUGH** Außenschicht

Empfohlene Medien

Hydraulikflüssigkeiten auf Mineralölbasis und Schmieröle. Ausgezeichnete Medienverträglichkeit (übersteigt Gruppe III – Seite **Ab-26** bis **Ab-34**) mit erweiterter chemischer Beständigkeit speziell gegenüber Diesel und Biodiesel. Für weitere Informationen, siehe „Chemische Beständigkeit“ auf den Seiten **Ab-26** bis **Ab-34**.

Armaturen-Serie

Serie 43/48 für size -4



Serie 43 für size -6



Series 77 for sizes -8 up to -32



Bestell-Nr.	Schlauch ID				Schlauch AD mm	Druckangaben				Min. Biegeradius mm	Gewicht kg
	DN	Zoll	Size	mm		Max. Betriebsdruck MPa	psi	Min. Berstdruck MPa	psi		
797ST-4	6	1/4	4	6,3	13,0	42,0	6000	168,0	24000	50	0,31
797ST-6	10	3/8	-6	10,0	17,0	42,0	6000	168,0	24000	63	0,46
797ST-8	12	1/2	-8	12,7	21,1	42,0	6000	168,0	24000	100	0,67
797ST-10	16	5/8	-10	15,9	23,9	42,0	6000	168,0	24000	115	0,80
797ST-12	19	3/4	-12	19,1	27,9	42,0	6000	168,0	24000	135	1,16
797ST-16	25	1	-16	25,4	35,7	42,0	6000	168,0	24000	165	1,74
797ST-20	31	1 1/4	-20	31,8	44,9	42,0	6000	168,0	24000	225	2,89
797ST-24	38	1 1/2	-24	38,1	52,8	42,0	6000	168,0	24000	305	3,96
797ST-32	51	2	-32	50,8	67,6	42,0	6000	168,0	24000	380	6,50

Schlauch bitte austauschen sobald Beschädigungen oder Verformungen sichtbar werden.
Die Kombination von hoher Temperatur und hohem Druck kann die Lebensdauer des Schlauches verringern.

Schlauchbeschriftung (Beispiel)



Hochdruck

Schläuche

Seite

Parkrimp

ParLock

	371LT <i>No-Skive</i>	3-Lagen Niedertemperatur	Dab-1
	372 <i>No-Skive</i>	3-Lagen Standard	Dab-2
	372RH <i>No-Skive</i>	3-Lagen für Schienenfahrzeuge	Dab-3
	372TC <i>No-Skive</i>	3-Lagen Hochabriebfest	Dab-4
Good	SX35 <i>No-Skive</i>	Standard	Dab-5
	SX35LT <i>No-Skive</i>	Niedertemperatur	Dab-6
Good	SX35TC <i>No-Skive</i>	Hoch abriebfest	Dab-7
Good	SX42 <i>No-Skive</i>	Standard	Dab-8
	SX42LT <i>No-Skive</i>	Niedertemperatur	Dab-9
Good	SX42TC <i>No-Skive</i>	Hoch abriebfest	Dab-10
Better	701 <i>No-Skive</i>	Standard	Dab-11
	701TC <i>No-Skive</i>	Hoch abriebfest	Dab-12
Better	731 <i>No-Skive</i>	Standard	Dab-13
	731TC <i>No-Skive</i>	Schienenfahrzeuge	Dab-14
	774 <i>No-Skive</i>	Phosphat-Ester	Dab-15
	797RH	Standard	Dab-16
	F42	Phosphat-Ester	Dab-17
	H29	Standard	Dab-18
	H29TC	Hoch abriebfest	Dab-19
	H29ST	Extrem abriebfest	Dab-20
	H31	Standard	Dab-21
	H31TC	Hoch abriebfest	Dab-22
	H31ST	Extrem abriebfest	Dab-23
	R35	Standard	Dab-24
	R35TC/RS35TC-48	Hoch abriebfest	Dab-25
	R42	Standard	Dab-26
	R42TC	Hoch abriebfest	Dab-27
	R42ST	Extrem abriebfest	Dab-28
	R50TC/R56TC	Hoch abriebfest	Dab-29
	BPK	Wasserstrahl	Dab-30
	FA35	Firearmor Blowout Preventer	Dab-31
	RD35TC	Hoch abriebfest	Dab-32
	CEM69TC	Zementierschlauch	Dab-33

Armaturen-Serie	Parkrimp			ParLock			
	70	73	77	VS	V4/V6	V5	WB
Kapitel	Db	Dc	Dd	De	Df	Dg	Dh
Hülse				1	1	1	1
DIN – Metrisch	1–4	1–4	1–4	2–5	2–5	2–3	2
BSP	5–7	5–6	5–6	6–7	6–8		3
SAE	8–10	7–9	7–9	8–10	9–11		4
Flansch	11–14	10–15	10–20	11–13	12–22		
ORFS	15–17	16–18	21–23	14–15	23–25		
Französische Reihe			24				
Sonstige	18	19					
Spezialarmaturen		20	25				

Parker Hannifin übernimmt keine Haftung für Druckfehler oder Irrtümer

Parkrimp

3-Lagen Standard



3-Lagen Niedertemperatur



3-Lagen Hochabriebfest



3-Lagen für Schienenfahrzeuge



Parkrimp

Standard

<p>SX35 Good</p> <p>Dab-5 </p> <p><i>No-Skive</i> Multispiral ISO 3862 Typ R13 – Parker Spezifikation</p>	<p>SX42 Good</p> <p>Dab-8 </p> <p><i>No-Skive</i> Multispiral ISO 3862 Typ R15 – Parker Spezifikation</p>	<p>701 Better</p> <p>Dab-11 </p> <p><i>No-Skive</i> Multispiral Übertrifft ISO 3862 Typ 4SP – EN 856 Typ 4SP</p>	<p>731 Better</p> <p>Dab-13 </p> <p><i>No-Skive</i> Multispiral Übertrifft ISO 3862 Typ 4SH – EN 856 Typ 4SH</p>
---	---	---	--

Niedertemperatur

<p>SX35LT</p> <p>Dab-6 </p> <p><i>No-Skive</i> Multispiral Parker Spezifikation</p>	<p>SX42LT</p> <p>Dab-9 </p> <p><i>No-Skive</i> Multispiral Parker Spezifikation</p>
---	---

Phosphat-Ester

<p>774</p> <p>Dab-15 </p> <p><i>No-Skive</i> Multispiral Für Phosphat-Ester Hydraulikflüssigkeiten</p>	<p>F42</p> <p>Dab-17 </p> <p><i>No-Skive</i> Multispiral Phosphat-Ester beständiger Schlauch</p>
---	---

Hoch abriebfest

<p>SX35TC Good</p> <p>Dab-7 </p> <p><i>No-Skive</i> Multispiral Tough Cover ISO 3862 Type R13 – Parker Specifications</p>	<p>SX42TC Good</p> <p>Dab-10 </p> <p><i>No-Skive</i> Multispiral Tough Cover ISO 3862 Type R15 – Parker Specifications</p>	<p>701TC</p> <p>Dab-12 </p> <p><i>No-Skive</i> Multispiral Tough Cover ISO 3862 Type 4SP – EN 856 Type 4SP</p>	<p>731TC</p> <p>Dab-14 </p> <p><i>No-Skive</i> Multispiral ISO 3862 Typ 4SH – EN 856 Typ 4SH</p>
---	--	---	--

Schienenfahrzeuge

<p>797RH</p> <p>Dab-16 </p> <p><i>No-Skive</i> Compact Spiral™ mit feuerhemmender Außenschicht</p>
--

ParLock

Standard

H29 Dab-18  ParLock Multispiral Übertrifft ISO 3862 Typ 4SH – EN 856 Typ 4SH	H31 Dab-21  ParLock Multispiral Übertrifft ISO 3862 Typ 4SP – EN 856 Typ 4SP	R35 Dab-24  ParLock Multispiral Übertrifft ISO 3862 Typ R13 – Parker Spezifikation	R42 Dab-26  ParLock Multispiral Übertrifft ISO 3862 Typ R15 – Parker Spezifikation
--	--	---	--

Hoch abriebfest

H29TC Dab-19  ParLock Multispiral Übertrifft ISO 3862 Typ 4SH – EN 856 Typ 4SH	H31TC Dab-22  ParLock Multispiral Übertrifft ISO 3862 Typ 4SP – EN 856 Typ 4SP	R35TC/RS35TC-48 Dab-25  ParLock Multispiral Übertrifft ISO 3862 Typ R13 – Parker Spezifikation	R42TC Dab-27  ParLock Multispiral Übertrifft ISO 3862 Typ R15 – Parker Spezifikation
R50TC/R56TC Dab-29  ParLock Multispiral Übertrifft ISO 3862 Typ R15 – Parker Spezifikation	RD35TC Dab-32  ParLock Multispiral Rotationsbohr-/Spülanwendungen API 7K Grade D/ISO 14693	CEM69TC Dab-33  Parlock Multispiral Cementing Hose According to API 7K	

Extrem abriebfest

H29ST Dab-20  ParLock Multispiral Übertrifft ISO 3862 Typ 4SH – EN 856 Typ 4SH	H31ST Dab-23  ParLock Multispiral Übertrifft ISO 3862 Typ 4SP – EN 856 Typ 4SP	R42ST Dab-28  ParLock Multispiral Übertrifft ISO 3862 Typ R15 – Parker Spezifikation
--	--	---

Wasserstrahl

BPK Dab-30  Blastopak ParLock Multispiral DIN EN 1829-2
--

Firearmor Blowout Preventer

FA35 Dab-31  ParLock Multispiral feuerverstärkt Blowout Preventer (BOP) Erfüllt API 16D – Lloyd's 1000/499 Feuertest

371LT

No-Skive Compact

3-Lagen Niedertemperatur Compact
Schlauch mit 4SP Betriebsdruck-Werten

Hauptapplikationen

Mobilhydraulik:
Anwendungen im Niedertemperaturbereich in
Forstmaschinen und Kühlhäusern

Spezifikationen

Parker Spezifikation

Schlauchaufbau

Innenschicht: Synthetischer Gummi
Druckträger: Drei hochzugfeste Stahldrahteinlagen
Außenschicht: Synthetischer Gummi

Temperaturbereich -50 °C bis +100 °C

Ausnahmen: Luft max. +70 °C
Wasser max. +85 °C



- **No-Skive** Schlauch-Technik
– Compact Design
- Hervorragende Ozonbeständigkeit
- Temperaturbereich
von -50 °C bis +100 °C

Empfohlene Medien

Hydraulikflüssigkeiten auf Mineralöl oder Wasser-Glykol-Basis, Schmieröle, Luft und Wasser. Bei Luft- und Gasanwendungen mit einem Druck über 1,7 MPa muss die Außenschicht perforiert sein.

Für weitere Informationen, siehe „Chemische Beständigkeit“ auf den Seiten **Ab-26** bis **Ab-34**.

Armaturen-Serie



Bestell-Nr.	Schlauch ID				Schlauch AD mm	Druckangaben				Min. Biege- radius mm	Gewicht kg
	DN	Zoll	Size	mm		Max. Betriebsdruck MPa	psi	Min. Berstdruck MPa	psi		
371LT-6	10	3/8	-6	9,5	21,4	44,5	6500	178,0	25800	120	0,73
371LT-8	12	1/2	-8	12,7	24,6	41,5	6000	166,0	24000	160	0,90
371LT-10	16	5/8	-10	15,9	28,2	35,0	5000	140,0	20000	210	1,09
371LT-12	19	3/4	-12	19,1	32,2	35,0	5000	140,0	20000	260	1,36
371LT-16	25	1	-16	25,4	39,7	28,0	4000	112,0	16000	310	1,78

Die Kombination von hoher Temperatur und hohem Druck kann die Lebensdauer des Schlauches verringern.

Schlauchbeschriftung (Beispiel)



372

No-Skive Compact

3-Lagen Compact Schlauch
mit 4SP Betriebsdruck-Werten

Hauptapplikationen

Allgemeine Hochdruck-Anwendungen
mit kleinen Biegeradien

Zulassungen

Details finden Sie auf den Seiten **Ab-16** bis **Ab-19**

Spezifikationen

Parker Spezifikation

Schlauchaufbau

Innenschicht: Nitril (NBR)
Druckträger: Drei hochzugfeste Stahldrahteinlagen
Außenschicht: Synthetischer Gummi

Temperaturbereich -40 °C bis +100 °C

Ausnahmen: Luft max. +70 °C
Wasser max. +85 °C



- **No-Skive** Schlauch-Technik – Compact Design
- Nitril-Innenschicht mit hoher chemischer Beständigkeit

Empfohlene Medien

Hydraulikflüssigkeiten auf Mineralöl oder Wasser-Glykol-Basis, Schmieröle, Luft und Wasser. Bei Luft- und Gasanwendungen mit einem Druck über 1,7 MPa muss die Außenschicht perforiert sein.

Für weitere Informationen, siehe „Chemische Beständigkeit“ auf den Seiten **Ab-26** bis **Ab-34**.

Armaturen-Serie



Bestell-Nr.	Schlauch ID				Schlauch AD mm	Druckangaben				Min. Biege- radius mm	Gewicht kg
	DN	Zoll	Size	mm		Max. Betriebsdruck		Min. Berstdruck			
						MPa	psi	MPa	psi		
372-6	10	3/8	-6	9,5	21,4	44,5	6500	178,0	25800	120	0,73
372-8	12	1/2	-8	12,7	24,6	41,5	6000	166,0	24000	160	0,90
372-10	16	5/8	-10	15,9	28,2	35,0	5000	140,0	20000	210	1,09
372-12	19	3/4	-12	19,1	32,2	35,0	5000	140,0	20000	260	1,36
372-16	25	1	-16	25,4	39,7	28,0	4000	112,0	16000	310	1,78

Die Kombination von hoher Temperatur und hohem Druck kann die Lebensdauer des Schlauches verringern.

Schlauchbeschriftung (Beispiel)



372RH

No-Skive Compact

3-Lagen Compact Schlauch
mit feuerhemmender Außenschicht

Hauptapplikationen

Dynamische- und statische Hochdruck-Hydraulik

Zulassungen

Details finden Sie auf den Seiten **Ab-16** bis **Ab-19**

Spezifikationen

Parker Spezifikationen – Betriebsdruck und
Außendurchmesser nach EN 856-4SP

Schlauchaufbau

Innenschicht: Nitril (NBR)

Druckträger: Drei hochzugfeste Stahldrahteinlagen

Außenschicht: Feuerhemmender synthetischer Gummi

Temperaturbereich -40 °C bis +100 °C

Ausnahmen: Luft max. +70 °C

Wasser max. +85 °C



- **No-Skive** Schlauch-Technik
- Nitril-Innenschicht mit hoher chemischer Beständigkeit
- Enge Biegeradien
- Mit feuerhemmender Außenschicht
- Zugelassen für Bahnanwendungen:
 - Europäische Norm EN45545 HL2 für R22 (intern) und HL3 für R23 (extern)
- ISO 15540

Empfohlene Medien

Hydraulikflüssigkeiten auf Mineralöl oder Wasser-Glykol-Basis, Schmieröle, Luft und Wasser. Bei Luft- und Gasanwendungen mit einem Druck über 1,7 MPa muss die Außenschicht perforiert sein.

Für weitere Informationen, siehe „Chemische Beständigkeit“ auf den Seiten **Ab-26** bis **Ab-34**.

Armaturen-Serie



Bestell-Nr.	Schlauch ID				Schlauch AD mm	Druckangaben				Min. Biege- radius mm	Gewicht kg
	DN	Zoll	Size	mm		Max. Betriebsdruck MPa	psi	Min. Berstdruck MPa	psi		
372RH-6	10	3/8	-6	9,5	21,4	44,5	6500	178,0	25800	120	0,73
372RH-8	12	1/2	-8	12,7	24,6	41,5	6000	166,0	24000	160	0,90
372RH-10	16	5/8	-10	15,9	28,2	35,0	5000	140,0	20000	210	1,09
372RH-12	19	3/4	-12	19,1	32,2	35,0	5000	140,0	20000	260	1,36
372RH-16	25	1	-16	25,4	39,7	28,0	4000	112,0	16000	310	1,78

Die Kombination von hoher Temperatur und hohem Druck kann die Lebensdauer des Schlauches verringern.

Schlauchbeschriftung (Beispiel)

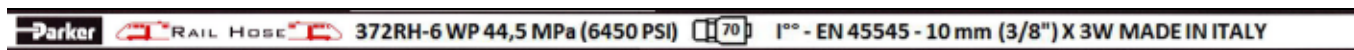

372TC

No-Skive Compact

3-Lagen Compact Schlauch
mit 4SP Betriebsdruck-Werten

Hauptapplikationen

Allgemeine Hochdruck-Anwendungen
mit kleinen Biegeradien

Zulassungen

Details finden Sie auf den Seiten **Ab-16** bis **Ab-19**

Spezifikationen

Parker Spezifikationen – Betriebsdruck und
Außendurchmesser nach EN 856-4SP

Schlauchaufbau

Innenschicht: Nitril (NBR)
Druckträger: Drei hochzugfeste Stahldrahteinlagen
Außenschicht: Hochabriebfester synthetischer Gummi
nach MSHA Spezifikation

Temperaturbereich -40 °C bis +100 °C

Ausnahmen: Luft max. +70 °C
Wasser max. +85 °C



- **No-Skive** Schlauch-Technik – Compact Design
- Nitril-Innenschicht mit hoher chemischer Beständigkeit
- Hoch abriebfeste MSHA zugelassene **TOUGH COVER** Außenschicht
- Schlauch kann zeitweise unter Öl eingesetzt werden bis 70 °C mit regelmäßiger Überprüfung

Empfohlene Medien

Hydraulikflüssigkeiten auf Mineralöl oder Wasser-Glykol-Basis, Schmieröle, Luft und Wasser. Bei Luft- und Gasanwendungen mit einem Druck über 1,7 MPa muss die Außenschicht perforiert sein.

Für weitere Informationen, siehe „Chemische Beständigkeit“ auf den Seiten **Ab-26** bis **Ab-34**.

Armaturen-Serie



Bestell-Nr.	Schlauch ID				Schlauch AD mm	Druckangaben				Min. Biege- radius mm	Gewicht kg
	DN	Zoll	Size	mm		Max. Betriebsdruck		Min. Berstdruck			
						MPa	psi	MPa	psi		
372TC-6	10	3/8	-6	9,5	21,4	44,5	6500	178,0	25800	120	0,73
372TC-8	12	1/2	-8	12,7	24,6	41,5	6000	166,0	24000	160	0,90
372TC-10	16	5/8	-10	15,9	28,2	35,0	5000	140,0	20000	210	1,09
372TC-12	19	3/4	-12	19,1	32,2	35,0	5000	140,0	20000	260	1,36
372TC-16	25	1	-16	25,4	39,7	28,0	4000	112,0	16000	310	1,78

Schlauch bitte austauschen sobald Beschädigungen oder Verformungen sichtbar werden.
Die Kombination von hoher Temperatur und hohem Druck kann die Lebensdauer des Schlauches verringern.

Schlauchbeschriftung (Beispiel)



SX35

No-Skive Multispiral

ISO 3862 Typ R13 – Parker Spezifikation



- **No-Skive** Schlauch-Technik
- Hochleistungsschlauch
- 4 Spirallagen aus hochzugfestem Stahldraht (SX35-3WB-12: drei hochzugfeste Stahldrahteinlagen)
- Konstanter Druckbereich 35,0 MPa
- Temperaturbereich bis +125 °C

Hauptapplikationen

Generelle Hochdruck Hydraulik-Anwendungen

Spezifikationen

ISO 3862 Typ R13 – Parker Spezifikation

Schlauchaufbau

Innenschicht: Synthetischer Gummi

Druckträger: 4 Spirallagen aus hochzugfestem Stahldraht

Außenschicht: Synthetischer Gummi

Temperaturbereich -40 °C bis +125 °C

Ausnahmen: Luft max. +70 °C

Wasser max. +85 °C

Empfohlene Medien

Hydraulikflüssigkeiten auf Mineralöl oder Wasser-Glykol-Basis, Schmieröle, Luft und Wasser. Bei Luft- und Gasanwendungen mit einem Druck über 1,7 MPa muss die Außenschicht perforiert sein.

Für weitere Informationen, siehe „Chemische Beständigkeit“ auf den Seiten **Ab-26** bis **Ab-34**.

Armaturen-Serie



Bestell-Nr.	Schlauch ID				Schlauch AD mm	Druckangaben				Min. Biege- radius mm	Gewicht kg
	DN	Zoll	Size	mm		Max. Betriebsdruck MPa	psi	Min. Berstdruck MPa	psi		
SX35-12	20	3/4	-12	19,1	32,4	35,0	5000	140,0	20000	240	1,72
SX35-16	25	1	-16	25,4	38,2	35,0	5000	140,0	20000	300	2,14
SX35-20	32	1 1/4	-20	31,5	46,3	35,0	5000	140,0	20000	420	2,96

Schlauchbeschriftung (Beispiel)



SX35LT

No-Skive Multispiral

Parker Spezifikation



- **No-Skive** Schlauch-Technik
- Übertroffene Leistung in extrem kalten Bedingungen
- 4 Spirallagen aus hochzugfestem Stahldraht
- Konstanter Druckbereich 35,0 MPa
- Niedriger Temperaturbereich bis -57 °C

Hauptapplikationen

Generelle Hochdruck Hydraulik-Anwendungen für sehr niedrige Temperaturumgebungen

Spezifikationen

Parker Spezifikation

Schlauchaufbau

Innenschicht: Synthetischer Gummi
 Druckträger: 4 Spirallagen aus hochzugfestem Stahldraht
 Außenschicht: Synthetischer Gummi

Temperaturbereich -57 °C bis +100 °C

Ausnahmen: Luft max. +70 °C
 Wasser max. +85 °C

Empfohlene Medien

Hydraulikflüssigkeiten auf Mineralöl oder Wasser-Glykol-Basis, Schmieröle, Luft und Wasser. Bei Luft- und Gasanwendungen mit einem Druck über 1,7 MPa muss die Außenschicht perforiert sein.

Für weitere Informationen, siehe „Chemische Beständigkeit“ auf den Seiten **Ab-26** bis **Ab-34**.

Armaturen-Serie



Bestell-Nr.	Schlauch ID				Schlauch AD mm	Druckangaben				Min. Biege- radius mm	Gewicht kg
	DN	Zoll	Size	mm		Max. Betriebsdruck MPa	psi	Min. Berstdruck MPa	psi		
SX35LT-12	20	3/4	-12	19,1	32,4	35,0	5000	140,0	20000	240	1,72
SX35LT-16	25	1	-16	25,4	38,2	35,0	5000	140,0	20000	300	2,14
SX35LT-20	32	1 1/4	-20	31,5	46,3	35,0	5000	140,0	20000	420	2,96

Schlauchbeschriftung (Beispiel)



SX35TC

No-Skive Multispiral Tough Cover

ISO 3862 Typ R13 – Parker Spezifikation



- **No-Skive** Schlauch-Technik
- Hochleistungsschlauch
- Hoch abriebfeste MSHA zugelassene **TOUGH COVER** Außenschicht
- 4 Spirallagen aus hochzugfestem Stahldraht
- Konstanter Druckbereich 35,0 MPa
- Temperaturbereich bis +125 °C

Hauptapplikationen

Generelle Hochdruck Hydraulik-Anwendungen

Spezifikationen

ISO 3862 Typ R13 – Parker Spezifikation

Schlauchaufbau

Innenschicht: Synthetischer Gummi

Druckträger: 4 Spirallagen aus hochzugfestem Stahldraht

Außenschicht: Hochabriebfester synthetischer Gummi nach MSHA Spezifikation

Empfohlene Medien

Hydraulikflüssigkeiten auf Mineralöl oder Wasser-Glykol-Basis, Schmieröle, Luft und Wasser. Bei Luft- und Gasanwendungen mit einem Druck über 1,7 MPa muss die Außenschicht perforiert sein.

Für weitere Informationen, siehe „Chemische Beständigkeit“ auf den Seiten **Ab-26** bis **Ab-34**.

Temperaturbereich -40 °C bis +125 °C

Ausnahmen: Luft max. +70 °C

Wasser max. +85 °C

Armaturen-Serie



Bestell-Nr.	Schlauch ID				Schlauch AD mm	Druckangaben				Min. Biege- radius mm	Gewicht kg
	DN	Zoll	Size	mm		Max. Betriebsdruck MPa	psi	Min. Berstdruck MPa	psi		
SX35TC-12	20	3/4	-12	19,1	32,4	35,0	5000	140,0	20000	240	1,72
SX35TC-16	25	1	-16	25,4	38,2	35,0	5000	140,0	20000	300	2,14
SX35TC-20	32	1 1/4	-20	31,5	46,3	35,0	5000	140,0	20000	420	2,96

Schlauchbeschriftung (Beispiel)

Parker NO-SKIVE - SX35TC-12 WP 35,0 MPa (5000 PSI) I° ISO 3862 4SP / R13 - 19 mm (3/4") MADE IN ITALY

SX42

No-Skive Multispiral

ISO 3862 Typ R15 – Parker Spezifikation



- **No-Skive** Schlauch-Technik
- Hochleistungsschlauch
- 4 oder 6 Spirallagen aus hochzugfestem Stahldraht
- Konstanter Druckbereich 42,0 MPa
- Temperaturbereich bis +125 °C

Hauptapplikationen

Generelle Hochdruck Hydraulik-Anwendungen

Spezifikationen

ISO 3862 Typ R15 – Parker Spezifikation

Schlauchaufbau

Innenschicht: Synthetischer Gummi
 Druckträger: 4 oder 6 Spirallagen aus hochzugfestem Stahldraht
 Außenschicht: Synthetischer Gummi

Temperaturbereich -40 °C bis +125 °C

Ausnahmen: Luft max. +70 °C
 Wasser max. +85 °C

Empfohlene Medien

Hydraulikflüssigkeiten auf Mineralöl oder Wasser-Glykol-Basis, Schmieröle, Luft und Wasser. Bei Luft- und Gasanwendungen mit einem Druck über 1,7 MPa muss die Außenschicht perforiert sein.

Für weitere Informationen, siehe „Chemische Beständigkeit“ auf den Seiten **Ab-26** bis **Ab-34**.

Armaturen-Serie

Size -12



Size -16 und -20



Bestell-Nr.	Schlauch ID				Schlauch AD mm	Druckangaben				Min. Biege- radius mm	Gewicht kg
	DN	Zoll	Size	mm		Max. Betriebsdruck MPa	psi	Min. Berstdruck MPa	psi		
SX42-12	20	3/4	-12	19,1	32,4	42,0	6000	168,0	24000	260	1,72
SX42-16	25	1	-16	25,4	38,2	42,0	6000	168,0	24000	330	1,74
SX42-20	32	1 1/4	-20	31,5	46,3	42,0	6000	168,0	24000	400	2,98

Schlauchbeschriftung (Beispiel)

Parker NO-SKIVE - SX42-12 WP 42,0 MPa (6000 PSI) I° ISO 3862 R15 - 19 mm (3/4") MADE IN ITALY

SX42LT

No-Skive Multispiral

Parker Spezifikation

Hauptapplikationen

Generelle Hochdruck Hydraulik-Anwendungen für sehr niedrige Temperaturumgebungen

Spezifikationen

Parker Spezifikation

Schlauchaufbau

Innenschicht: Synthetischer Gummi

Druckträger: 4 oder 6 Spirallagen aus hochzugfestem Stahldraht

Außenschicht: Synthetischer Gummi

Temperaturbereich -57 °C bis +100 °C

Ausnahmen: Luft max. +70 °C

Wasser max. +85 °C



- **No-Skive** Schlauch-Technik
- **Überragende Leistung** in extrem kalten Bedingungen
- 4 oder 6 Spirallagen aus hochzugfestem Stahldraht
- **Konstanter Druckbereich 42,0 MPa**
- **Niedriger Temperaturbereich bis -57 °C**

Empfohlene Medien

Hydraulikflüssigkeiten auf Mineralöl oder Wasser-Glykol-Basis, Schmieröle, Luft und Wasser. Bei Luft- und Gasanwendungen mit einem Druck über 1,7 MPa muss die Außenschicht perforiert sein.

Für weitere Informationen, siehe „Chemische Beständigkeit“ auf den Seiten **Ab-26** bis **Ab-34**.

Armaturen-Serie

Size -12

Size -16 und -20



Bestell-Nr.	Schlauch ID				Schlauch AD mm	Druckangaben				Min. Biege- radius mm	Gewicht kg
	DN	Zoll	Size	mm		Max. Betriebsdruck MPa	psi	Min. Berstdruck MPa	psi		
SX42LT-12	20	3/4	-12	19,1	32,4	42,0	6000	168,0	24000	260	1,72
SX42LT-16	25	1	-16	25,4	38,2	42,0	6000	168,0	24000	330	1,74
SX42LT-20	32	1 1/4	-20	31,5	46,3	42,0	6000	168,0	24000	400	2,98

Schlauchbeschriftung (Beispiel)



SX42TC

No-Skive Multispiral Tough Cover
ISO 3862 Typ R15 – Parker Spezifikation



- *No-Skive* Schlauch-Technik
- Hochleistungsschlauch
- Hoch abriebfeste MSHA zugelassene **TOUGH COVER** Außenschicht
- 4 oder 6 Spirallagen aus hochzugfestem Stahldraht
- Konstanter Druckbereich 42,0 MPa
- Temperaturbereich bis +125 °C

Hauptapplikationen

Generelle Hochdruck Hydraulik-Anwendungen

Spezifikationen

ISO 3862 Typ R15 – Parker Spezifikation

Schlauchaufbau

Innenschicht: Synthetischer Gummi
 Druckträger: 4 oder 6 Spirallagen aus hochzugfestem Stahldraht
 Außenschicht: Hochabriebfester synthetischer Gummi nach MSHA Spezifikation

Temperaturbereich -40 °C bis +125 °C

Ausnahmen: Luft max. +70 °C

Wasser max. +85 °C

Empfohlene Medien

Hydraulikflüssigkeiten auf Mineralöl oder Wasser-Glykol-Basis, Schmieröle, Luft und Wasser. Bei Luft- und Gasanwendungen mit einem Druck über 1,7 MPa muss die Außenschicht perforiert sein.

Für weitere Informationen, siehe „Chemische Beständigkeit“ auf den Seiten **Ab-26** bis **Ab-34**.

Armaturen-Serie

Size -12

Size -16 und -20



Bestell-Nr.	Schlauch ID				Schlauch AD mm	Druckangaben				Min. Biege- radius mm	Gewicht kg
	DN	Zoll	Size	mm		Max. Betriebsdruck		Min. Berstdruck			
						MPa	psi	MPa	psi		
SX42TC-12	20	3/4	-12	19,1	32,4	42,0	6000	168,0	24000	260	1,72
SX42TC-16	25	1	-16	25,4	38,2	42,0	6000	168,0	24000	330	1,74
SX42TC-20	32	1 1/4	-20	31,5	46,3	42,0	6000	168,0	24000	400	2,98

Schlauchbeschriftung (Beispiel)

Parker NO-SKIVE - SX42TC-12 WP 42,0 MPa (6000 PSI) I° ISO 3862 R15 - 19 mm (3/4") MADE IN ITALY

701

No-Skive Multispiral

Übertrifft ISO 3862 Typ 4SP –
EN 856 Typ 4SP

Hauptapplikationen

Generelle Hochdruck Hydraulik-Anwendungen

Zulassungen

Details finden Sie auf den Seiten **Ab-16** bis **Ab-19**

Spezifikationen

Übertrifft ISO 3862 Typ 4SP – EN 856 Typ 4SP

Schlauchaufbau

Innenschicht: Synthetischer Gummi

Druckträger: 4 Spirallagen aus
hochzugfestem Stahldraht

Außenschicht: Synthetischer Gummi

Temperaturbereich -40 °C bis +100 °C

Ausnahmen: Luft max. +70 °C

Wasser max. +85 °C



- **No-Skive** Schlauch-Technik
- 4 Spirallagen aus hochzugfestem Stahldraht

Empfohlene Medien

Hydraulikflüssigkeiten auf Mineralöl oder Wasser-Glykol-Basis, Schmieröle, Luft und Wasser. Bei Luft- und Gasanwendungen mit einem Druck über 1,7 MPa muss die Außenschicht perforiert sein.

Für weitere Informationen, siehe „Chemische Beständigkeit“ auf den Seiten **Ab-26** bis **Ab-34**.

Armaturen-Serie



Bestell-Nr.	Schlauch ID				Schlauch AD mm	Druckangaben				Min. Biege- radius mm	Gewicht kg
	DN	Zoll	Size	mm		Max. Betriebsdruck MPa	psi	Min. Berstdruck MPa	psi		
701-6	10	3/8	-6	9,5	21,4	45,0	6500	180,0	26000	180	0,78
701-8	12	1/2	-8	12,7	24,6	41,5	6000	166,0	24000	230	0,93
701-10	16	5/8	-10	15,9	28,2	35,0	5000	140,0	20000	250	1,15
701-12	19	3/4	-12	19,1	32,2	35,0	5000	140,0	20000	300	1,58
701-16	25	1	-16	25,4	39,7	28,0	4000	112,0	16000	340	2,04

Die Kombination von hoher Temperatur und hohem Druck kann die Lebensdauer des Schlauches verringern.

Schlauchbeschriftung (Beispiel)



701TC

No-Skive Multispiral Tough Cover

ISO 3862 Typ 4SP – EN 856 Typ 4SP

Hauptapplikationen

Generelle Hochdruck Hydraulik-Anwendungen

Zulassungen

Details finden Sie auf den Seiten **Ab-16** bis **Ab-19**

Spezifikationen

ISO 3862 Typ 4SP – EN 856 Typ 4SP

Schlauchaufbau

- Innenschicht: Synthetischer Gummi
- Druckträger: 4 Spirallagen aus hochzugfestem Stahldraht
- Außenschicht: Hochabriebfester synthetischer Gummi nach MSHA Spezifikation

Temperaturbereich -40 °C bis +100 °C

Ausnahmen: Luft max. +70 °C

Wasser max. +85 °C



- **No-Skive** Schlauch-Technik
- 4 Spirallagen aus hochzugfestem Stahldraht
- Hoch abriebfeste MSHA zugelassene **TOUGH COVER** Außenschicht
- Schlauch kann zeitweise unter Öl eingesetzt werden bis 70 °C mit regelmäßiger Überprüfung

Empfohlene Medien

Hydraulikflüssigkeiten auf Mineralöl oder Wasser-Glykol-Basis, Schmieröle, Luft und Wasser. Bei Luft- und Gasanwendungen mit einem Druck über 1,7 MPa muss die Außenschicht perforiert sein.

Für weitere Informationen, siehe „Chemische Beständigkeit“ auf den Seiten **Ab-26** bis **Ab-34**.

Armaturen-Serie



Bestell-Nr.	Schlauch ID				Schlauch AD mm	Druckangaben				Min. Biege- radius mm	Gewicht kg
	DN	Zoll	Size	mm		Max. Betriebsdruck MPa	psi	Min. Berstdruck MPa	psi		
701TC-6	10	3/8	-6	9,5	21,4	45,0	6500	180,0	26000	180	0,78
701TC-8	12	1/2	-8	12,7	24,6	41,5	6000	166,0	24000	230	0,93
701TC-10	16	5/8	-10	15,9	28,2	35,0	5000	140,0	20000	250	1,15
701TC-12	19	3/4	-12	19,1	32,2	35,0	5000	140,0	20000	300	1,58
701TC-16	25	1	-16	25,4	39,7	28,0	4000	112,0	16000	340	2,04

Die Kombination von hoher Temperatur und hohem Druck kann die Lebensdauer des Schlauches verringern.

Schlauchbeschriftung (Beispiel)



731

No-Skive Multispiral

Übertrifft ISO 3862 Typ 4SH –
EN 856 Typ 4SH

Hauptapplikationen

Generelle Hochdruck Hydraulik-Anwendungen

Spezifikationen

Übertrifft ISO 3862 Typ 4SH – EN 856 Typ 4SH

Schlauchaufbau

Innenschicht: Synthetischer Gummi

Druckträger: 4 Spirallagen aus
hochzugfestem Stahldraht

Außenschicht: Synthetischer Gummi

Temperaturbereich -40 °C bis +100 °C

Ausnahmen: Luft max. +70 °C

Wasser max. +85 °C



- *No-Skive* Schlauch-Technik
- 4 Spirallagen aus hochzugfestem Stahldraht

Empfohlene Medien

Hydraulikflüssigkeiten auf Mineralöl oder Wasser-Glykol-Basis, Schmieröle, Luft und Wasser. Bei Luft- und Gasanwendungen mit einem Druck über 1,7 MPa muss die Außenschicht perforiert sein.

Für weitere Informationen, siehe „Chemische Beständigkeit“ auf den Seiten **Ab-26** bis **Ab-34**.

Armaturen-Serie



Bestell-Nr.	Schlauch ID				Schlauch AD mm	Druckangaben				Min. Biege- radius mm	Gewicht kg
	DN	Zoll	Size	mm		Max. Betriebsdruck MPa	psi	Min. Berstdruck MPa	psi		
731-12	19	3/4	-12	19,1	32,0	42,0	6000	168,0	24000	280	1,72
731-16	25	1	-16	25,4	39,0	38,0	5500	152,0	22000	340	2,14
731-20	31	1 1/4	-20	31,8	45,0	32,0	4700	130,0	18800	460	2,96
731-24	38	1 1/2	-24	38,1	53,0	29,0	4200	116,0	16800	560	3,20
731-32	51	2	-32	50,8	68,0	25,0	3600	100,0	14400	700	5,30

Die Kombination von hoher Temperatur und hohem Druck kann die Lebensdauer des Schlauches verringern.

Schlauchbeschriftung (Beispiel)



731TC

No-Skive Multispiral

ISO 3862 Typ 4SH – EN 856 Typ 4SH

Hauptapplikationen

Generelle Hochdruck Hydraulik-Anwendungen

Zulassungen

Details finden Sie auf den Seiten **Ab-16** bis **Ab-19**

Spezifikationen

ISO 3862 Typ 4SH – EN 856 Typ 4SH

Schlauchaufbau

- Innenschicht: Synthetischer Gummi
- Druckträger: 4 Spirallagen aus hochzugfestem Stahldraht
- Außenschicht: Hochabriebfester synthetischer Gummi nach MSHA Spezifikation

Temperaturbereich -40 °C bis +100 °C

Ausnahmen: Luft max. +70 °C

Wasser max. +85 °C



- **No-Skive** Schlauch-Technik
- 4 Spirallagen aus hochzugfestem Stahldraht
- Hoch abriebfeste MSHA zugelassene **TOUGH COVER** Außenschicht
- Schlauch kann zeitweise unter Öl eingesetzt werden bis 70 °C mit regelmäßiger Überprüfung

Empfohlene Medien

Hydraulikflüssigkeiten auf Mineralöl oder Wasser-Glykol-Basis, Schmieröle, Luft und Wasser. Bei Luft- und Gasanwendungen mit einem Druck über 1,7 MPa muss die Außenschicht perforiert sein.

Für weitere Informationen, siehe „Chemische Beständigkeit“ auf den Seiten **Ab-26** bis **Ab-34**.

Armaturen-Serie



Bestell-Nr.	Schlauch ID				Schlauch AD mm	Druckangaben				Min. Biege- radius mm	Gewicht kg
	DN	Zoll	Size	mm		Max. Betriebsdruck		Min. Berstdruck			
						MPa	psi	MPa	psi		
731TC-12	19	3/4	-12	19,1	32,0	42,0	6000	168,0	24000	280	1,72
731TC-16	25	1	-16	25,4	39,0	38,0	5500	152,0	22000	340	2,14
731TC-20	31	1 1/4	-20	31,8	45,0	32,0	4700	130,0	18800	460	2,96
731TC-24	38	1 1/2	-24	38,1	53,0	29,0	4200	116,0	16800	560	3,20
731TC-32	51	2	-32	50,8	68,0	25,0	3600	100,0	14400	700	5,30

Schlauch bitte austauschen sobald Beschädigungen oder Verformungen sichtbar werden.
Die Kombination von hoher Temperatur und hohem Druck kann die Lebensdauer des Schlauches verringern.

Schlauchbeschriftung (Beispiel)

Parker TOUGH COVER 731TC-12 WP 42.0 MPa (6000 PSI) MSHA IC 40/26 | • • 19 mm (3/4) X 4S EN856-4SH

774

No-Skive Multispiral

Für Phosphat-Ester Hydraulikflüssigkeiten

Hauptapplikationen

Hochdruck-Prüfstände mit Phosphat-Ester Hydraulikflüssigkeiten, Hochdruck Hydraulik-Anwendungen mit phosphatesterhaltigen Medien

Einschränkungen

Nicht geeignet für Medien auf Mineralölbasis.
Wasser-Seifenlauge als Schmierung benutzen.

Spezifikationen

Parker Spezifikation

Schlauchaufbau

Innenschicht: Phosphat-Ester-beständiger synthetischer EPDM-Gummi

Druckträger: 4 Spirallagen aus hochzugfestem Stahldraht

Außenschicht: Phosphat-Ester- und witterungsbeständiger grüner synthetischer Gummi (EPDM)

Temperaturbereich -40 °C bis +80 °C



- *No-Skive* Schlauch-Technik
- Phosphat-Ester- und witterungsbeständige grüne EPDM-Schlauchaußenschicht

Empfohlene Medien

Hydraulikflüssigkeiten auf Phosphat-Ester Basis.
Für weitere Informationen, siehe „Chemische Beständigkeit“ auf den Seiten **Ab-26** bis **Ab-34**.

Armaturen-Serie

auf Anfrage

Bestell-Nr.	Schlauch ID				Schlauch AD mm	Druckangaben				Min. Biege- radius mm	Gewicht kg
	DN	Zoll	Size	mm		Max. Betriebsdruck MPa	psi	Min. Berstdruck MPa	psi		
774-12	19	3/4	-12	19,1	31,0	28,0	4000	112,0	16000	240	1,40
774-16	25	1	-16	25,4	38,0	28,0	4000	112,0	16000	300	1,99
774-20	31	1 1/4	-20	31,8	47,0	21,0	3000	84,0	12000	420	2,59
774-24	38	1 1/2	-24	38,1	53,0	17,5	2500	70,0	10000	500	2,99
774-32	51	2	-32	50,8	67,0	17,5	2500	70,0	10000	630	4,09

Die Kombination von hoher Temperatur und hohem Druck kann die Lebensdauer des Schlauches verringern.

Schlauchbeschriftung (Beispiel)

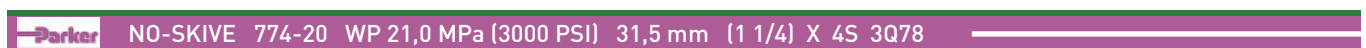

797RH

No-Skive Compact Spiral™

mit feuerhemmender Außenschicht

Hauptapplikationen

Generelle Hochdruck Hydraulik-Anwendungen mit kleinen Biegeradien

Zulassungen

Details finden Sie auf den Seiten **Ab-16** bis **Ab-19**

Spezifikationen

Übertrifft SAE 100R15 - ISO 3862 Typ R15 - ISO 18752-DC

Schlauchaufbau

Innenschicht: Parker-eigener synthetischer Gummi
 Druckträger: 4 Spirallagen aus hochzugfestem Stahldraht
 Außenschicht: Feuerhemmender synthetischer Gummi

Temperaturbereich -40 °C bis +125 °C

Ausnahmen: Luft max. +70 °C
 Wasser max. +85 °C



- 1/2 Biegeradius des SAE-Spiralschlauchs
- Konstanter Druckbereich 42,0 MPa
- Ausgezeichnete Flexibilität durch Schlauchaufbau und reduzierten AD
- 1/3 weniger Biegekräftaufwand
- Gewichteinsparung – bis 26 %
- Zugelassen für Bahnanwendungen:
 - Europäische Norm EN45545 HL2 für R22 (intern) und R23 (extern)

Empfohlene Medien

Hydraulikflüssigkeiten auf Mineralölbasis und Schmieröle. Ausgezeichnete Medienverträglichkeit (übersteigt Gruppe III – Seite **Ab-26** bis **Ab-34**) mit erweiterter chemischer Beständigkeit speziell gegenüber Diesel und Biodiesel. Für weitere Informationen, siehe „Chemische Beständigkeit“ auf den Seiten **Ab-26** bis **Ab-34**.

Armaturen-Serie



Bestell-Nr.	Schlauch ID				Schlauch AD mm	Druckangaben				Min. Biegeradius mm	Gewicht kg
	DN	Zoll	Size	mm		Max. Betriebsdruck		Min. Berstdruck			
						MPa	psi	MPa	psi		
797RH-8	12	1/2	-8	12,7	21,1	42,0	6000	168,0	24000	100	0,67
797RH-10	16	5/8	-10	15,9	23,9	42,0	6000	168,0	24000	115	0,80
797RH-12	19	3/4	-12	19,1	27,9	42,0	6000	168,0	24000	135	1,16
797RH-16	25	1	-16	25,4	35,7	42,0	6000	168,0	24000	165	1,74

Schlauch bitte austauschen sobald Beschädigungen oder Verformungen sichtbar werden.
 Die Kombination von hoher Temperatur und hohem Druck kann die Lebensdauer des Schlauches verringern.

Schlauchbeschriftung (Beispiel)

Parker 797RH-12 WP 42,0 Mpa (6000 PSI)  1" 19 mm (3/4") ISO 18752 - EN 45545 - MADE IN ITALY

F42

No-Skive Multispiral

Phosphat-Ester beständiger Schlauch

Hauptapplikationen

Prüfstände für Luft- und Raumfahrt, Gießereien, Stahlwerke Generelle Hochdruck Hydraulikanwendungen mit Phosphat-Ester

Spezifikationen

Parker Specification

Einschränkungen

Innenschicht ist nicht geeignet für den Kontakt mit Hydraulikflüssigkeiten auf Mineralölbasis.

Schlauchaufbau

Innenschicht: Phosphat-Ester-beständiger synthetischer EPDM-Gummi

Druckträger: 4 oder 6 Spirallagen aus hochzugfestem Stahldraht

Außenschicht: Phosphat-Ester- und witterungsbeständiger grüner synthetischer Gummi (EPDM)

Temperaturbereich -40 °C bis +80 °C

Ausnahmen: Luft max. +70 °C

Wasser max. +85 °C



- **No-Skive** Schlauch-Technik
- Phosphat-Ester- und witterungsbeständige grüne EPDM-Schlauchaußenschicht
- Konstanter Druckbereich 42,0 MPa

Empfohlene Medien

Hydraulikflüssigkeiten auf Phosphate-Ester-, und Wasser-Glykol-Basis sowie Luft und Wasser. Für weitere Informationen, siehe „Chemische Beständigkeit“ auf den Seiten **Ab-26** bis **Ab-34**.

Armaturen-Serie

* Serie 70 nur für Size -8



Bestell-Nr.	Schlauch ID				Schlauch AD mm	Druckangaben				Min. Biege- radius mm	Gewicht kg
	DN	Zoll	Size	mm		Max. Betriebsdruck MPa	psi	Min. Berstdruck MPa	psi		
F42-8	12	1/2	-8	12,7	25,0	42,0	6000	168,0	24000	200	0,83
F42-12	19	3/4	-12	19,1	31,9	42,0	6000	168,0	24000	265	1,53
F42-16	25	1	-16	25,4	38,5	42,0	6000	168,0	24000	330	2,08
F42-20	31	1 1/4	-20	31,8	50	42,0	6000	168,0	24000	445	3,96

Die Kombination von hoher Temperatur und hohem Druck kann die Lebensdauer des Schlauches verringern.

Schlauchbeschriftung (Beispiel)

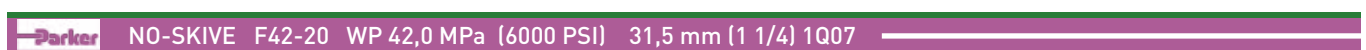

H29

ParLock Multispiral

Übertrifft ISO 3862 Typ 4SH –
EN 856 Typ 4SH

Hauptapplikationen

Generelle Hochdruck Hydraulik-Anwendungen

Zulassungen

Details finden Sie auf den Seiten **Ab-16** bis **Ab-19**

Spezifikationen

Übertrifft ISO 3862 Typ 4SH – EN 856 Typ 4SH

Schlauchaufbau

Innenschicht: Synthetischer Gummi
Druckträger: 4 Spirallagen aus
hochzugfestem Stahldraht
Außenschicht: Synthetischer Gummi

Temperaturbereich -40 °C bis +100 °C

Ausnahmen: Luft max. +70 °C
Wasser max. +85 °C



- Interlock Technologie
- 4 Spirallagen aus hochzugfestem Stahldraht

Empfohlene Medien

Hydraulikflüssigkeiten auf Mineralöl oder Wasser-Glykol-Basis, Schmieröle, Luft und Wasser. Bei Luft- und Gasanwendungen mit einem Druck über 1,7 MPa muss die Außenschicht perforiert sein.

Für weitere Informationen, siehe „Chemische Beständigkeit“ auf den Seiten **Ab-26** bis **Ab-34**.

Armaturen-Serie

Innen- und Außenschälung



Bestell-Nr.	Schlauch ID				Schlauch AD mm	Druckangaben				Min. Biege- radius mm	Gewicht kg
	DN	Zoll	Size	mm		Max. Betriebsdruck MPa	psi	Min. Berstdruck MPa	psi		
H29-12	19	3/4	-12	19,1	32,2	43,0	6250	172,0	25000	280	1,7
H29-16	25	1	-16	25,4	38,7	40,0	5800	160,0	23200	340	2,2
H29-20	31	1 1/4	-20	31,8	45,5	35,0	5000	140,0	20000	460	2,6
H29-24	38	1 1/2	-24	38,1	53,5	31,0	4500	124,0	18000	560	3,4
H29-32	51	2	-32	50,8	68,1	28,0	4050	112,0	16200	700	4,8

Die Kombination von hoher Temperatur und hohem Druck kann die Lebensdauer des Schlauches verringern.

Schlauchbeschriftung (Beispiel)

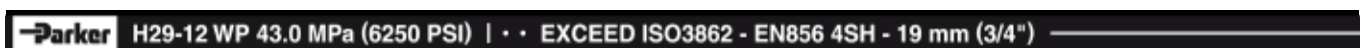

H29TC

ParLock Multispiral

Übertrifft ISO 3862 Typ 4SH –
EN 856 Typ 4SH

Hauptapplikationen

Generelle Hochdruck Hydraulik-Anwendungen

Zulassungen

Details finden Sie auf den Seiten **Ab-16** bis **Ab-19**

Spezifikationen

Übertrifft ISO 3862 Typ 4SH – EN 856 Typ 4SH

Schlauchaufbau

Innenschicht: Synthetischer Gummi

Druckträger: 4 Spirallagen aus
hochzugfestem Stahldraht

Außenschicht: Hochabriebfester synthetischer Gummi
nach MSHA Spezifikation

Temperaturbereich -40 °C bis +100 °C

Ausnahmen: Luft max. +70 °C

Wasser max. +85 °C



- Interlock Technologie
- 4 Spirallagen aus hochzugfestem Stahldraht
- Hoch abriebfeste MSHA zugelassene **TOUGH COVER** Außenschicht
- Schlauch kann zeitweise unter Öl eingesetzt werden bis 70 °C mit regelmäßiger Überprüfung

Empfohlene Medien

Hydraulikflüssigkeiten auf Mineralöl oder Wasser-Glykol-Basis, Schmieröle, Luft und Wasser. Bei Luft- und Gasanwendungen mit einem Druck über 1,7 MPa muss die Außenschicht perforiert sein.

Für weitere Informationen, siehe „Chemische Beständigkeit“ auf den Seiten **Ab-26** bis **Ab-34**.

Armaturen-Serie

Innen- und Außenschälung



Bestell-Nr.	Schlauch ID				Schlauch AD mm	Druckangaben				Min. Biege- radius mm	Gewicht kg
	DN	Zoll	Size	mm		Max. Betriebsdruck MPa	psi	Min. Berstdruck MPa	psi		
H29TC-12	19	3/4	-12	19,1	32,2	43,0	6250	172,0	25000	280	1,7
H29TC-16	25	1	-16	25,4	38,7	40,0	5800	160,0	23200	340	2,2
H29TC-20	31	1 1/4	-20	31,8	45,5	35,0	5000	140,0	20000	460	2,6
H29TC-24	38	1 1/2	-24	38,1	53,5	31,0	4500	124,0	18000	560	3,4
H29TC-32	51	2	-32	50,8	68,1	28,0	4050	112,0	16200	700	4,8

Die Kombination von hoher Temperatur und hohem Druck kann die Lebensdauer des Schlauches verringern.

Schlauchbeschriftung (Beispiel)

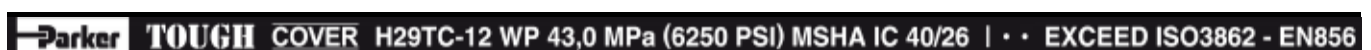

H29ST

ParLock Multispiral

Übertrifft ISO 3862 Typ 4SH –
EN 856 Typ 4SH

Hauptapplikationen

Generelle Hochdruck Hydraulik-Anwendungen

Zulassungen

Details finden Sie auf den Seiten **Ab-16** bis **Ab-19**

Spezifikationen

Übertrifft ISO 3862 Typ 4SH – EN 856 Typ 4SH

Schlauchaufbau

- Innenschicht: Synthetischer Gummi
- Druckträger: 4 Spirallagen aus hochzugfestem Stahldraht
- Außenschicht: Synthetischer Gummi mit spezieller Polyethylene-Beschichtung

Temperaturbereich -40 °C bis +100 °C

Ausnahmen: Luft max. +70 °C

Wasser max. +85 °C



- Interlock Technologie
- Extrem abriebfeste **SUPER TOUGH** Außenschicht
- 4 Spirallagen aus hochzugfestem Stahldraht

Empfohlene Medien

Hydraulikflüssigkeiten auf Mineralöl oder Wasser-Glykol-Basis, Schmieröle, Luft und Wasser. Bei Luft- und Gasanwendungen mit einem Druck über 1,7 MPa muss die Außenschicht perforiert sein.

Für weitere Informationen, siehe „Chemische Beständigkeit“ auf den Seiten **Ab-26** bis **Ab-34**.

Armaturen-Serie

Innen- und Außenschälung



Bestell-Nr.	Schlauch ID				Schlauch AD mm	Druckangaben				Min. Biege- radius mm	Gewicht kg
	DN	Zoll	Size	mm		Max. Betriebsdruck MPa	psi	Min. Berstdruck MPa	psi		
H29ST-12	19	3/4	-12	19,1	32,2	43,0	6250	172,0	25000	280	1,7
H29ST-16	25	1	-16	25,4	38,7	40,0	5800	160,0	23200	340	2,2
H29ST-20	31	1 1/4	-20	31,8	45,5	35,0	5000	140,0	20000	460	2,6
H29ST-24	38	1 1/2	-24	38,1	53,5	31,0	4500	124,0	18000	560	3,4
H29ST-32	51	2	-32	50,8	68,1	28,0	4050	112,0	16200	700	4,8

Schlauch bitte austauschen sobald Beschädigungen oder Verformungen sichtbar werden.
Die Kombination von hoher Temperatur und hohem Druck kann die Lebensdauer des Schlauches verringern.

Schlauchbeschriftung (Beispiel)

Parker SUPER TOUGH H29ST-12 WP 43,0 MPa (6250 PSI) | · · EXCEED ISO3862 - EN856 4S

H31

ParLock Multispiral

Übertrifft ISO 3862 Typ 4SP –
EN 856 Typ 4SP

Hauptapplikationen

Generelle Hochdruck Hydraulik-Anwendungen

Zulassungen

Details finden Sie auf den Seiten **Ab-16** bis **Ab-19**

Spezifikationen

Übertrifft ISO 3862 Typ 4SP – EN 856 Typ 4SP

Schlauchaufbau

Innenschicht: Synthetischer Gummi

Druckträger: 4 Spirallagen aus
hochzugfestem Stahldraht

Außenschicht: Synthetischer Gummi

Temperaturbereich -40 °C bis +100 °C

Ausnahmen: Luft max. +70 °C

Wasser max. +85 °C



- Interlock Technologie
- 4 Spirallagen aus hochzugfestem Stahldraht

Empfohlene Medien

Hydraulikflüssigkeiten auf Mineralöl oder Wasser-Glykol-Basis, Schmieröle, Luft und Wasser. Bei Luft- und Gasanwendungen mit einem Druck über 1,7 MPa muss die Außenschicht perforiert sein.

Für weitere Informationen, siehe „Chemische Beständigkeit“ auf den Seiten **Ab-26** bis **Ab-34**.

Armaturen-Serie

Außenschälung (Size -4 bis -8)

Innen- und Außenschälung (Size -10 bis -16)



Bestell-Nr.	Schlauch ID				Schlauch AD mm	Druckangaben				Min. Biege- radius mm	Gewicht kg
	DN	Zoll	Size	mm		Max. Betriebsdruck MPa	psi	Min. Berstdruck MPa	psi		
H31-4	6	1/4	-4	6,4	17,8	50,0	7250	200,0	29000	120	0,73
H31-6	10	3/8	-6	9,5	21,4	44,5	6450	178,0	25800	130	0,91
H31-8	12	1/2	-8	12,7	24,6	41,5	6000	166,0	24000	180	1,08
H31-10	16	5/8	-10	15,9	28,5	39,0	5650	156,0	22600	225	1,39
H31-12	19	3/4	-12	19,1	32,0	35,0	5000	140,0	20300	280	1,73
H31-16	25	1	-16	25,4	39,7	31,0	4500	124,0	18000	355	2,31

Die Kombination von hoher Temperatur und hohem Druck kann die Lebensdauer des Schlauches verringern.

Schlauchbeschriftung (Beispiel)

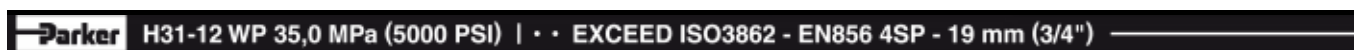

H31TC

ParLock Multispiral

Übertrifft ISO 3862 Typ 4SP –
EN 856 Typ 4SP

Hauptapplikationen

Generelle Hochdruck Hydraulik-Anwendungen

Zulassungen

Details finden Sie auf den Seiten **Ab-16** bis **Ab-19**

Spezifikationen

Übertrifft ISO 3862 Typ 4SP – EN 856 Typ 4SP

Schlauchaufbau

- Innenschicht: Synthetischer Gummi
- Druckträger: 4 Spirallagen aus hochzugfestem Stahldraht
- Außenschicht: Hochabriebfester synthetischer Gummi nach MSHA Spezifikation

Temperaturbereich -40 °C bis +100 °C

Ausnahmen: Luft max. +70 °C

Wasser max. +85 °C



- Interlock Technologie
- 4 Spirallagen aus hochzugfestem Stahldraht
- Hoch abriebfeste MSHA zugelassene **TOUGH COVER** Außenschicht
- Schlauch kann zeitweise unter Öl eingesetzt werden bis 70 °C mit regelmäßiger Überprüfung

Empfohlene Medien

Hydraulikflüssigkeiten auf Mineralöl oder Wasser-Glykol-Basis, Schmieröle, Luft und Wasser. Bei Luft- und Gasanwendungen mit einem Druck über 1,7 MPa muss die Außenschicht perforiert sein.

Für weitere Informationen, siehe „Chemische Beständigkeit“ auf den Seiten **Ab-26** bis **Ab-34**.

Armaturen-Serie

Außenschälung (Size -4 bis -8)



Innen- und Außenschälung (Size -10 bis -16)

Bestell-Nr.	Schlauch ID				Schlauch AD mm	Druckangaben				Min. Biege- radius mm	Gewicht kg
	DN	Zoll	Size	mm		Max. Betriebsdruck MPa	psi	Min. Berstdruck MPa	psi		
H31TC-4	6	1/4	-4	6,4	17,8	50,0	7250	200,0	29000	120	0,73
H31TC-6	10	3/8	-6	9,5	21,4	44,5	6450	178,0	25800	130	0,91
H31TC-8	12	1/2	-8	12,7	24,6	41,5	6000	166,0	24000	180	1,08
H31TC-10	16	5/8	-10	15,9	28,5	39,0	5650	156,0	22600	225	1,39
H31TC-12	19	3/4	-12	19,1	32,0	35,0	5000	140,0	20300	280	1,73
H31TC-16	25	1	-16	25,4	39,7	31,0	4500	124,0	18000	355	2,31

Schlauch bitte austauschen sobald Beschädigungen oder Verformungen sichtbar werden.
Die Kombination von hoher Temperatur und hohem Druck kann die Lebensdauer des Schlauches verringern.

Schlauchbeschriftung (Beispiel)

Parker TOUGH COVER H31TC-6 WP 44,5 MPa (6450 PSI) MSHA IC 40/26 | • EXCEED ISO3862 - EN856 4SP

H31ST

ParLock Multispiral

Übertrifft ISO 3862 Typ 4SP –
EN 856 Typ 4SP

Hauptapplikationen

Generelle Hochdruck Hydraulik-Anwendungen

Zulassungen

Details finden Sie auf den Seiten **Ab-16** bis **Ab-19**

Spezifikationen

Übertrifft ISO 3862 Typ 4SP – EN 856 Typ 4SP

Schlauchaufbau

- Innenschicht: Synthetischer Gummi
- Druckträger: 4 Spirallagen aus hochzugfestem Stahldraht
- Außenschicht: Synthetischer Gummi mit spezieller Polyethylene-Beschichtung

Temperaturbereich -40 °C bis +100 °C

Ausnahmen: Luft max. +70 °C

Wasser max. +85 °C



- Interlock Technologie
- Extrem abriebfeste **SUPER TOUGH** Außenschicht
- 4 Spirallagen aus hochzugfestem Stahldraht

Empfohlene Medien

Hydraulikflüssigkeiten auf Mineralöl oder Wasser-Glykol-Basis, Schmieröle, Luft und Wasser. Bei Luft- und Gasanwendungen mit einem Druck über 1,7 MPa muss die Außenschicht perforiert sein.

Für weitere Informationen, siehe „Chemische Beständigkeit“ auf den Seiten **Ab-26** bis **Ab-34**.

Armaturen-Serie

Außenschälung (Size -4 bis -8)



Innen- und Außenschälung (Size -10 bis -16)

Bestell-Nr.	Schlauch ID				Schlauch AD mm	Druckangaben				Min. Biege- radius mm	Gewicht kg
	DN	Zoll	Size	mm		Max. Betriebsdruck MPa	psi	Min. Berstdruck MPa	psi		
H31ST-4	6	1/4	-4	6,4	17,8	50,0	7250	200,0	29000	120	0,73
H31ST-6	10	3/8	-6	9,5	21,4	44,5	6450	178,0	25800	130	0,91
H31ST-8	12	1/2	-8	12,7	24,6	41,5	6000	166,0	24000	180	1,08
H31ST-10	16	5/8	-10	15,9	28,5	39,0	5650	156,0	22600	225	1,39
H31ST-12	19	3/4	-12	19,1	32,0	35,0	5000	140,0	20300	280	1,73
H31ST-16	25	1	-16	25,4	39,7	31,0	4500	124,0	18000	355	2,31

Die Kombination von hoher Temperatur und hohem Druck kann die Lebensdauer des Schlauches verringern.

Schlauchbeschriftung (Beispiel)

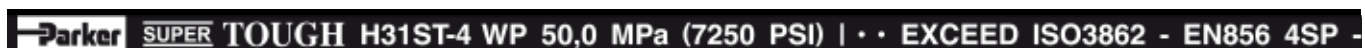

R35

ParLock Multispiral

Übertrifft ISO 3862 Typ R13 –
Parker Spezifikation

Hauptapplikationen

Generelle Hochdruck Hydraulik-Anwendungen

Zulassungen

Details finden Sie auf den Seiten **Ab-16** bis **Ab-19**

Spezifikationen

Übertrifft ISO 3862 Typ R13 – Parker Spezifikation

Schlauchaufbau

Innenschicht: Synthetischer Gummi

Druckträger: 4 oder 6 Spirallagen aus
hochzugfestem Stahldraht

Außenschicht: Synthetischer Gummi

Temperaturbereich -40 °C bis +125 °C

Ausnahmen: Luft max. +70 °C

Wasser max. +85 °C



- Interlock Technologie
- 4 oder 6 Spirallagen aus hochzugfestem Stahldraht
- Konstanter Druckbereich 35,0 MPa

Empfohlene Medien

Hydraulikflüssigkeiten auf Mineralöl oder Wasser-Glykol-Basis, Schmieröle, Luft und Wasser. Bei Luft- und Gasanwendungen mit einem Druck über 1,7 MPa muss die Außenschicht perforiert sein.

Für weitere Informationen, siehe „Chemische Beständigkeit“ auf den Seiten **Ab-26** bis **Ab-34**.

Armaturen-Serie

Innen- und Außenschälung (Size -12, -16, -20)



Innen- und Außenschälung (Size -24, -32)



Bestell-Nr.	Schlauch ID				Schlauch AD mm	Druckangaben				Min. Biege- radius mm	Gewicht kg
	DN	Zoll	Size	mm		Max. Betriebsdruck MPa	psi	Min. Berstdruck MPa	psi		
R35-12	19	3/4	-12	19,1	32,00	35,0	5000	140,0	20000	220	1,5
R35-16	25	1	-16	25,4	39,35	35,0	5000	140,0	20000	280	2,2
R35-20	31	1 1/4	-20	31,8	45,50	35,0	5000	140,0	20000	380	2,6
R35-24	38	1 1/2	-24	38,1	57,30	35,0	5000	140,0	20000	480	4,8
R35-32	51	2	-32	50,8	71,10	35,0	5000	140,0	20000	600	6,7

Die Kombination von hoher Temperatur und hohem Druck kann die Lebensdauer des Schlauches verringern.

Schlauchbeschriftung (Beispiel)

Parker R35-16 WP 35.0 MPa (5000 PSI) | · · EXCEED ISO3862 - SAE100R13 - 25 mm (1")

R35TC/RS35TC-48

ParLock Multispiral

Übertrifft ISO 3862 Typ R13 – Parker Spezifikation

Hauptapplikationen

Generelle Hochdruck Hydraulik-Anwendungen

Zulassungen

Details finden Sie auf den Seiten **Ab-16** bis **Ab-19**

Spezifikationen

Übertrifft ISO 3862 Typ R13 – Parker Spezifikation

Schlauchaufbau

Innenschicht: Synthetischer Gummi

Druckträger: 4 oder 6 Spirallagen aus hochzugfestem Stahldraht

Außenschicht: Hochabriebfester synthetischer Gummi nach MSHA Spezifikation

Temperaturbereich -40 °C bis +125 °C

Ausnahmen: Luft max. +70 °C

Wasser max. +85 °C



- Interlock Technologie
- 4 oder 6 Spirallagen aus hochzugfestem Stahldraht
- Konstanter Druckbereich 35,0 MPa
- Hoch abriebfeste MSHA zugelassene **TOUGH COVER** Außenschicht
- Schlauch kann zeitweise unter Öl eingesetzt werden bis 70 °C mit regelmäßiger Überprüfung

Empfohlene Medien

Hydraulikflüssigkeiten auf Mineralöl oder Wasser-Glykol-Basis, Schmieröle, Luft und Wasser. Bei Luft- und Gasanwendungen mit einem Druck über 1,7 MPa muss die Außenschicht perforiert sein.

Für weitere Informationen, siehe „Chemische Beständigkeit“ auf den Seiten **Ab-26** bis **Ab-34**.

Armaturen-Serie

Innen- und Außenschälung (Size -12, -16, -20)



Innen- und Außenschälung (Size -24 bis -48)

Bestell-Nr.	Schlauch ID				Schlauch AD mm	Druckangaben				Min. Biege- radius mm	Gewicht kg
	DN	Zoll	Size	mm		Max. Betriebsdruck MPa	psi	Min. Berstdruck MPa	psi		
R35TC-12	19	3/4	-12	19,1	32,00	35,0	5000	140,0	20000	220	1,5
R35TC-16	25	1	-16	25,4	39,35	35,0	5000	140,0	20000	280	2,2
R35TC-20	31	1 1/4	-20	31,8	45,50	35,0	5000	140,0	20000	380	2,6
R35TC-24	38	1 1/2	-24	38,1	57,30	35,0	5000	140,0	20000	480	4,8
R35TC-32	51	2	-32	50,8	71,10	35,0	5000	140,0	20000	600	6,7
R35TC-40	63	2 1/2	-40	63,5	84,50	35,0	5000	140,0	20000	800	9,0
RS35TC-48	76	3	-48	76,2	96,00	21,0**	3040**	88,0	12750	900	10,0
RS35TC-48	76	3	-48	76,2	96,00	35,0*	5000*	88,0	12750	900	10,0

Schlauch bitte austauschen sobald Beschädigungen oder Verformungen sichtbar werden.
Die Kombination von hoher Temperatur und hohem Druck kann die Lebensdauer des Schlauches verringern.

* 35 MPa: Statische Anwendungen gemäß ISO 6807-D
** 21 MPa: Design-Faktor für dynamische Hydraulikanwendungen > 4:1

Schlauchbeschriftung (Beispiel)

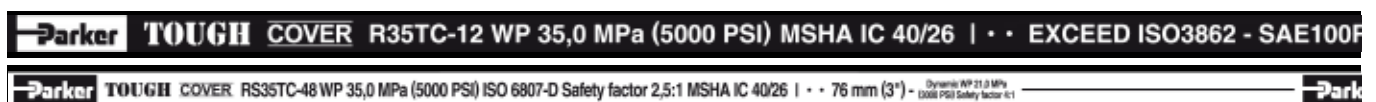

R42

ParLock Multispiral

Übertrifft ISO 3862 Typ R15 –
Parker Spezifikation

Hauptapplikationen

Generelle Hochdruck Hydraulik-Anwendungen

Zulassungen

Details finden Sie auf den Seiten **Ab-16** bis **Ab-19**

Spezifikationen

Übertrifft ISO 3862 Typ R15 – Parker Spezifikation

Schlauchaufbau

Innenschicht: Synthetischer Gummi
 Druckträger: 4 oder 6 Spirallagen aus
 hochzugfestem Stahldraht
 Außenschicht: Synthetischer Gummi

Temperaturbereich -40 °C bis +125 °C

Ausnahmen: Luft max. +70 °C
 Wasser max. +85 °C



- Interlock Technologie
- 4 oder 6 Spirallagen aus hochzugfestem Stahldraht
- Konstanter Druckbereich 42,0 MPa

Empfohlene Medien

Hydraulikflüssigkeiten auf Mineralöl oder Wasser-Glykol-Basis, Schmieröle, Luft und Wasser. Bei Luft- und Gasanwendungen mit einem Druck über 1,7 MPa muss die Außenschicht perforiert sein.

Für weitere Informationen, siehe „Chemische Beständigkeit“ auf den Seiten **Ab-26** bis **Ab-34**.

Armaturen-Serie

Innen- und Außenschälung (Size -10, -12, -16)



Innen- und Außenschälung (Size -20, -24, -32)



Bestell-Nr.	Schlauch ID				Schlauch AD mm	Druckangaben				Min. Biege- radius mm	Gewicht kg
	DN	Zoll	Size	mm		Max. Betriebsdruck MPa	psi	Min. Berstdruck MPa	psi		
R42-10	16	5/8	-10	15,9	28,50	42,0	6000	168,0	24000	225	1,39
R42-12	19	3/4	-12	19,1	32,00	42,0	6000	168,0	24000	280	1,70
R42-16	25	1	-16	25,4	39,00	42,0	6000	168,0	24000	300	2,30
R42-20	31	1 1/4	-20	31,8	50,75	42,0	6000	168,0	24000	400	3,80
R42-24	38	1 1/2	-24	38,1	57,00	42,0	6000	168,0	24000	500	4,80
R42-32	51	2	-32	50,8	71,50	42,0	6000	168,0	24000	700	7,00

Die Kombination von hoher Temperatur und hohem Druck kann die Lebensdauer des Schlauches verringern.

Schlauchbeschriftung (Beispiel)



R42TC

ParLock Multispiral

Übertrifft ISO 3862 Typ R15 – Parker Spezifikation

Hauptapplikationen

Generelle Hochdruck Hydraulik-Anwendungen

Zulassungen

Details finden Sie auf den Seiten **Ab-16** bis **Ab-19**

Spezifikationen

Übertrifft ISO 3862 Typ R15 – Parker Spezifikation

Schlauchaufbau

Innenschicht: Synthetischer Gummi

Druckträger: 4 oder 6 Spirallagen aus hochzugfestem Stahldraht

Außenschicht: Hochabriebfester synthetischer Gummi nach MSHA Spezifikation

Temperaturbereich -40 °C bis +125 °C

Ausnahmen: Luft max. +70 °C

Wasser max. +85 °C



- Interlock Technologie
- 4 oder 6 Spirallagen aus hochzugfestem Stahldraht
- Konstanter Druckbereich 42.0 MPa
- Hoch abriebfeste MSHA zugelassene **TOUGH COVER** Außenschicht
- Schlauch kann zeitweise unter Öl eingesetzt werden bis 70 °C mit regelmäßiger Überprüfung

Empfohlene Medien

Hydraulikflüssigkeiten auf Mineralöl oder Wasser-Glykol-Basis, Schmieröle, Luft und Wasser. Bei Luft- und Gasanwendungen mit einem Druck über 1,7 MPa muss die Außenschicht perforiert sein.

Für weitere Informationen, siehe „Chemische Beständigkeit“ auf den Seiten **Ab-26** bis **Ab-34**.

Armaturen-Serie

Innen- und Außenschälung (Size -10, -12, -16)



Innen- und Außenschälung (Size -20, -24, -32)



Bestell-Nr.	Schlauch ID				Schlauch AD mm	Druckangaben				Min. Biege- radius mm	Gewicht kg
	DN	Zoll	Size	mm		Max. Betriebsdruck MPa	psi	Min. Berstdruck MPa	psi		
R42TC-10	16	5/8	-10	15,9	28,50	42,0	6000	168,0	24000	225	1,39
R42TC-12	19	3/4	-12	19,1	32,00	42,0	6000	168,0	24000	280	1,70
R42TC-16	25	1	-16	25,4	39,00	42,0	6000	168,0	24000	300	2,30
R42TC-20	31	1 1/4	-20	31,8	50,75	42,0	6000	168,0	24000	400	3,80
R42TC-24	38	1 1/2	-24	38,1	57,00	42,0	6000	168,0	24000	500	4,80
R42TC-32	51	2	-32	50,8	71,50	42,0	6000	168,0	24000	700	7,00

Schlauch bitte austauschen sobald Beschädigungen oder Verformungen sichtbar werden.
Die Kombination von hoher Temperatur und hohem Druck kann die Lebensdauer des Schlauches verringern.

Schlauchbeschriftung (Beispiel)

Parker TOUGH COVER R42TC-32 WP 42.0 MPa (6000 PSI) MSHA IC 40/26 | · · ISO 3862 - SAE100R

R42ST

ParLock Multispiral

Übertrifft ISO 3862 Typ R15 – Parker Spezifikation

Hauptapplikationen

Generelle Hochdruck Hydraulik-Anwendungen

Zulassungen

Details finden Sie auf den Seiten **Ab-16** bis **Ab-19**

Spezifikationen

Übertrifft ISO 3862 Typ R15 – Parker Spezifikation

Schlauchaufbau

- Innenschicht: Synthetischer Gummi
- Druckträger: 4 oder 6 Spirallagen aus hochzugfestem Stahldraht
- Außenschicht: Synthetischer Gummi mit spezieller Polyethylene-Beschichtung

Temperaturbereich -40 °C bis +125 °C

Ausnahmen: Luft max. +70 °C

Wasser max. +85 °C



- Interlock Technologie
- Extrem abriebfeste **SUPER TOUGH** Außenschicht
- 4 oder 6 Spirallagen aus hochzugfestem Stahldraht
- Konstanter Druckbereich 42,0 MPa

Empfohlene Medien

Hydraulikflüssigkeiten auf Mineralöl oder Wasser-Glykol-Basis, Schmieröle, Luft und Wasser. Bei Luft- und Gasanwendungen mit einem Druck über 1,7 MPa muss die Außenschicht perforiert sein.

Für weitere Informationen, siehe „Chemische Beständigkeit“ auf den Seiten **Ab-26** bis **Ab-34**.

Armaturen-Serie

Innen- und Außenschälung (Size -10, -12, -16)



Innen- und Außenschälung (Size -20, -24, -32)



Bestell-Nr.	Schlauch ID				Schlauch AD mm	Druckangaben				Min. Biege- radius mm	Gewicht kg
	DN	Zoll	Size	mm		Max. Betriebsdruck MPa	psi	Min. Berstdruck MPa	psi		
R42ST-10	16	5/8	-10	15,9	28,50	42,0	6000	168,0	24000	225	1,39
R42ST-12	19	3/4	-12	19,1	32,00	42,0	6000	168,0	24000	280	1,70
R42ST-16	25	1	-16	25,4	39,00	42,0	6000	168,0	24000	300	2,30
R42ST-20	31	1 1/4	-20	31,8	50,75	42,0	6000	168,0	24000	400	3,80
R42ST-24	38	1 1/2	-24	38,1	57,00	42,0	6000	168,0	24000	500	4,80
R42ST-32	51	2	-32	50,8	71,50	42,0	6000	168,0	24000	700	7,00

Die Kombination von hoher Temperatur und hohem Druck kann die Lebensdauer des Schlauches verringern.

Schlauchbeschriftung (Beispiel)



R50TC/R56TC

ParLock Multispiral

Übertrifft ISO 3862 Typ R15 – Parker Spezifikation

Hauptapplikationen

Für Anwendungen mit sehr hohen Betriebsdrücken (Mobil-Hydraulik/ Landmaschinen/ Flurförderzeuge)

Zulassungen

Details finden Sie auf den Seiten **Ab-16** bis **Ab-19**

Spezifikationen

Übertrifft ISO 3862 Typ R15 – Parker Spezifikation

Schlauchaufbau

- Innenschicht: Synthetischer Gummi
- Druckträger: 4 oder 6 Spirallagen aus hochzugfestem Stahldraht
- Außenschicht: Hochabriebfester synthetischer Gummi nach MSHA Spezifikation

Temperaturbereich -40 °C bis +100 °C

Ausnahmen: Luft max. +70 °C

Wasser max. +85 °C



- Interlock Technologie
- 4 oder 6 Spirallagen aus hochzugfestem Stahldraht
- Konstanter Druckbereich 50,0 MPa (R50TC) and 56,0 MPa (R56TC)
- Hoch abriebfeste MSHA zugelassene **TOUGH COVER** Außenschicht
- Schlauch kann zeitweise unter Öl eingesetzt werden bis 70 °C mit regelmäßiger Überprüfung

Empfohlene Medien

Hydraulikflüssigkeiten auf Mineralöl oder Wasser-Glykol-Basis, Schmieröle, Luft und Wasser. Bei Luft- und Gasanwendungen mit einem Druck über 1,7 MPa muss die Außenschicht perforiert sein. Für weitere Informationen, siehe „Chemische Beständigkeit“ auf den Seiten **Ab-26** bis **Ab-34**.

Armaturen-Serie Innen- und Außenschälung

R56TC-4 bis R56TC-8

R50TC-10 bis -16

R50TC-20



Bestell-Nr.	Schlauch ID				Schlauch AD mm	Druckangaben				Min. Biege-radius mm	Gewicht kg
	DN	Zoll	Size	mm		Max. Betriebsdruck MPa	psi	Min. Berstdruck MPa	psi		
R56TC-4	6	1/4	-4	6,4	17,9	56,0	8100	224,0	32400	120	0,65
R56TC-6	10	3/8	-6	9,5	21,8	56,0	8100	224,0	32400	130	0,95
R56TC-8	12	1/2	-8	12,7	25,5	56,0	8100	224,0	32400	180	1,25
R50TC-10	16	5/8	-10	15,9	28,50	50,0	7250	200,0	29000	225	1,48
R50TC-12	19	3/4	-12	19,1	32,00	50,0	7250	200,0	29000	270	1,85
R50TC-16	25	1	-16	25,4	38,40	50,0	7250	200,0	29000	300	2,70
R50TC-20	31	1 1/4	-20	31,8	52,60	50,0	7250	200,0	29000	450	5,00

Schlauch bitte austauschen sobald Beschädigungen oder Verformungen sichtbar werden.
Die Kombination von hoher Temperatur und hohem Druck kann die Lebensdauer des Schlauches verringern.

Schlauchbeschriftung (Beispiel)

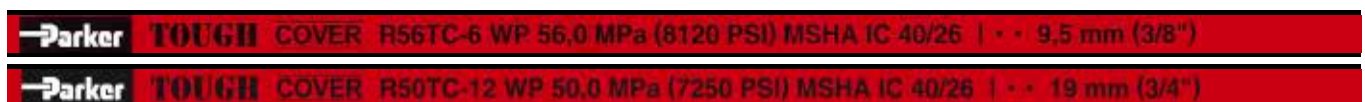

BPK

Blastopak ParLock Multispiral

DIN EN 1829-2



Hauptapplikationen

Wasserstrahlschneiden, Hochdruckreinigen oder Beseitigen von Korrosionsschäden, Anstrichen oder Oberflächenverunreinigungen, nicht geeignet für dynamische Hydraulikanwendungen.

Spezifikationen

Übertrifft ISO 3862 Typ R15 – Parker Spezifikation

Schlauchaufbau

Innenschicht: Synthetischer Gummi

Druckträger: 4 oder 6 Spirallagen aus hochzugfestem Stahldraht

Außenschicht: Synthetischer Gummi

Kontinuierlicher Betriebstemperatur-Bereich

-10 °C bis +70 °C

Max. Betriebstemperatur-Bereich

-40 °C bis +93 °C



- Interlock Technologie
- 4 oder 6 Spirallagen aus hochzugfestem Stahldraht
- DIN EN 1829-2
- Jede Schlauchleitung muss mit dem 1,5-fachen Betriebsdruck (mit Prüfbericht) getestet werden

Spezifikationen

DIN EN 1829-2

Empfohlene Medien

Wasser, Wasser-Seifen Emulsion

Armaturen-Serie

Innen- und Außenschälung



Bestell-Nr.	Schlauch ID				Schlauch AD mm	Druckangaben				Min. Biege- radius mm	Gewicht kg
	DN	Zoll	Size	mm		Max. Betriebsdruck MPa	psi	Min. Berstdruck MPa	psi		
BPK-6	10	3/8	-6	9,5	21,8	110,0	15900	275,0	39800	130	1,1
BPK-8	12	1/2	-8	12,7	25,5	110,0	15900	275,0	39800	200	1,4
BPK-12	20	3/4	-12	19,1	35,2	110,0	15900	275,0	39800	250	2,5
BPK-16	25	1	-16	25,4	41,8	80,0	11600	200,0	29000	300	3,0

Schlauch bitte austauschen sobald Beschädigungen oder Verformungen sichtbar werden.
Die Kombination von hoher Temperatur und hohem Druck kann die Lebensdauer des Schlauches verringern.

Schlauchbeschriftung (Beispiel)



FA35

ParLock Multispiral feuerverarmt Blowout Preventer (BOP)

Erfüllt API 16D – Lloyd's 1000/499 Feuertest

Hauptapplikationen

Hydrauliksystem zum Auslösen des BOP Sicherheitsventils, armierte Außenschicht, kein zusätzlicher Schlauchschutz nötig. Einsatz an Bohranlagen, die Feuerbeständigkeit nach der API 16D Spezifikation erfordern.

Spezifikationen

Erfüllt API 16D – Lloyd's 1000/499 Feuertest

Schlauchaufbau

Innenschicht: Synthetischer Gummi
Druckträger: 4 oder 6 Spirallagen aus hochzugfestem Stahldraht
Außenschicht: Spezielle flammbeständige Materialmischung in rot

Temperaturbereich -40 °C bis +100 °C

Ausnahmen: Luft max. +70 °C

Wasser max. +85 °C



- Interlock Technologie
- Feuerarmiert für BOP-Anwendungen
- Spezielle flammbeständige Materialmischung in rot
- Konstanter Druckbereich 35,0 MPa
- Design-Faktor 4:1
- Sehr flexibel
- Size -6 und -8 nur mit dem Spezial-Schlauchschutz FS-R-6 und FS-R-8
- Nur Parker BOP zertifizierte Werkstätten dürfen diese Schläuche verpressen

Empfohlene Medien

Hydraulikflüssigkeiten auf Mineralöl oder Wasser-Glykol-Basis, Schmieröle, Luft und Wasser. Bei Luft- und Gasanwendungen mit einem Druck über 1,7 MPa muss die Außenschicht perforiert sein. Für weitere Informationen, siehe „Chemische Beständigkeit“ auf den Seiten **Ab-26** bis **Ab-34**.

Armaturen-Serie

Außenschälung (size -6 und -8)



Innen- und Außenschälung (size -10 bis -20)



Innen- und Außenschälung (size -24 und -32)



Bestell-Nr.	Schlauch ID				Schlauch AD mm	Druckangaben				Min. Biege- radius mm	Gewicht kg
	DN	Zoll	Size	mm		Max. Betriebsdruck MPa	psi	Min. Berstdruck MPa	psi		
FA35-6	10	3/8	-6	9,5	22,8	35,0	5000	140,0	20000	130	0,91
FA35-8	12	1/2	-8	12,7	25,2	35,0	5000	140,0	20000	180	1,08
FA35-10	16	5/8	-10	15,9	29,5	35,0	5000	140,0	20000	225	1,39
FA35-12	19	3/4	-12	19,1	32,4	35,0	5000	140,0	20000	280	1,70
FA35-16	25	1	-16	25,4	39,0	35,0	5000	140,0	20000	340	2,20
FA35-20	31	1 1/4	-20	31,8	46,6	35,0	5000	140,0	20000	460	2,60
FA35-24	38	1 1/2	-24	38,1	58,7	35,0	5000	140,0	20000	480	4,80
FA35-32	51	2	-32	50,8	72,0	35,0	5000	140,0	20000	600	6,70

Schlauch bitte austauschen sobald Beschädigungen oder Verformungen sichtbar werden. Die Kombination von hoher Temperatur und hohem Druck kann die Lebensdauer des Schlauches verringern.

Parker BOP FS-R
ist ein roter PKR Gummi-Feuerschutzschlauch, der für BOP Schlauchleitungen zum Schutz der Einbindezone laut API 16D Flammtest verwendet werden muss. Der Feuerschutzschlauch muss bis über die Armatur gezogen werden und benötigt keine Klemmen zur Befestigung.



Bestell-Nr.: FS-R-6, FS-R-8

Schlauchbeschriftung (Beispiel)



RD35TC

ParLock Multispiral

Rotationsbohr-/Spülanwendungen

API 7K Grade D/ISO 14693

Hauptapplikationen

Rotationsbohrer, Rüttler und hydraulische Hochdruck-Anwendungen.

Zulassungen

Details finden Sie auf den Seiten **Ab-16** bis **Ab-19**

Spezifikationen

API 7K Grade D/ISO 14693

Schlauchaufbau

- Innenschicht: Synthetischer Gummi
- Druckträger: 4 oder 6 Spirallagen aus hochzugfestem Stahldraht
- Außenschicht: Hochabriebfester synthetischer Gummi nach MSHA Spezifikation

Temperaturbereich -20 °C bis +100 °C

Ausnahmen: Luft max. +70 °C

Wasser max. +85 °C



- Interlock Technologie
- 4 oder 6 Spirallagen aus hochzugfestem Stahldraht
- Konstanter Druckbereich 35,0 MPa
- Design-Faktor 2,5:1
- Hoch abriebfeste MSHA zugelassene **TOUGH COVER** Außenschicht
- Schlauch kann zeitweise unter Öl eingesetzt werden bis 70 °C mit regelmäßiger Überprüfung
- Antistatisch

Empfohlene Medien

Wasser, Schlamm, Beton, Mineralöl, Glykol, Polyglycol und Mineralöl in wässrigen Emulsionen.

Für weitere Informationen, siehe „Chemische Beständigkeit“ auf den Seiten **Ab-26** bis **Ab-34**.

Armaturen-Serie

Innen- und Außenschälung



Bestell-Nr.	Schlauch ID				Schlauch AD mm	Druckangaben				Min. Biege- radius mm	Gewicht kg
	DN	Zoll	Size	mm		Max. Betriebsdruck MPa	psi	Min. Berstdruck MPa	psi		
RD35TC-32	51	2	-32	50,8	71,10	35,0	5000	88,0*	12750	600	6,7
RD35TC-40	63	2 1/2	-40	63,5	84,50	35,0	5000	88,0*	12750	800	9,0
RD35TC-48	76	3	-48	76,2	96,00	35,0	5000	88,0*	12750	900	10,0

Schlauch bitte austauschen sobald Beschädigungen oder Verformungen sichtbar werden.
Die Kombination von hoher Temperatur und hohem Druck kann die Lebensdauer des Schlauches verringern.

Schlauchbeschriftung (Beispiel)

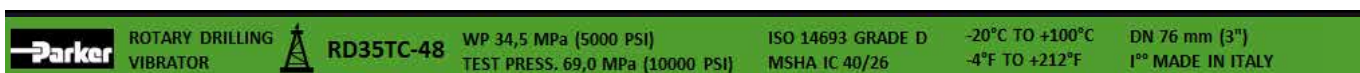

CEM69TC

ParLock Multispiral Zementierschlauch

Entspricht API 7K

Hauptapplikationen

Zementierschlauch-Anwendungen mit flexiblen Anschluss zwischen der Zementpumpe und dem Zementierkopf für die Förderung von Zementschlamm unter hohem Druck.

Zulassungen

DNV-GL Baumusterprüfbescheinigung gemäß API 7K.

Spezifikationen

API 7K FSL0, ISO 14693

Schlauchaufbau

Innenschicht: Synthetischer Gummi

Druckträger: 6 Spirallagen aus hochzugfestem Stahldraht

Außenschicht: Hochabriebfester synthetischer Gummi nach MSHA Spezifikation

Temperaturbereich -20 °C bis +100 °C

Ausnahmen: Luft max. +70 °C

Wasser max. +85 °C



- Interlock Technologie
- 6 Spirallagen aus hochzugfestem Stahldraht
- Design-Faktor 1:2,25
- Hoch abriebfeste MSHA zugelassene **TOUGH COVER** Außenschicht
- MSHA zugelassen
- Antistatisch

Empfohlene Medien

Wasser, Schlamm, Beton, Mineralöl, Glykol, Polyglycol und Mineralöl in wässrigen Emulsionen und flüssiger Zement.

Armaturen-Serie

Innen- und Außenschälung



Bestell-Nr.	Schlauch ID				Schlauch AD mm	Max. Betriebsdruck MPa psi	Druckangaben		min. Berstdruck MPa psi	min. Biege- radius mm	Gewicht kg
	DN	Inch	Size	mm			Testdruck MPa psi				
CEM69TC-32	51	2	-32	50,8	71,5	69,0 10000	103,4 15000		155,3 22500	1000	7,00



Schlauch bitte austauschen sobald Beschädigungen oder Verformungen sichtbar werden.
Die Kombination von hoher Temperatur und hohem Druck kann die Lebensdauer des Schlauches verringern.

Schlauchbeschriftung (Beispiel)

	CEMENTING HOSE NOT FOR SOUR SERVICE	CEM69TC-32	WP 69,0 MPA (10000 PSI) TEST PRESS. 103,4 MPA (15000 PSI)	API 7K - FSL 0 MSHA IC 40/26	-20°C TO +100 °C -4 °F TO +212 °F	DN 51 mm (2") 1" MADE IN ITALY
--	--	-------------------	--	---------------------------------	--------------------------------------	-----------------------------------

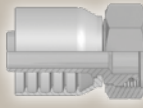
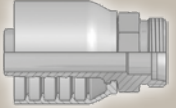

DIN – Metrisch

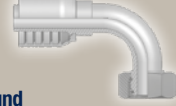
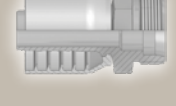
Seite Db-1 – Db-4

<p>CA</p> <p>Db-1</p> <p>Dichtkegel mit Überwurfmutter und O-Ring – leichte Reihe ISO 12151-2-SWS-L – DKOL</p> 	<p>CE</p> <p>Db-1</p> <p>Dichtkegel mit Überwurfmutter und O-Ring – leichte Reihe 45° Bogen ISO 12151-2-SWE45°-L – DKOL45°</p> 	<p>CF</p> <p>Db-2</p> <p>Dichtkegel mit Überwurfmutter und O-Ring – leichte Reihe 90° Bogen ISO 12151-2-SWE-L – DKOL 90°</p> 	<p>DO</p> <p>Db-2</p> <p>Gewindezapfen leichte Reihe ISO 12151-2-S-L – CEL</p> 
<p>C9</p> <p>Db-3</p> <p>Dichtkegel mit Überwurfmutter und O-Ring – schwere Reihe ISO 12151-2-SWS-S – DKOS</p> 	<p>OC</p> <p>Db-3</p> <p>Dichtkegel mit Überwurfmutter und O-Ring – schwere Reihe 45° Bogen ISO 12151-2-SWE45°-S – DKOS45°</p> 	<p>1C</p> <p>Db-4</p> <p>Dichtkegel mit Überwurfmutter und O-Ring – schwere Reihe 90° Bogen ISO 12151-2-SWE-S – DKOS 90°</p> 	<p>D2</p> <p>Db-4</p> <p>Gewindezapfen schwere Reihe ISO 12151-2-S-S – CES</p> 

BSP

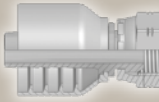
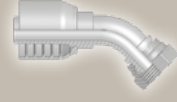
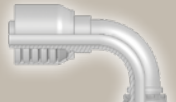
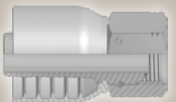
Seite Db-5 – Db-7

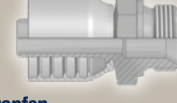
<p>92</p> <p>Db-5</p> <p>Dichtkopf mit BSP-Überwurfmutter BS5200-A – DKR</p> 	<p>B1</p> <p>Db-5</p> <p>Dichtkopf mit BSP-Überwurfmutter 45° Bogen BS 5200-D – DKR 45°</p> 	<p>B2</p> <p>Db-6</p> <p>Dichtkopf mit BSP-Überwurfmutter 90° Bogen BS 5200-B – DKR 90°</p> 	<p>EA</p> <p>Db-6</p> <p>Dichtkopf mit BSP-Überwurfmutter und O-Ring (60° Konus) BS 5200 – ISO 12151-6 – DKOR</p> 
<p>EC</p> <p>Db-7</p> <p>Dichtkopf mit BSP-Überwurfmutter und O-Ring (60° Konus) 90° Bogen BS 5200 – ISO 12151-6 – DKOR 90°</p> 	<p>D9</p> <p>Db-7</p> <p>BSP-Einschraubzapfen zylindrisch BS5200 – AGR</p> 		



SAE

Seite Db-8 – Db-10

<p>01</p> <p>Db-8</p> <p>NPTF-Einschraubzapfen SAE J476A / J516 – AGN</p> 	<p>03</p> <p>Db-8</p> <p>Gewindezapfen SAE (JIC) 37° ISO12151-5-S – AGJ</p> 	<p>06</p> <p>Db-9</p> <p>Dichtkonus mit Überwurfmutter SAE (JIC) – 37° ISO12151-5-SWS – DKJ</p> 	<p>37</p> <p>Db-10</p> <p>Dichtkonus mit Überwurfmutter SAE (JIC) – 37° 45° Bogen ISO 12151-5-SWE45° – DKJ 45°</p> 
<p>39/3W</p> <p>Db-10</p> <p>Dichtkonus mit Überwurfmutter JIC 37°/SAE 45° 90° Bogen ISO 12151-5-SWES – DKJ 90°</p> 			

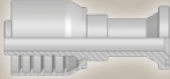
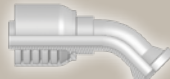
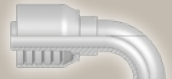
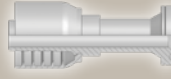
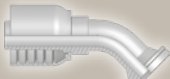

Flansch

Seite Db-11 – Db-14

<p>15 Db-11</p>  <p>ISO 6162-1 – Flansch ISO 12151-3-S-L – SFL (21,0 MPa/ 3000 psi)</p>	<p>17 Db-11</p>  <p>ISO 6162-1 – Flansch 45° Bogen ISO 12151-3 – E45 – L – SFL 45° (21,0 MPa/ 3000 psi)</p>	<p>19 Db-12</p>  <p>ISO 6162-1 – Flansch 90° Bogen ISO 12151-3 – E – L – SFL 90° (21,0 MPa/ 3000 psi)</p>	<p>6A Db-12</p>  <p>ISO 6162-2 – Flansch ISO 12151-3-S-S – SFS (42,0 MPa/ 6000 psi)</p>
<p>6F Db-13</p>  <p>ISO 6162-2 – Flansch 45° Bogen ISO 12151-3 – E45-S – SFS 45° (42,0 MPa/ 6000 psi)</p>	<p>6N Db-13</p>  <p>ISO 6162-2 – Flansch 90° Bogen ISO 12151-3 – E-S – SFS 90° (42,0 MPa/ 6000 psi)</p>	<p>PY Db-14</p>  <p>Flansch – 24° französische Gas-Reihe gerade</p>	

ORFS

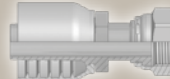
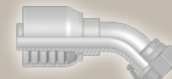
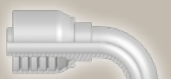
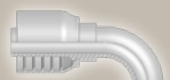
Seite Db-15 – Db-17

<p>JC Db-15</p>  <p>ORFS mit Überwurfmutter ISO 12151-1 – SWSA SAE J516 – ORFS</p>	<p>JS Db-15</p>  <p>ORFS mit Überwurfmutter lange Ausführung ISO 12151-1-SWSB SAE J516 – ORFS</p>	<p>J7 Db-16</p>  <p>ORFS mit Überwurfmutter 45° Bogen ISO 12151-1 – SWE 45° SAE J516 – ORFS 45°</p>	<p>J9 Db-16</p>  <p>ORFS mit Überwurfmutter 90° Bogen ISO 12151-1 – SWES SAE J516 – ORFS 90°</p>
<p>J1 Db-17</p>  <p>ORFS mit Überwurfmutter 90° Bogen – extra lang ISO 12151-1 – SWEL SAE J516 – ORFS 90° L</p>	<p>JM Db-17</p>  <p>ORFS-Gewindezapfen ISO 12151-1-S – SAE J516</p>		

Sonstige

Seite Db-18

<p>XU Db-18</p>  <p>Dichtkonus mit Überwurfmutter Komatsu 30° JIS B8363</p>	<p>XY Db-18</p>  <p>Dichtkonus mit Überwurfmutter Komatsu 30° – 90° Bogen JIS B8363</p>
---	---

CA **Dichtkegel mit Überwurfmutter und O-Ring – leichte Reihe**
ISO 12151-2-SWS-L – DKOL

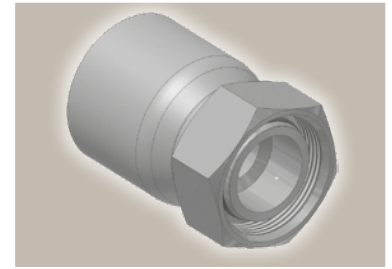
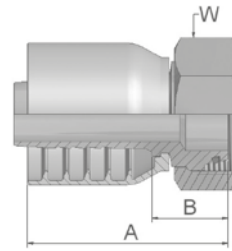

Bestell-Nr.	Schlauch ID				Gewinde metrisch	Rohr AD mm	A mm	B mm	W mm
	DN	Zoll	Size	mm					
1CA70-10-6	10	3/8	-6	9,5	M16x1,5	10	54	25	19
1CA70-12-6	10	3/8	-6	9,5	M18x1,5	12	53	24	22
1CA70-15-8	12	1/2	-8	12,7	M22x1,5	15	62	27	27
1CA70-18-8	12	1/2	-8	12,7	M26x1,5	18	57	22	32
1CA70-15-10	16	5/8	-10	15,9	M22x1,5	15	66	27	27
1CA70-18-10	16	5/8	-10	15,9	M26x1,5	18	62	25	32
1CA70-22-10	16	5/8	-10	15,9	M30x2	22	64	24	36
1CA70-18-12	19	3/4	-12	19,1	M26x1,5	18	65	26	32
1CA70-22-12	19	3/4	-12	19,1	M30x2	22	63	24	36
1CA70-28-12	19	3/4	-12	19,1	M36x2	28	66	26	41
1CA70-28-16	25	1	-16	25,4	M36x2	28	78	33	41
1CA70-35-16	25	1	-16	25,4	M45x2	35	76	31	50

Armaturen mit Standard O-Ring können bei einem Temperaturbereich von -40 °C bis +105 °C eingesetzt werden. O-Ring Maße und Artikelnummern finden Sie im Abschnitt Eb. Spezial O-Ringe erhalten Sie auf Anfrage.

CE **Dichtkegel mit Überwurfmutter und O-Ring – leichte Reihe 45° Bogen**
ISO 12151-2-SWE 45°-L – DKOL 45°

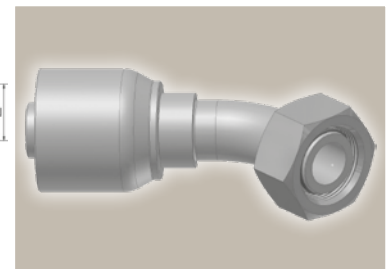
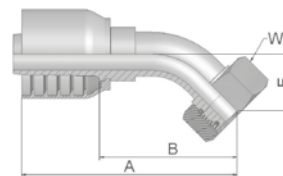

Bestell-Nr.	Schlauch ID				Gewinde metrisch	Rohr AD mm	A mm	B mm	E mm	W mm
	DN	Zoll	Size	mm						
1CE70-12-6	10	3/8	-6	9,5	M18x1,5	12	69	40	20	22
1CE70-15-8	12	1/2	-8	12,7	M22x1,5	15	85	50	23	27
1CE70-18-10	16	5/8	-10	15,9	M26x1,5	18	89	49	23	32
1CE70-22-12	19	3/4	-12	19,1	M30x2	22	98	58	26	36
1CE70-28-16	25	1	-16	25,4	M36x2	28	127	80	34	41

Armaturen mit Standard O-Ring können bei einem Temperaturbereich von -40 °C bis +105 °C eingesetzt werden. O-Ring Maße und Artikelnummern finden Sie im Abschnitt Eb. Spezial O-Ringe erhalten Sie auf Anfrage.

Geprüfte **Armaturenserie** für Schlauchtypen, je nach size:

70 371LT 372 372RH 372TC 701 701 TC F42-8

CF Dichtkegel mit Überwurfmutter und O-Ring – leichte Reihe 90° Bogen

ISO 12151-2-SWE-L – DKOL 90°

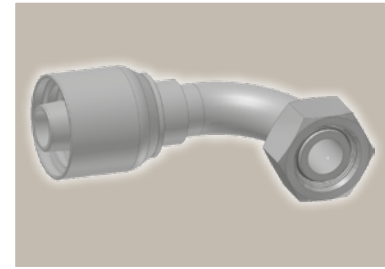
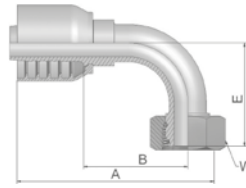

Bestell-Nr.	Schlauch ID				Gewinde metrisch	Rohr AD mm	A mm	B mm	E mm	W mm
	DN	Zoll	Size	mm						
1CF70-10-6	10	3/8	-6	9,5	M16x1,5	10	67	38	39	19
1CF70-12-6	10	3/8	-6	9,5	M18x1,5	12	67	38	37	22
1CF70-15-8	12	1/2	-8	12,7	M22x1,5	15	73	39	44	27
1CF70-18-8	12	1/2	-8	12,7	M26x1,5	18	71	36	40	32
1CF70-15-10	16	5/8	-10	15,9	M22x1,5	15	79	42	50	27
1CF70-18-10	16	5/8	-10	15,9	M26x1,5	18	79	42	49	32
1CF70-18-12	19	3/4	-12	19,1	M26x1,5	18	89	49	56	32
1CF70-22-12	19	3/4	-12	19,1	M30x2	22	89	49	55	36
1CF70-28-16	25	1	-16	25,4	M36x2	28	114	68	78	41
1CF70-35-16	25	1	-16	25,4	M45x2	35	115	68	69	50

Armaturen mit Standard O-Ring können bei einem Temperaturbereich von -40 °C bis +105 °C eingesetzt werden. O-Ring Maße und Artikelnummern finden Sie im Abschnitt Eb. Spezial O-Ringe erhalten Sie auf Anfrage.

DO Gewindezapfen leichte Reihe

ISO 12151-2-S-L – CEL

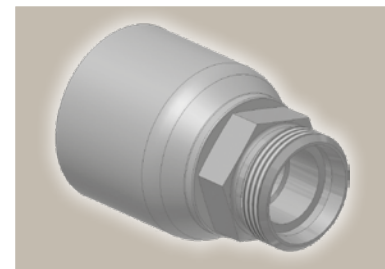
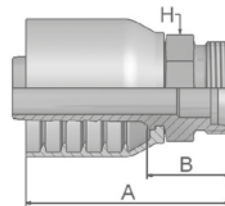

Bestell-Nr.	Schlauch ID				Gewinde metrisch	Rohr AD mm	A mm	B mm	H mm
	DN	Zoll	Size	mm					
1D070-15-8	12	1/2	-8	12,7	M22x1,5	15	60	26	22
1D070-18-10	16	5/8	-10	15,9	M26x1,5	18	65	28	27
1D070-22-12	19	3/4	-12	19,1	M30x2	22	69	30	30
1D070-28-16	25	1	-16	25,4	M36x2	28	79	32	36

Geprüfte **Armaturenserie** für Schlauchtypen, je nach size:

70 371LT 372 372RH 372TC 701 701 TC F42-8

C9 Dichtkegel mit Überwurfmutter und O-Ring – schwere Reihe

ISO 12151-2-SWS-S – DKOS

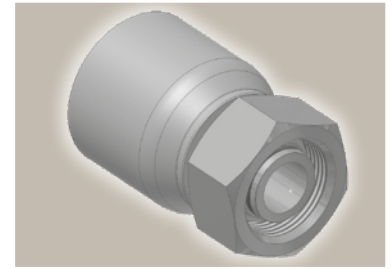
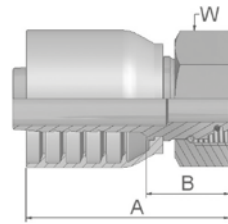

Bestell-Nr.	Schlauch ID				Gewinde metrisch	Rohr AD mm	A mm	B mm	W mm
	DN	Zoll	Size	mm					
1C970-8-6	10	3/8	-6	9,5	M16x1,5	8	53	24	19
1C970-12-6	10	3/8	-6	9,5	M20x1,5	12	52	22	24
1C970-14-6	10	3/8	-6	9,5	M22x1,5	14	53	24	27
1C970-12-8	12	1/2	-8	12,7	M20x1,5	12	60	25	24
1C970-16-8	12	1/2	-8	12,7	M24x1,5	16	59	24	30
1C970-20-8	12	1/2	-8	12,7	M30x2	20	59	24	36
1C970-16-10	16	5/8	-10	15,9	M24x1,5	16	66	27	30
1C970-20-10	16	5/8	-10	15,9	M30x2	20	64	27	36
1C970-25-10	16	5/8	-10	15,9	M36x2	25	65	29	46
1C970-20-12	19	3/4	-12	19,1	M30x2	20	66	27	36
1C970-25-12	19	3/4	-12	19,1	M36x2	25	68	28	46
1C970-25-16	25	1	-16	25,4	M36x2	25	78	33	46
1C970-30-16	25	1	-16	25,4	M42x2	30	80	33	50

Armaturen mit Standard O-Ring können bei einem Temperaturbereich von -40 °C bis +105 °C eingesetzt werden. O-Ring Maße und Artikelnummern finden Sie im Abschnitt Eb. Spezial O-Ringe erhalten Sie auf Anfrage.

OC Dichtkegel mit Überwurfmutter und O-Ring – schwere Reihe 45° Bogen

ISO 12151-2 – SWE 45°-S – DKOS 45°

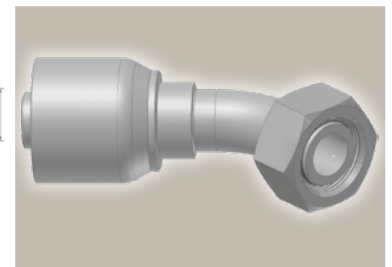
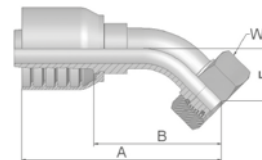

Bestell-Nr.	Schlauch ID				Gewinde metrisch	Rohr AD mm	A mm	B mm	E mm	W mm
	DN	Zoll	Size	mm						
10C70-12-6	10	3/8	-6	9,5	M20x1,5	12	69	40	20	24
10C70-14-6	10	3/8	-6	9,5	M22x1,5	14	76	46	20	27
10C70-16-8	12	1/2	-8	12,7	M24x1,5	16	83	48	24	30
10C70-16-10	16	5/8	-10	15,9	M24x1,5	16	88	49	22	30
10C70-20-10	16	5/8	-10	15,9	M30x2	20	91	51	25	36
10C70-25-10	16	5/8	-10	15,9	M36x2	25	92	56	27	46
10C70-20-12	19	3/4	-12	19,1	M30x2	20	99	60	28	36
10C70-25-12	19	3/4	-12	19,1	M36x2	25	100	61	29	46
10C70-25-16	25	1	-16	25,4	M36x2	25	123	76	33	46
10C70-30-16	25	1	-16	25,4	M42x2	30	126	79	36	50

Armaturen mit Standard O-Ring können bei einem Temperaturbereich von -40 °C bis +105 °C eingesetzt werden. O-Ring Maße und Artikelnummern finden Sie im Abschnitt Eb. Spezial O-Ringe erhalten Sie auf Anfrage.

Geprüfte **Armaturenserie** für Schlauchtypen, je nach size:

70 | 371LT | 372 | 372RH | 372TC | 701 | 701 TC | F42-8

1C Dichtkegel mit Überwurfmutter und O-Ring – schwere Reihe 90° Bogen

ISO 12151-2-SWE-S – DKOS 90°

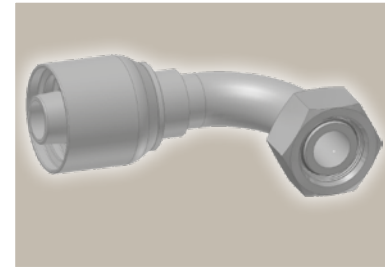
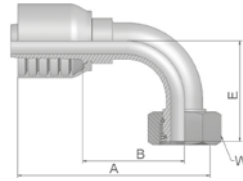

Bestell-Nr.	Schlauch ID				Gewinde metrisch	Rohr				
	DN	Zoll	Size	mm		AD mm	A mm	B mm	E mm	W mm
11C70-8-6	10	3/8	-6	9,5	M16x1,5	8	67	38	37	19
11C70-12-6	10	3/8	-6	9,5	M20x1,5	12	67	38	37	24
11C70-14-6	10	3/8	-6	9,5	M22x1,5	14	64	35	37	27
11C70-16-8	12	1/2	-8	12,7	M24x1,5	16	72	37	45	30
11C70-20-8	12	1/2	-8	12,7	M30x2	20	75	40	46	36
11C70-16-10	16	5/8	-10	15,9	M24x1,5	16	79	40	45	30
11C70-20-10	16	5/8	-10	15,9	M30x2	20	79	40	48	36
11C70-25-10	16	5/8	-10	15,9	M36x2	25	85	45	52	46
11C70-20-12	19	3/4	-12	19,1	M30x2	20	89	50	58	36
11C70-25-12	19	3/4	-12	19,1	M36x2	25	89	49	59	46
11C70-30-12	19	3/4	-12	19,1	M42x2	30	89	50	60	50
11C70-25-16	25	1	-16	25,4	M36x2	25	109	64	69	46
11C70-30-16	25	1	-16	25,4	M42x2	30	115	68	76	50

Armaturen mit Standard O-Ring können bei einem Temperaturbereich von -40 °C bis +105 °C eingesetzt werden. O-Ring Maße und Artikelnummern finden Sie im Abschnitt Eb. Spezial O-Ringe erhalten Sie auf Anfrage.

D2 Gewindezapfen schwere Reihe

ISO 12151-2-S-S – CES

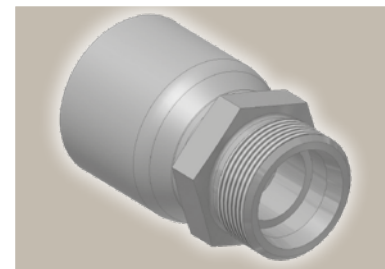
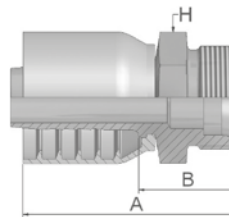

Bestell-Nr.	Schlauch ID				Gewinde metrisch	Rohr			
	DN	Zoll	Size	mm		AD mm	A mm	B mm	H mm
1D270-12-6	10	3/8	-6	9,5	M20x1,5	12	53	24	22
1D270-14-6	10	3/8	-6	9,5	M22x1,5	14	55	25	22
1D270-16-8	12	1/2	-8	12,7	M24x1,5	16	62	28	24
1D270-20-8	12	1/2	-8	12,7	M30x2	20	67	32	30
1D270-20-10	16	5/8	-10	15,9	M30x2	20	75	32	30
1D270-20-12	19	3/4	-12	19,1	M30x2	20	72	33	30
1D270-25-12	19	3/4	-12	19,1	M36x2	25	74	35	36
1D270-25-16	25	1	-16	25,4	M36x2	25	84	37	36
1D270-30-16	25	1	-16	25,4	M42x2	30	85	40	46

Geprüfte **Armaturenserie** für Schlauchtypen, je nach size:

70 371LT 372 372RH 372TC 701 701 TC F42-8

92

Dichtkopf mit BSP-Überwurfmutter

BS5200-A – DKR

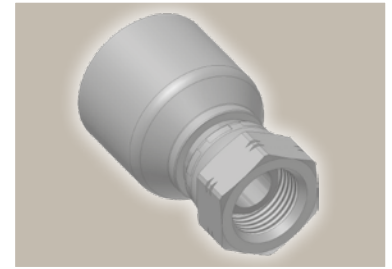
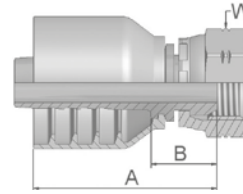

Bestell-Nr.	Schlauch ID				Gewinde BSP	A mm	B mm	W mm
	DN	Zoll	Size	mm				
19270-6-6	10	3/8	-6	9,5	3/8x19	49	20	22
19270-8-6	10	3/8	-6	9,5	1/2x14	51	22	27
19270-8-8	12	1/2	-8	12,7	1/2x14	57	22	27
19270-10-8	12	1/2	-8	12,7	5/8x14	55	20	30
19270-10-10	16	5/8	-10	15,9	5/8x14	57	21	30
19270-12-10	16	5/8	-10	15,9	3/4x14	61	22	32
19270-12-12	19	3/4	-12	19,1	3/4x14	61	22	32
19270-16-12	19	3/4	-12	19,1	1x11	63	24	41
19270-16-16	25	1	-16	25,4	1x11	72	25	41

B1

Dichtkopf mit BSP-Überwurfmutter 45° Bogen

BS 5200-D – DKR 45°

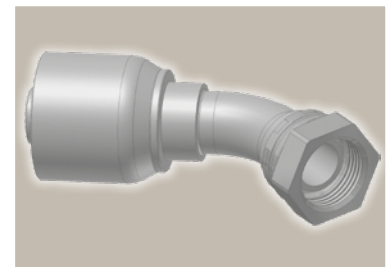
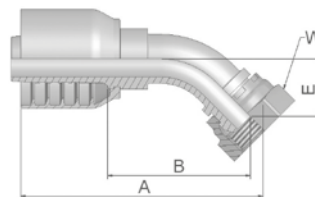

Bestell-Nr.	Schlauch ID				Gewinde BSP	A mm	B mm	E mm	W mm
	DN	Zoll	Size	mm					
1B170-4-6	10	3/8	-6	9,5	1/4x19	68	39	19	19
1B170-6-6	10	3/8	-6	9,5	3/8x19	67	37	17	22
1B170-8-6	10	3/8	-6	9,5	1/2x14	68	39	19	27
1B170-8-8	12	1/2	-8	12,7	1/2x14	79	45	20	27
1B170-10-8	12	1/2	-8	12,7	5/8x14	78	43	19	30
1B170-10-10	16	5/8	-10	15,9	5/8x14	89	50	23	30
1B170-12-10	16	5/8	-10	15,9	3/4x14	88	49	22	32
1B170-12-12	19	3/4	-12	19,1	3/4x14	96	57	25	32
1B170-16-12	19	3/4	-12	19,1	1x11	95	56	24	41
1B170-16-16	25	1	-16	25,4	1x11	121	77	33	41

Geprüfte **Armaturenserie** für Schlauchtypen, je nach size:

70 | 371LT | 372 | 372RH | 372TC | 701 | 701 TC | F42-8

B2 Dichtkopf mit BSP-Überwurfmutter 90° Bogen

BS 5200-B – DKR 90°

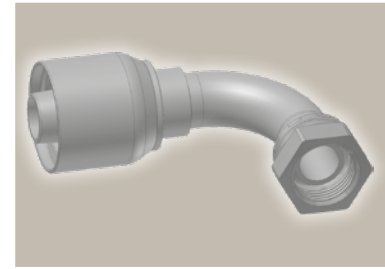
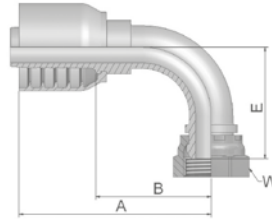

Bestell-Nr.	Schlauch ID				Gewinde BSP	A mm	B mm	E mm	W mm
	DN	Zoll	Size	mm					
1B270-6-6	10	3/8	-6	9,5	3/8x19	66	37	33	22
1B270-8-6	10	3/8	-6	9,5	1/2x14	66	37	35	27
1B270-8-8	12	1/2	-8	12,7	1/2x14	70	35	39	27
1B270-10-8	12	1/2	-8	12,7	5/8x14	74	39	38	30
1B270-10-10	16	5/8	-10	15,9	5/8x14	81	41	46	30
1B270-12-10	16	5/8	-10	15,9	3/4x14	92	52	59	32
1B270-16-10	16	5/8	-10	15,9	1x11	86	46	44	41
1B270-12-12	19	3/4	-12	19,1	3/4x14	89	50	53	32
1B270-16-12	19	3/4	-12	19,1	1x11	89	49	51	41
1B270-16-16	25	1	-16	25,4	1x11	116	69	69	41

EA Dichtkopf mit BSP-Überwurfmutter und O-Ring (60° Konus)

BS 5200 – ISO 12151-6 – DKOR

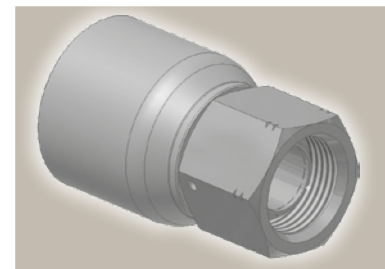
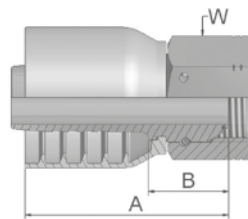

Bestell-Nr.	Schlauch ID				Gewinde BSP	A mm	B mm	W mm
	DN	Zoll	Size	mm				
1EA70-8-8	12	1/2	-8	12,7	1/2x14	56	21	27
1EA70-12-12	19	3/4	-12	19,1	3/4x14	63	23	32
1EA70-16-16	25	1	-16	25,4	1x11	77	31	41

Armaturen mit Standard O-Ring können bei einem Temperaturbereich von -40 °C bis +105 °C eingesetzt werden.
O-Ring Maße und Artikelnummern finden Sie im Abschnitt Eb. Spezial O-Ringe erhalten Sie auf Anfrage.

Geprüfte **Armaturenserie** für Schlauchtypen, je nach size:

70 371LT 372 372RH 372TC 701 701 TC F42-8

EC Dichtkopf mit BSP-Überwurfmutter und O-Ring (60° Konus) 90° Bogen

BS 5200 – ISO 12151-6 – DKOR 90°

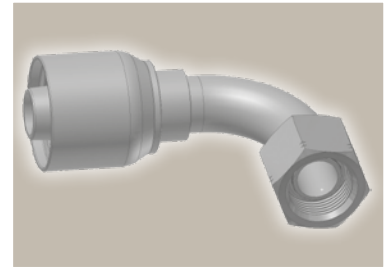
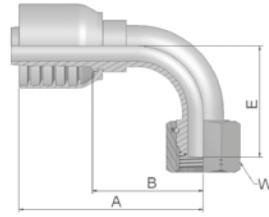

Bestell-Nr.	Schlauch ID				Gewinde BSP	A mm	B mm	E mm	W mm
	DN	Zoll	Size	mm					
1EC70-8-8	12	1/2	-8	12,7	1/2x14	71	36	40	27
1EC70-12-12	19	3/4	-12	19,1	3/4x14	89	49	55	32
1EC70-16-16	25	1	-16	25,4	1x11	115	68	71	41

Armaturen mit Standard O-Ring können bei einem Temperaturbereich von -40 °C bis +105 °C eingesetzt werden. O-Ring Maße und Artikelnummern finden Sie im Abschnitt Eb. Spezial O-Ringe erhalten Sie auf Anfrage.

D9 BSP-Einschraubzapfen zylindrisch

BS5200 – AGR

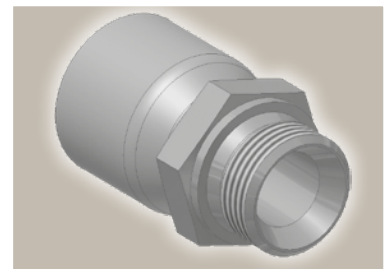
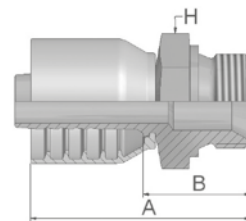

Bestell-Nr.	Schlauch ID				Gewinde BSP	A mm	B mm	H mm
	DN	Zoll	Size	mm				
1D970-6-6	10	3/8	-6	9,5	3/8x19	57	28	22
1D970-8-6	10	3/8	-6	9,5	1/2x14	60	31	27
1D970-8-8	12	1/2	-8	12,7	1/2x14	62	28	27
1D970-10-8	12	1/2	-8	12,7	5/8x14	70	36	30
1D970-12-8	12	1/2	-8	12,7	3/4x14	69	35	32
1D970-10-10	16	5/8	-10	15,9	5/8x14	75	36	30
1D970-12-10	16	5/8	-10	15,9	3/4x14	72	35	32
1D970-12-12	19	3/4	-12	19,1	3/4x14	72	33	32
1D970-16-12	19	3/4	-12	19,1	1x11	77	38	41
1D970-16-16	25	1	-16	25,4	1x11	85	40	41

Geprüfte **Armaturenserie** für Schlauchtypen, je nach size:

70 | 371LT | 372 | 372RH | 372TC | 701 | 701 TC | F42-8

01 NPTF-Einschraubzapfen

SAE J476A / J516 – AGN

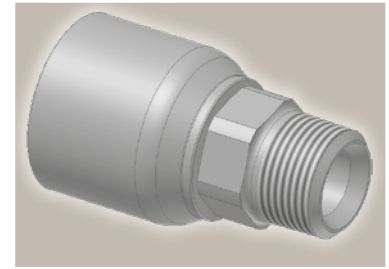
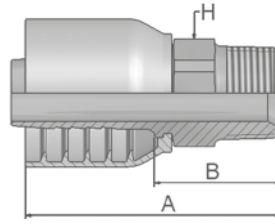

Bestell-Nr.	Schlauch ID				Gewinde NPTF	A mm	B mm	H mm
	DN	Zoll	Size	mm				
10170-6-6-SM	10	3/8	-6	9,5	3/8-18	60	31	19
10170-12-8-SM	12	1/2	-8	12,7	3/4-14	68	33	27
10170-8-10-SM	16	5/8	-10	15,9	1/2-14	75	38	24
10170-12-10-SM	16	5/8	-10	15,9	3/4-14	71	34	27
10170-12-12-SM	19	3/4	-12	19,1	3/4-14	79	39	27
10170-16-12-SM	19	3/4	-12	19,1	1-11 1/2	79	39	36

03 Gewindezapfen SAE (JIC) 37°

ISO12151-5-S – AGJ

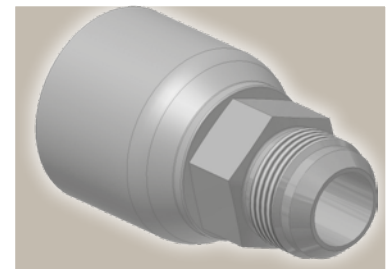
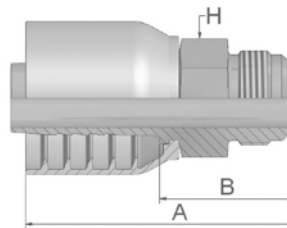

Bestell-Nr.	Schlauch ID				Gewinde UNF	A mm	B mm	H mm
	DN	Zoll	Size	mm				
10370-6-6-SM	10	3/8	-6	9,5	9/16x18	60	31	19
10370-8-6-SM	10	3/8	-6	9,5	3/4x16	59	29	19
10370-8-8-SM	12	1/2	-8	12,7	3/4x16	68	33	22
10370-10-8-SM	12	1/2	-8	12,7	7/8x14	68	34	24
10370-12-8-SM	12	1/2	-8	12,7	1 1/16x12	71	36	27
10370-10-10-SM	16	5/8	-10	15,9	7/8x14	75	38	24
10370-12-10-SM	16	5/8	-10	15,9	1 1/16x12	78	39	27
10370-12-12-SM	19	3/4	-12	19,1	1 1/16x12	82	42	27
10370-16-12-SM	19	3/4	-12	19,1	1 5/16x12	81	43	36
10370-16-16-SM	25	1	-16	25,4	1 5/16x12	94	47	36

Geprüfte **Armaturenserie** für Schlauchtypen, je nach size:

70 371LT 372 372RH 372TC 701 701 TC F42-8

06

**Dichtkonus mit
Überwurfmutter
SAE (JIC) – 37°**

ISO12151-5-SWS – DKJ

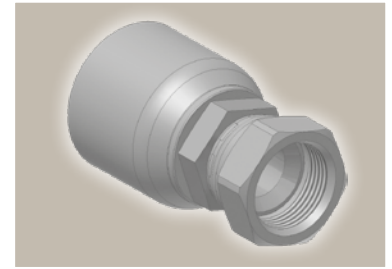
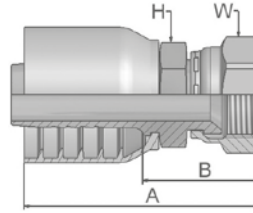

Bestell-Nr.	Schlauch ID				Gewinde UNF	A mm	B mm	H mm	W mm
	DN	Zoll	Size	mm					
10670-6-6-SM	10	3/8	-6	9,5	9/16x18	58	29	17	19
10670-8-6-SM	10	3/8	-6	9,5	3/4x16	61	32	19	22
10670-8-8-SM*	12	1/2	-8	12,7	3/4x16	67	32	22	22
10670-12-8-SM	12	1/2	-8	12,7	1 1/16x12	71	36	27	32
10670-10-10-SM	16	5/8	-10	15,9	7/8x14	75	35	24	27
10670-12-10-SM	16	5/8	-10	15,9	1 1/16x12	79	39	27	32
10670-12-12-SM	19	3/4	-12	19,1	1 1/16x12	80	41	27	32
10670-14-12-SM	19	3/4	-12	19,1	1 3/16x12	81	42	32	36
10670-16-12-SM	19	3/4	-12	19,1	1 5/16x12	84	45	32	41
10670-12-16-SM	25	1	-16	25,4	1 1/16x12	89	44	36	32
10670-16-16-SM	25	1	-16	25,4	1 5/16x12	94	47	36	41
10670-20-16-SM	25	1	-16	25,4	1 5/8x12	98	52	41	50

* Diese Armaturen können sowohl die Konen nach JIC (37°C) als auch SAE 45° abdichten. Alle anderen Größen sind nur für den Konus nach JIC (37°) geeignet.

Geprüfte **Armaturenserie** für Schlauchtypen, je nach size:

70 | 371LT | 372 | 372RH | 372TC | 701 | 701 TC | F42-8

37 Dichtkonus mit Überwurfmutter SAE (JIC) – 37° 45° Bogen

ISO 12151-5-SWE 45° – DKJ 45°

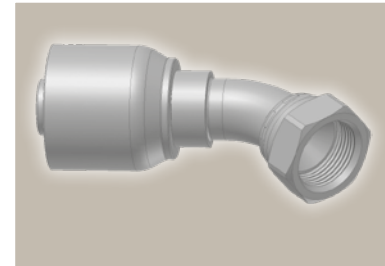
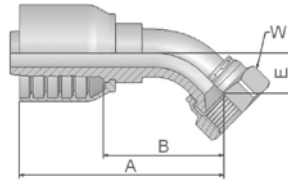

Bestell-Nr.	Schlauch ID				Gewinde UNF	A mm	B mm	E mm	W mm
	DN	Zoll	Size	mm					
13770-6-6-SM	10	3/8	-6	9,5	9/16x18	61	32	11	19
13770-8-8-SM	12	1/2	-8	12,7	3/4x16	73	38	14	22
13770-10-8-SM	12	1/2	-8	12,7	7/8x14	78	43	17	27
13770-8-10-SM	16	5/8	-10	15,9	3/4x16	78	39	15	22
13770-10-10-SM	16	5/8	-10	15,9	7/8x14	83	42	16	27
13770-12-10-SM	16	5/8	-10	15,9	1 1/16x12	88	48	21	32
13770-12-12-SM	19	3/4	-12	19,1	1 1/16x12	91	52	20	32
13770-16-16-SM	25	1	-16	25,4	1 5/16x12	111	66	24	41
13770-20-16-SM	25	1	-16	25,4	1 5/8x12	114	67	26	50

39/3W Dichtkonus mit Überwurfmutter JIC 37°/SAE 45° 90° Bogen

ISO 12151-5-SWES – DKJ 90°

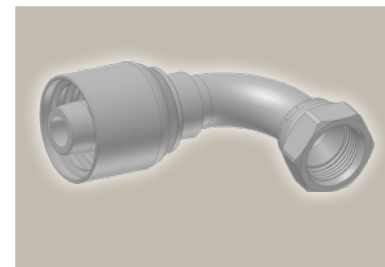
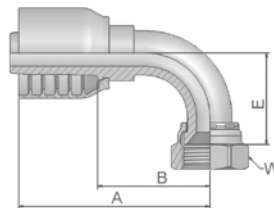

Bestell-Nr.	Schlauch ID				Gewinde UNF	A mm	B mm	E mm	W mm
	DN	Zoll	Size	mm					
13970-6-6-SM	10	3/8	-6	9,5	9/16x18	57	28	23	19
13W70-8-6-SM	10	3/8	-6	9,5	3/4x16	64	35	29	22
13970-12-10-SM	16	5/8	-10	15,9	1 1/16x12	87	48	48	32
13970-12-12-SM	19	3/4	-12	19,1	1 1/16x12	89	50	48	32
13970-16-12-SM	19	3/4	-12	19,1	1 5/16x12	89	50	51	41
13970-12-16-SM	25	1	-16	25,4	1 1/16x12	99	54	46	32
13970-16-16-SM	25	1	-16	25,4	1 5/16x12	109	64	56	41
13970-20-16-SM	25	1	-16	25,4	1 5/8x12	111	64	62	50

* Diese Armaturen können sowohl die Konen nach JIC (37°C) als auch SAE 45° abdichten. Alle anderen Größen sind nur für den Konus nach JIC (37°) geeignet.

Geprüfte **Armaturenserie** für Schlauchtypen, je nach size:

70 371LT 372 372RH 372TC 701 701 TC F42-8

15 ISO 6162-1 – Flansch

ISO 12151-3-S-L – SFL
(21,0 MPa/ 3000 psi)

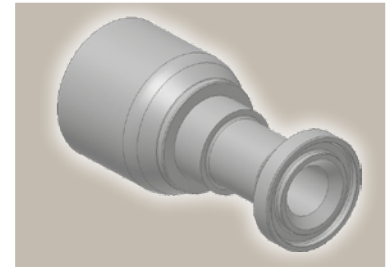
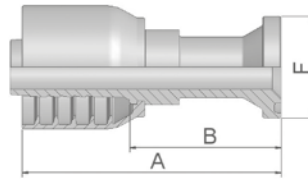

Bestell-Nr.	Schlauch ID				Flansch Zoll	A mm	B mm	F mm
	DN	Zoll	Size	mm				
11570-8-8	12	1/2	-8	12,7	1/2	89	54	30
11570-10-10	16	5/8	-10	15,9	5/8	116	79	34
11570-12-10	16	5/8	-10	15,9	3/4	69	30	38
11570-12-12	19	3/4	-12	19,1	3/4	98	59	38
11570-16-12	19	3/4	-12	19,1	1	70	31	45
11570-20-12	19	3/4	-12	19,1	1 1/4	75	36	51
11570-12-16	25	1	-16	25,4	3/4	111	66	38
11570-16-16	25	1	-16	25,4	1	108	63	45
11570-20-16	25	1	-16	25,4	1 1/4	82	36	51

SAE flange halves see Abschnitt Eb.

Armaturen mit Standard O-Ring können bei einem Temperaturbereich von -40 °C bis +105 °C eingesetzt werden. O-Ring Maße und Artikelnummern finden Sie im Abschnitt Eb. Spezial O-Ringe erhalten Sie auf Anfrage.

17 ISO 6162-1 – Flansch 45° Bogen

ISO 12151-3 – E45 – L – SFL 45°
(21,0 MPa/ 3000 psi)

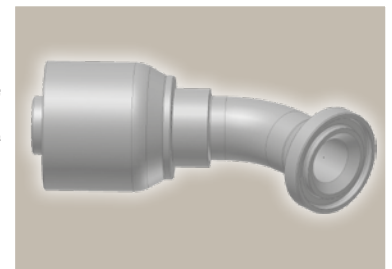
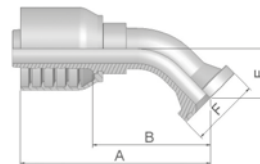

Bestell-Nr.	Schlauch ID				Flansch Zoll	A mm	B mm	E mm	F mm
	DN	Zoll	Size	mm					
11770-8-8	12	1/2	-8	12,7	1/2	79	44	20	30
11770-10-10	16	5/8	-10	15,9	5/8	104	67	24	34
11770-12-10	16	5/8	-10	15,9	3/4	96	57	26	38
11770-12-12	19	3/4	-12	19,1	3/4	98	58	26	38
11770-16-12	19	3/4	-12	19,1	1	97	57	25	45
11770-16-16	25	1	-16	25,4	1	119	73	27	45
11770-20-16	25	1	-16	25,4	1 1/4	121	76	32	51

SAE flange halves see Abschnitt Eb.

Armaturen mit Standard O-Ring können bei einem Temperaturbereich von -40 °C bis +105 °C eingesetzt werden. O-Ring Maße und Artikelnummern finden Sie im Abschnitt Eb. Spezial O-Ringe erhalten Sie auf Anfrage.

Geprüfte **Armaturenserie** für Schlauchtypen, je nach size:

70 371LT 372 372RH 372TC 701 701 TC F42-8

19 ISO 6162-1 – Flansch 90° Bogen

ISO 12151-3 – E- L – SFL 90°
(21,0 MPa/ 3000 psi)

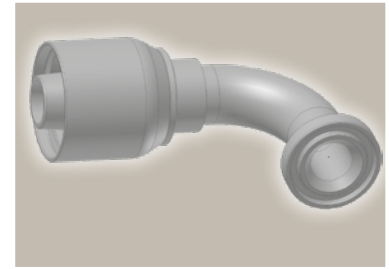
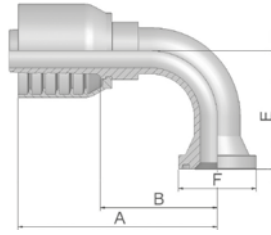

Bestell-Nr.	Schlauch ID				Flansch Zoll	A mm	B mm	E mm	F mm
	DN	Zoll	Size	mm					
11970-8-8	12	1/2	-8	12,7	1/2	75	40	41	30
11970-12-8	12	1/2	-8	12,7	3/4	77	42	42	38
11970-10-10	16	5/8	-10	15,9	5/8	92	55	55	34
11970-12-10	16	5/8	-10	15,9	3/4	95	65	54	38
11970-12-12	19	3/4	-12	19,1	3/4	89	50	58	38
11970-16-12	19	3/4	-12	19,1	1	90	50	58	45
11970-16-16	25	1	-16	25,4	1	105	55	61	45
11970-20-16	25	1	-16	25,4	1 1/4	113	68	70	51

SAE flange halves see Abschnitt Eb.

Armaturen mit Standard O-Ring können bei einem Temperaturbereich von -40 °C bis +105 °C eingesetzt werden.
O-Ring Maße und Artikelnummern finden Sie im Abschnitt Eb. Spezial O-Ringe erhalten Sie auf Anfrage.

6A ISO 6162-2 – Flansch

ISO 12151-3-S-S – SFS
(42,0 MPa/ 6000 psi)

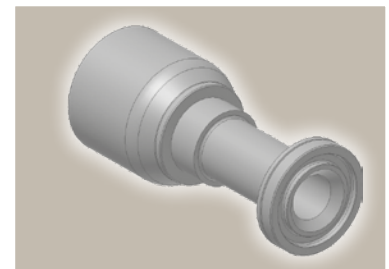
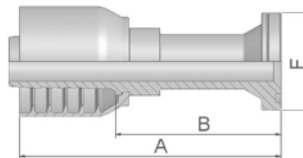

Bestell-Nr.	Schlauch ID				Flansch Zoll	A mm	B mm	F mm
	DN	Zoll	Size	mm				
16A70-8-8	12	1/2	-8	12,7	1/2	103	68	32
16A70-12-8	12	1/2	-8	12,7	3/4	105	70	41
16A70-8-10	16	5/8	-10	15,9	1/2	107	68	32
16A70-12-10	16	5/8	-10	15,9	3/4	117	78	41
16A70-8-12	19	3/4	-12	19,1	1/2	107	67	32
16A70-12-12	19	3/4	-12	19,1	3/4	105	66	41
16A70-16-12	19	3/4	-12	19,1	1	110	70	48
16A70-12-16	25	1	-16	25,4	3/4	127	82	41
16A70-16-16	25	1	-16	25,4	1	127	82	48
16A70-20-16	25	1	-16	25,4	1 1/4	127	82	54

SAE flange halves see Abschnitt Eb.

Armaturen mit Standard O-Ring können bei einem Temperaturbereich von -40 °C bis +105 °C eingesetzt werden.
O-Ring Maße und Artikelnummern finden Sie im Abschnitt Eb. Spezial O-Ringe erhalten Sie auf Anfrage.

Geprüfte **Armaturenserie** für Schlauchtypen, je nach size:

70 371LT 372 372RH 372TC 701 701 TC F42-8

6F ISO 6162-2 – Flansch 45° Bogen

ISO 12151-3 – E45-S – SFS 45°
(42,0 MPa/ 6000 psi)

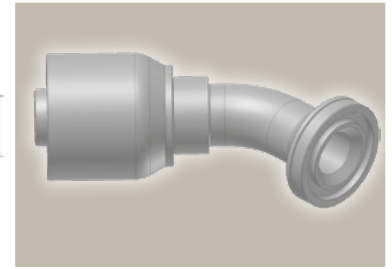
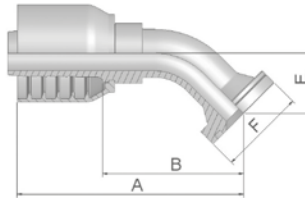

Bestell-Nr.	Schlauch ID				Flansch Zoll	A mm	B mm	E mm	F mm
	DN	Zoll	Size	mm					
16F70-8-8	12	1/2	-8	12,7	1/2	81	46	19	32
16F70-12-8	12	1/2	-8	12,7	3/4	90	55	26	41
16F70-8-10	16	5/8	-10	15,9	1/2	92	53	26	32
16F70-12-10	16	5/8	-10	15,9	3/4	92	55	26	41
16F70-8-12	19	3/4	-12	19,1	1/2	94	54	26	32
16F70-12-12	19	3/4	-12	19,1	3/4	105	66	26	41
16F70-16-12	19	3/4	-12	19,1	1	101	62	26	48
16F70-12-16	25	1	-16	25,4	3/4	118	73	27	41
16F70-16-16	25	1	-16	25,4	1	117	77	27	48
16F70-20-16	25	1	-16	25,4	1 1/4	117	70	31	54

SAE flange halves see Abschnitt Eb.

Armaturen mit Standard O-Ring können bei einem Temperaturbereich von -40 °C bis +105 °C eingesetzt werden.
O-Ring Maße und Artikelnummern finden Sie im Abschnitt Eb. Spezial O-Ringe erhalten Sie auf Anfrage.

6N ISO 6162-2 – Flansch 90° Bogen

ISO 12151-3 – E-S – SFS 90°
(42,0 MPa/ 6000 psi)

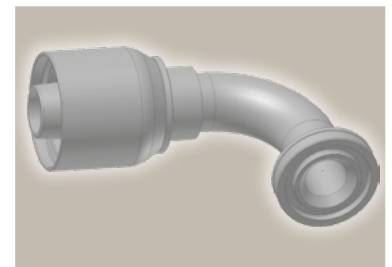
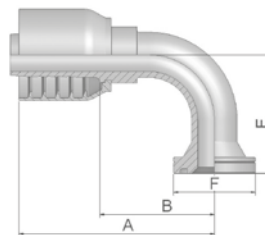

Bestell-Nr.	Schlauch ID				Flansch Zoll	A mm	B mm	E mm	F mm
	DN	Zoll	Size	mm					
16N70-8-8	12	1/2	-8	12,7	1/2	74	39	41	32
16N70-12-8	12	1/2	-8	12,7	3/4	79	44	45	41
16N70-8-10	16	5/8	-10	15,9	1/2	95	56	54	32
16N70-12-10	16	5/8	-10	15,9	3/4	92	55	54	41
16N70-16-10	16	5/8	-10	15,9	1	86	46	54	48
16N70-8-12	19	3/4	-12	19,1	1/2	81	42	54	32
16N70-12-12	19	3/4	-12	19,1	3/4	98	58	54	41
16N70-16-12	19	3/4	-12	19,1	1	92	53	53	48
16N70-12-16	25	1	-16	25,4	3/4	113	66	57	41
16N70-16-16	25	1	-16	25,4	1	111	64	70	48
16N70-20-16	25	1	-16	25,4	1 1/4	115	68	68	54

SAE flange halves see Abschnitt Eb.

Armaturen mit Standard O-Ring können bei einem Temperaturbereich von -40 °C bis +105 °C eingesetzt werden.
O-Ring Maße und Artikelnummern finden Sie im Abschnitt Eb. Spezial O-Ringe erhalten Sie auf Anfrage.

Geprüfte **Armaturenserie** für Schlauchtypen, je nach size:

70 371LT 372 372RH 372TC 701 701 TC F42-8

PY **Flansch – 24°**
französische Gas-Reihe
gerade

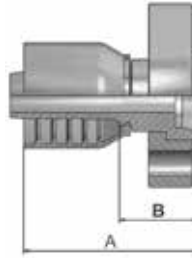

Bestell-Nr.	 Schlauch ID				A mm	B mm
	DN	Zoll	Size	mm		
1PY70-10-10	16	5/8	-10	15,9	63	24
1PY70-12-12	19	3/4	-12	19,1	69	30
1PY70-16-16	25	1	-16	25,4	87	41

Geprüfte **Armaturenserie** für Schlauchtypen, je nach size:

70 371LT 372 372RH 372TC 701 701 TC F42-8

JC

ORFS mit Überwurfmutter

ISO 12151-1 – SWSA
SAE J516 – ORFS

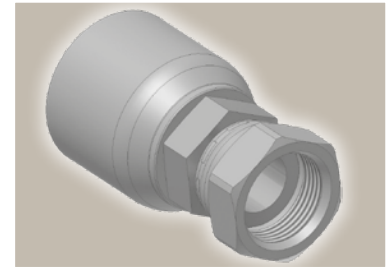
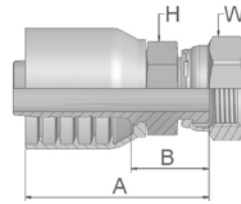

Bestell-Nr.	Schlauch ID				Gewinde UNF	A mm	B mm	H mm	W mm
	DN	Zoll	Size	mm					
1JC70-6-6-SM	10	3/8	-6	9,5	11/16x16	49	20	19	22
1JC70-8-6-SM	10	3/8	-6	9,5	13/16x16	51	22	19	24
1JC70-8-8-SM	12	1/2	-8	12,7	13/16x16	56	24	13/16	15/16
1JC70-10-8-SM	12	1/2	-8	12,7	1x14	58	24	24	30
1JC70-12-8-SM	12	1/2	-8	12,7	1 3/16x12	63	28	32	36
1JC70-8-10-SM	16	5/8	-10	15,9	13/16x16	58	22	24	24
1JC70-10-10-SM	16	5/8	-10	15,9	1x14	64	24	24	30
1JC70-12-10-SM	16	5/8	-10	15,9	1 3/16x12	68	29	32	36
1JC70-8-12-SM	19	3/4	-12	19,1	13/16x16	61	22	27	24
1JC70-12-12-SM	19	3/4	-12	19,1	1 3/16x12	68	29	32	36
1JC70-16-12-SM	19	3/4	-12	19,1	1 7/16x12	72	33	36	41
1JC70-12-16-SM	25	1	-16	25,4	13/16x12	76	31	36	36
1JC70-16-16-SM	25	1	-16	25,4	1 7/16x12	80	35	36	41
1JC70-20-16-SM	25	1	-16	25,4	1 11/16x12	80	33	41	50

JS

ORFS mit Überwurfmutter lange Ausführung

ISO 12151-1-SWSB
SAE J516 – ORFS

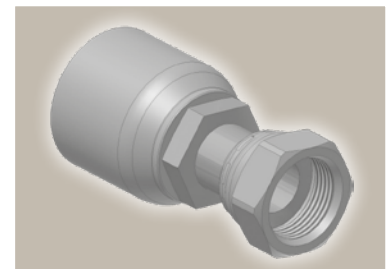
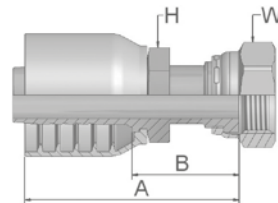

Bestell-Nr.	Schlauch ID				Gewinde UNF	A mm	B mm	H mm	W mm
	DN	Zoll	Size	mm					
1JS70-6-6-SM	10	3/8	-6	9,5	11/16x16	58	29	17	22
1JS70-8-6-SM	10	3/8	-6	9,5	13/16x16	64	35	19	24
1JS70-8-8-SM	12	1/2	-8	12,7	13/16x16	67	33	22	24
1JS70-10-8-SM	12	1/2	-8	12,7	1x14	73,5	38,5	24	30
1JS70-10-10-SM	16	5/8	-10	15,9	1x14	79	39	24	30
1JS70-12-12-SM	19	3/4	-12	19,1	1 3/16x12	84	45	30	36
1JS70-16-12-SM	19	3/4	-12	19,1	1 7/16x12	86	47	36	41
1JS70-16-16-SM	25	1	-16	25,4	1 7/16x12	98	53	36	41
1JS70-20-16-SM	25	1	-16	25,4	1 11/16x12	94	47	41	50

Geprüfte **Armaturenserie** für Schlauchtypen, je nach size:

70 | 371LT | 372 | 372RH | 372TC | 701 | 701 TC | F42-8

J7 ORFS mit Überwurfmutter 45° Bogen

ISO 12151-1 – SWE 45°
SAE J516 – ORFS 45°

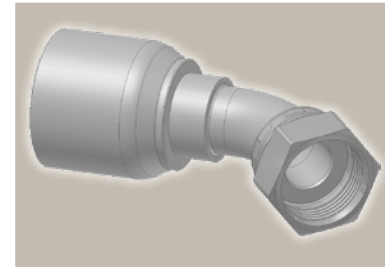
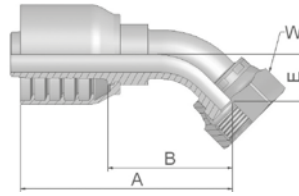

Bestell-Nr.	Schlauch ID				Gewinde UNF	A mm	B mm	E mm	W mm
	DN	Zoll	Size	mm					
1J770-6-6-SM	10	3/8	-6	9,5	11/16x16	62	33	11	22
1J770-8-6-SM	10	3/8	-6	9,5	13/16x16	64	35	15	24
1J770-6-8-SM	12	1/2	-8	12,7	11/16x16	68	33	11	22
1J770-8-8-SM	12	1/2	-8	12,7	13/16x16	72	37	15	24
1J770-10-8-SM	12	1/2	-8	12,7	1x14	80	46	17	30
1J770-10-10-SM	16	5/8	-10	15,9	1x14	83	44	16	30
1J770-12-10-SM	16	5/8	-10	15,9	1 3/16x12	90	53	21	36
1J770-12-12-SM	19	3/4	-12	19,1	1 3/16x12	92	53	21	36
1J770-16-12-SM	19	3/4	-12	19,1	1 7/16x12	95	56	24	41
1J770-16-16-SM	25	1	-16	25,4	1 7/16x12	113	66	24	41

J9 ORFS mit Überwurfmutter 90° Bogen

ISO 12151-1 – SWES
SAE J516 – ORFS 90°

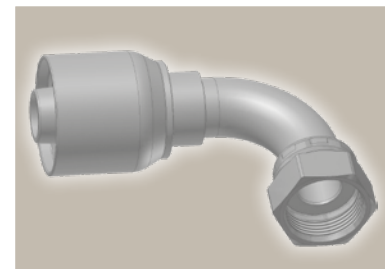
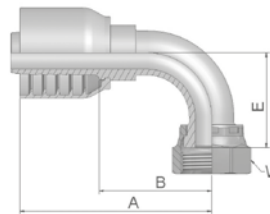

Bestell-Nr.	Schlauch ID				Gewinde UNF	A mm	B mm	E mm	W mm
	DN	Zoll	Size	mm					
1J970-6-6-SM	10	3/8	-6	9,5	11/16x16	58	29	23	22
1J970-8-6-SM	10	3/8	-6	9,5	13/16x16	58	29	29	24
1J970-8-8-SM	12	1/2	-8	12,7	13/16x16	70	35	29	24
1J970-10-8-SM	12	1/2	-8	12,7	1x14	73	38	32	30
1J970-12-8-SM	12	1/2	-8	12,7	1 3/16x12	76	41	48	36
1J970-10-10-SM	16	5/8	-10	15,9	1x14	78	39	33	30
1J970-12-10-SM	16	5/8	-10	15,9	1 3/16x12	86	50	48	36
1J970-12-12-SM	19	3/4	-12	19,1	1 3/16x12	89	49	48	36
1J970-16-12-SM	19	3/4	-12	19,1	1 7/16x12	89	49	56	41
1J970-16-16-SM	25	1	-16	25,4	1 7/16x12	111	64	56	41
1J970-20-16-SM	25	1	-16	25,4	1 11/16x12	111	64	64	50

Geprüfte **Armaturenserie** für Schlauchtypen, je nach size:

70 371LT 372 372RH 372TC 701 701 TC F42-8

J1

ORFS mit Überwurfmutter 90° Bogen – extra lang

ISO 12151-1 – SWEL
SAE J 516 – ORFS 90° L

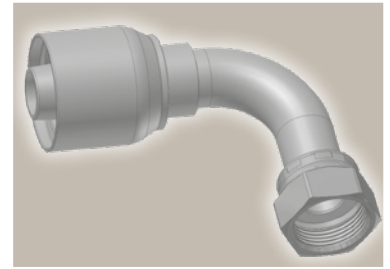
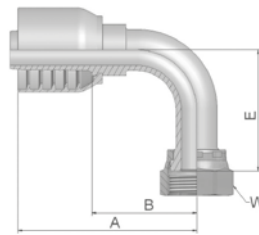

Bestell-Nr.	Schlauch ID				Gewinde UNF	A mm	B mm	E mm	W mm
	DN	Zoll	Size	mm					
1J170-8-8-SM	12	1/2	-8	12,7	13/16x16	71	36	64	24
1J170-10-8-SM	12	1/2	-8	12,7	1x14	73	38	70	30
1J170-10-10-SM	16	5/8	-10	15,9	1x14	78	39	70	30
1J170-12-10-SM	16	5/8	-10	15,9	1 3/16x12	76	40	96	36
1J170-12-12-SM	19	3/4	-12	19,1	1 3/16x12	89	49	96	36
1J170-16-16-SM	25	1	-16	25,4	1 7/16x12	109	64	114	41

JM

ORFS-Gewindezapfen

ISO 12151-1-S – SAE J516

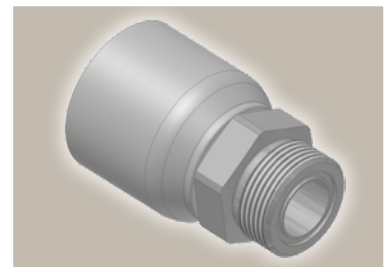
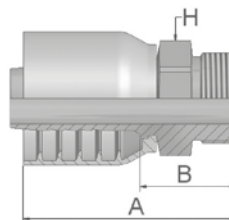

Bestell-Nr.	Schlauch ID				Gewinde UNF	A mm	B mm	H mm
	DN	Zoll	Size	mm				
1JM70-6-6-SM	10	3/8	-6	9,5	11/16x16	53	24	19
1JM70-8-6-SM	10	3/8	-6	9,5	13/16x16	56	27	22
1JM70-8-8-SM	12	1/2	-8	12,7	13/16x16	62	27	22
1JM70-10-8-SM	12	1/2	-8	12,7	1x14	66	32	27
1JM70-10-10-SM	16	5/8	-10	15,9	1x14	68	32	27
1JM70-12-10-SM	16	5/8	-10	15,9	1 3/16x12	71	34	32
1JM70-12-12-SM	19	3/4	-12	19,1	1 3/16x12	74	34	32
1JM70-16-12-SM	19	3/4	-12	19,1	1 7/16x12	74	35	41
1JM70-16-16-SM	25	1	-16	25,4	1 7/16x12	84	39	41
1JM70-20-16-SM	25	1	-16	25,4	1 11/16x12	82	37	46

JM fittings are supplied without O-ring.
O-rings see Abschnitt Eb. Special O-rings are available on request.

Geprüfte **Armaturenserie** für Schlauchtypen, je nach size:

70 | 371LT | 372 | 372RH | 372TC | 701 | 701 TC | F42-8

XU Dichtkonus mit Überwurfmutter Komatsu 30°

JIS B8363

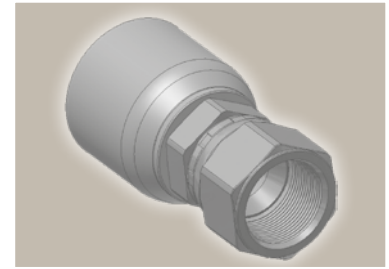
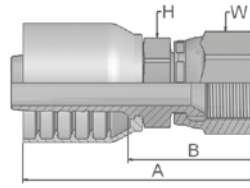

Bestell-Nr.	Schlauch ID				Gewinde metrisch	A mm	B mm	H mm	W mm
	DN	Zoll	Size	mm					
1XU70-10-10	16	5/8	-10	15,9	M24x1,5	67	28	30	32
1XU70-12-12	19	3/4	-12	19,1	M30x1,5	68	28	32	36
1XU70-16-16	25	1	-16	25,4	M33x1,5	82	35	36	41

XY Dichtkonus mit Überwurfmutter Komatsu 30° – 90° Bogen

JIS B8363

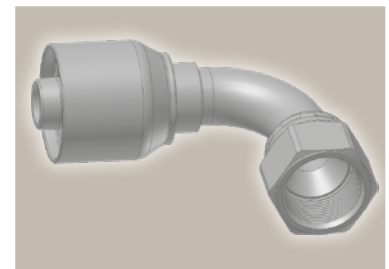
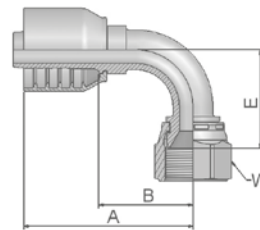





Bestell-Nr.	Schlauch ID				Gewinde metrisch	A mm	B mm	E mm	W mm
	DN	Zoll	Size	mm					
1XY70-10-10	16	5/8	-10	15,9	M24x1,5	77	41	41	32
1XY70-12-12	19	3/4	-12	19,1	M24x1,5	89	49	52	36

Geprüfte **Armaturenserie** für Schlauchtypen, je nach size:

70 371LT 372 372RH 372TC 701 701 TC F42-8

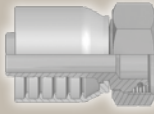
DIN – Metrisch

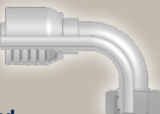
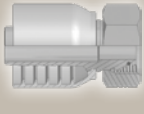
Seite Dc-1 – Dc-4

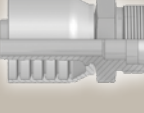
<p>CA Dc-1</p>  <p>Dichtkegel mit Überwurfmutter und O-Ring – leichte Reihe ISO 12151-2-SWS-L – DKOL</p>	<p>CE Dc-1</p>  <p>Dichtkegel mit Überwurfmutter und O-Ring – leichte Reihe – 45° Bogen ISO 12151-2-SWE 45°-L – DKOL 45°</p>	<p>CF Dc-2</p>  <p>Dichtkegel mit Überwurfmutter und O-Ring – leichte Reihe 90° Bogen</p>	<p>C9 Dc-2</p>  <p>Dichtkegel mit Überwurfmutter und O-Ring – schwere Reihe ISO 12151-2-SWS-S – DKOS</p>
<p>OC Dc-3</p>  <p>Dichtkegel mit Überwurfmutter und O-Ring – schwere Reihe – 45° Bogen ISO 12151-2-SWE 45°-S – DKOS 45°</p>	<p>1C Dc-3</p>  <p>Dichtkegel mit Überwurfmutter und O-Ring – schwere Reihe – 90° Bogen ISO 12151-2-SWE-S – DKOS 90°</p>	<p>D2 Dc-4</p>  <p>Gewindezapfen schwere Reihe ISO 12151-2-S-S – CES</p>	

BSP

Seite Dc-5 – Dc-6

<p>92 Dc-5</p>  <p>Dichtkopf mit BSP-Überwurfmutter BS5200-A – DKR</p>	<p>B1 Dc-5</p>  <p>Dichtkopf mit BSP-Überwurfmutter 45° Bogen BS 5200-D – DKR 45°</p>	<p>B2 Dc-6</p>  <p>Dichtkopf mit BSP-Überwurfmutter 90° Bogen BS 5200-B – DKR 90°</p>	<p>D9 Dc-6</p>  <p>BSP-Einschraubzapfen zylindrisch BS5200 – AGR</p>
--	---	--	--





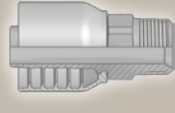
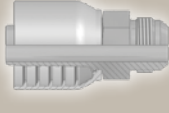
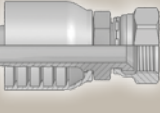
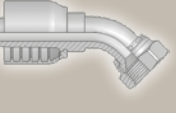
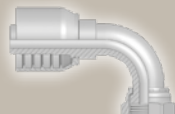

SAE

Seite Dc-7 – Dc-9

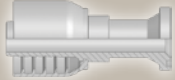
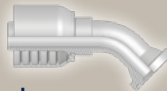
<p>01 Dc-7</p>  <p>NPTF-Einschraubzapfen SAE J476A / J516 – AGN</p>	<p>03 Dc-7</p>  <p>Gewindezapfen SAE (JIC) 37° ISO12151-5-S – AGJ</p>	<p>06 Dc-8</p>  <p>Dichtkonus mit Überwurfmutter SAE (JIC) – 37° ISO12151-5-SWS – DKJ</p>	<p>37 Dc-8</p>  <p>Dichtkonus mit Überwurfmutter SAE (JIC) – 37° – 45° Bogen ISO 12151-5-SWE 45° – DKJ 45°</p>
<p>39 Dc-9</p>  <p>Dichtkonus mit Überwurfmutter SAE (JIC) – 37° – 90° Bogen ISO 12151-5-SWES – DKJ 90°</p>			

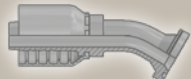
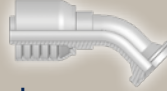
Flansch

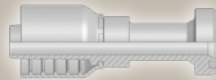
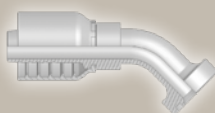
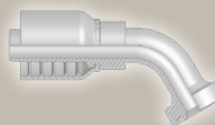
Seite Dc-10 – Dc-15

<p>15/4A Dc-10</p>  <p>ISO 6162-1 – Flansch ISO 12151-3-S-L – SFL (35,0 MPa/ 5000 psi)</p>	<p>17/4F Dc-10</p>  <p>ISO 6162-1 – Flansch 45° Bogen ISO 12151-3 – E45S – L – SFL 45° (35,0 MPa/ 5000 psi)</p>	<p>19/4N Dc-11</p>  <p>ISO 6162-1 – Flansch 90° Bogen ISO 12151-3-E-L – SFL 90° (35,0 MPa/ 5000 psi)</p>	<p>6A Dc-11</p>  <p>ISO 6162-2 – Flansch ISO 12151-3-S-S – SFS (42,0 MPa/ 6000 psi)</p>
<p>6E Dc-12</p>  <p>ISO 6162-2 – Flansch 30° Bogen SFS 30° (42,0 MPa/ 6000 psi)</p>	<p>6F Dc-12</p>  <p>ISO 6162-2 – Flansch 45° Bogen ISO 12151-3 – E45-S – SFS 45° (42,0 MPa/ 6000 psi)</p>	<p>6N Dc-13</p>  <p>ISO 6162-2 – Flansch 90° Bogen ISO 12151-3 – E-S – SFS 90° (42,0 MPa/ 6000 psi)</p>	<p>XA Dc-13</p>  <p>Caterpillar® Flansch</p>
<p>XF Dc-14</p>  <p>Caterpillar® Flansch 45° Bogen</p>	<p>XG Dc-14</p>  <p>Caterpillar® Flansch 60° Bogen</p>	<p>XN Dc-15</p>  <p>Caterpillar® Flansch 90° Bogen</p>	

ORFS

Seite Dc-16 – Dc-18

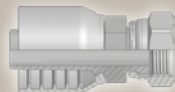
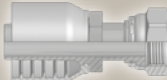
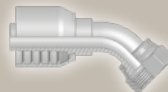
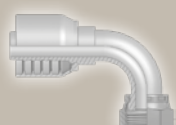
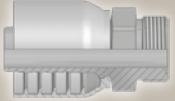
<p>JC Dc-16</p>  <p>ORFS mit Überwurfmutter ISO 12151-1 – SWSA SAE J516 – ORFS</p>	<p>JS Dc-16</p>  <p>ORFS mit Überwurfmutter lange Ausführung ISO 12151-1-SWSB – SAE J516 – ORFS</p>	<p>J7 Dc-17</p>  <p>ORFS mit Überwurfmutter 45° Bogen ISO 12151-1 – SWE 45° – SAE J516 – ORFS 45°</p>	<p>J9 Dc-17</p>  <p>ORFS mit Überwurfmutter 90° Bogen ISO 12151-1 – SWES – SAE J516 – ORFS 90°</p>
<p>JM Dc-18</p>  <p>ORFS-Gewindezapfen ISO 12151-1-S – SAE J516</p>			

Sonstige

Seite Dc-19

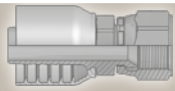
<p>XU Dc-19</p>  <p>Dichtkonus mit Überwurfmutter Komatsu 30° JIS B8363</p>
--

Eine große Auswahl von Spezialarmaturen für den MRO-Markt finden Sie auf der Seite Dc-20.

CA Dichtkegel mit Überwurfmutter und O-Ring – leichte Reihe

ISO 12151-2-SWS-L – DKOL

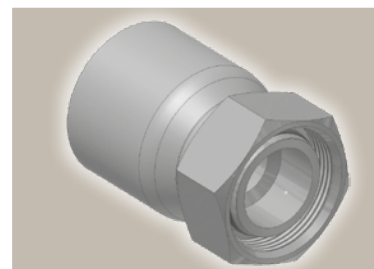
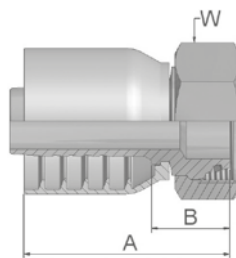

Bestell-Nr.	Schlauch ID				Gewinde metrisch	Rohr AD mm	A mm	B mm	W mm
	DN	Zoll	Size	mm					
1CA73-28-16	25	1	-16	25,4	M36x2	28	87	36	41
1CA73-35-20	31	1 1/4	-20	31,8	M45x2	35	103	39	50
1CA73-42-24	38	1 1/2	-24	38,1	M52x2	42	104	41	60

Armaturen mit Standard O-Ring können bei einem Temperaturbereich von -40 °C bis +105 °C eingesetzt werden. O-Ring Maße und Artikelnummern finden Sie im Abschnitt Eb. Spezial O-Ringe erhalten Sie auf Anfrage.

CE Dichtkegel mit Überwurfmutter und O-Ring – leichte Reihe 45° Bogen

ISO 12151-2-SWE 45°-L – DKOL 45°

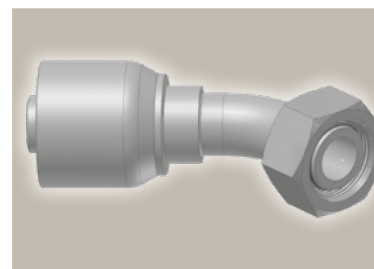
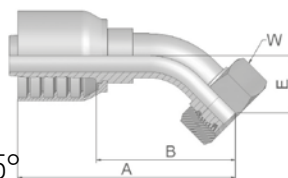

Bestell-Nr.	Schlauch ID				Gewinde metrisch	Rohr AD mm	A mm	B mm	E mm	W mm
	DN	Zoll	Size	mm						
1CE73-35-20	31	1 1/4	-20	31,8	M45x2	35	162	97	37	50

Armaturen mit Standard O-Ring können bei einem Temperaturbereich von -40 °C bis +105 °C eingesetzt werden. O-Ring Maße und Artikelnummern finden Sie im Abschnitt Eb. Spezial O-Ringe erhalten Sie auf Anfrage.

Geprüfte **Armaturenserie** für Schlauchtypen:

73 731 731TC SX35 SX35LT SX35TC SX42 SX42LT SX42TC

CF Dichtkegel mit Überwurfmutter und O-Ring – leichte Reihe 90° Bogen

ISO 12151-2-SWE-L – DKOL 90°

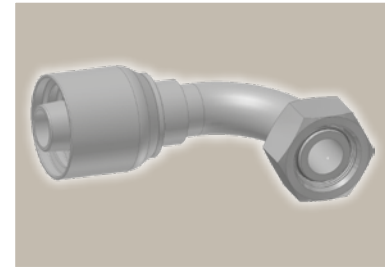
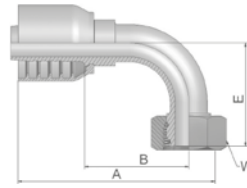

Bestell-Nr.	Schlauch ID				Gewinde metrisch	Rohr				
	DN	Zoll	Size	mm		AD mm	A mm	B mm	E mm	W mm
1CF73-28-16	25	1	-16	25,4	-	-	-	-	-	-
1CF73-35-20	31	1 1/4	-20	31,8	M45x2	35	150	86	79	50
1CF73-42-24	38	1 1/2	-24	38,1	-	-	-	-	-	-

Armaturen mit Standard O-Ring können bei einem Temperaturbereich von -40 °C bis +105 °C eingesetzt werden. O-Ring Maße und Artikelnummern finden Sie im Abschnitt Eb. Spezial O-Ringe erhalten Sie auf Anfrage.

C9 Dichtkegel mit Überwurfmutter und O-Ring – schwere Reihe

ISO 12151-2-SWS-S – DKOS

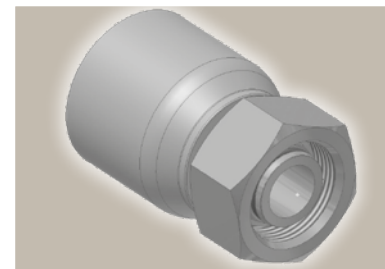
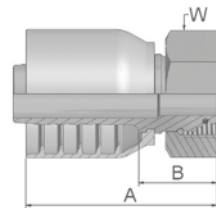

Bestell-Nr.	Schlauch ID				Gewinde metrisch	Rohr				
	DN	Zoll	Size	mm		AD mm	A mm	B mm	W mm	
1C973-20-12	19	3/4	-12	19,1	M30x2	20	81	33	36	
1C973-25-12	19	3/4	-12	19,1	M36x2	25	79	31	46	
1C973-25-12SW41	19	3/4	-12	19,1	M36x2	25	79	31	41	
1C973-30-12	19	3/4	-12	19,1	M42x2	30	82	34	50	
1C973-25-16	25	1	-16	25,4	M36x2	25	87	36	46	
1C973-30-16	25	1	-16	25,4	M42x2	30	87	36	50	
1C973-25-20	31	1 1/4	-20	31,8	M36x2	25	102	38	46	
1C973-30-20	31	1 1/4	-20	31,8	M42x2	30	106	42	50	
1C973-38-20	31	1 1/4	-20	31,8	M52x2	38	101	37	60	
1C973-38-24	38	1 1/2	-24	38,1	M52x2	38	105	42	60	

Armaturen mit Standard O-Ring können bei einem Temperaturbereich von -40 °C bis +105 °C eingesetzt werden. O-Ring Maße und Artikelnummern finden Sie im Abschnitt Eb. Spezial O-Ringe erhalten Sie auf Anfrage.

Geprüfte **Armaturenserie** für Schlauchtypen:

73 731 731TC SX35 SX35LT SX35TC SX42 SX42LT SX42TC

0C Dichtkegel mit Überwurfmutter und O-Ring – schwere Reihe 45° Bogen

ISO 12151-2 – SWE 45°-S – DKOS 45°

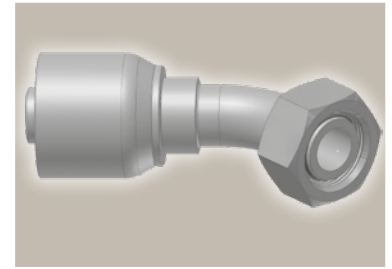
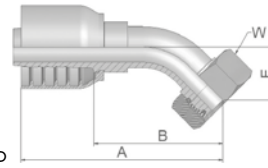

Bestell-Nr.	Schlauch ID				Gewinde metrisch	Rohr AD mm	A mm	B mm	E mm	W mm
	DN	Zoll	Size	mm						
10C73-20-12	19	3/4	-12	19,1	M30x2	20	113	65	30	36
10C73-25-12	19	3/4	-12	19,1	M36x2	25	112	64	29	46
10C73-25-12SW41	19	3/4	-12	19,1	M36x2	25	112	64	29	41
10C73-25-16	25	1	-16	25,4	M36x2	25	128	78	33	46
10C73-30-16	25	1	-16	25,4	M42x2	30	137	128	33	50
10C73-25-20	31	1 1/4	-20	31,8	M36x2	25	150	86	33	46
10C73-30-20	31	1 1/4	-20	31,8	M42x2	30	155	91	34	50
10C73-38-20	31	1 1/4	-20	31,8	M52x2	38	161	97	37	60
10C73-38-24	38	1 1/2	-24	38,1	M52x2	38	182	120	49	60

Armaturen mit Standard O-Ring können bei einem Temperaturbereich von -40 °C bis +105 °C eingesetzt werden. O-Ring Maße und Artikelnummern finden Sie im Abschnitt Eb. Spezial O-Ringe erhalten Sie auf Anfrage.

1C Dichtkegel mit Überwurfmutter und O-Ring – schwere Reihe 90° Bogen

ISO 12151-2-SWE-S – DKOS 90°

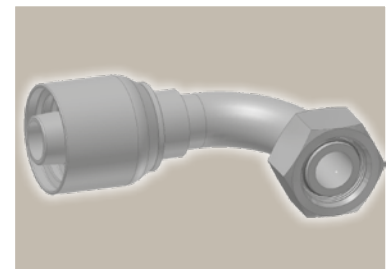
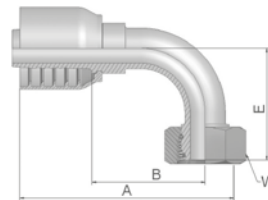

Bestell-Nr.	Schlauch ID				Gewinde metrisch	Rohr AD mm	A mm	B mm	E mm	W mm
	DN	Zoll	Size	mm						
11C73-20-12	19	3/4	-12	19,1	M30x2	20	101	53	60	36
11C73-25-12	19	3/4	-12	19,1	M36x2	25	101	53	59	46
11C73-25-12SW41	19	3/4	-12	19,1	M36x2	25	101	53	59	41
11C73-25-16	25	1	-16	25,4	M36x2	25	117	67	69	46
11C73-30-16	25	1	-16	25,4	M42x2	30	130	118	67	50
11C73-30-20	31	1 1/4	-20	31,8	M42x2	30	137	73	73	50
11C73-38-20	31	1 1/4	-20	31,8	M52x2	38	151	87	78	60
11C73-38-24	38	1 1/2	-24	38,1	M52x2	38	166	103	101	60
11C73-38-32	51	2	-32	50,8	M52x2	38	224	152	166	60

Armaturen mit Standard O-Ring können bei einem Temperaturbereich von -40 °C bis +105 °C eingesetzt werden. O-Ring Maße und Artikelnummern finden Sie im Abschnitt Eb. Spezial O-Ringe erhalten Sie auf Anfrage.

Geprüfte **Armaturenserie** für Schlauchtypen:

73 731 731TC SX35 SX35LT SX35TC SX42 SX42LT SX42TC

D2 Gewindezapfen schwere Reihe

ISO 12151-2-S-S – CES

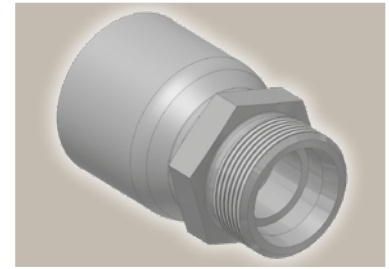
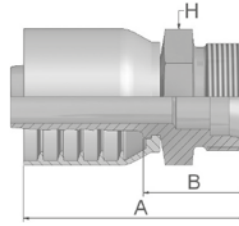

Bestell-Nr.	Schlauch ID				Gewinde metrisch	Rohr AD mm	A mm	B mm	H mm
	DN	Zoll	Size	mm					
1D273-20-12	19	3/4	-12	19,1	M30x2	20	84	35	30
1D273-25-12	19	3/4	-12	19,1	M36x2	25	86	38	36
1D273-30-12	19	3/4	-12	19,1	M42x2	30	90	42	46
1D273-25-16	25	1	-16	25,4	M36x2	25	91	40	36
1D273-30-16	25	1	-16	25,4	M42x2	30	94	42	46
1D273-30-20	31	1 1/4	-20	31,8	M42x2	30	110	46	46
1D273-38-20	31	1 1/4	-20	31,8	M52x2	38	112	46	55

Geprüfte **Armaturenserie** für Schlauchtypen:

73 731 731TC SX35 SX35LT SX35TC SX42 SX42LT SX42TC

92 Dichtkopf mit BSP-Überwurfmutter

BS5200-A – DKR

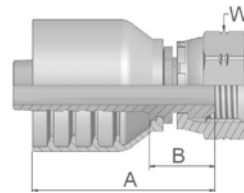

Bestell-Nr.	Schlauch ID				Gewinde BSP	A mm	B mm	W mm
	DN	Zoll	Size	mm				
19273-12-12	19	3/4	-12	19,1	3/4x14	75	27	32
19273-16-16	25	1	-16	25,4	1x11	89	38	41
19273-20-20	31	1 1/4	-20	31,8	1 1/4x11	101	37	50
19273-24-20	31	1 1/4	-20	31,8	1 1/2x11	101	37	55
19273-24-24	38	1 1/2	-24	38,1	1 1/2x11	100	37	55
19273-32-32	51	2	-32	50,8	2x11	113	38	70

B1 Dichtkopf mit BSP-Überwurfmutter 45° Bogen

BS 5200-D – DKR 45°

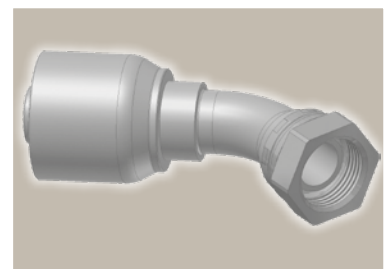
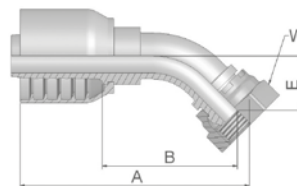

Bestell-Nr.	Schlauch ID				Gewinde BSP	A mm	B mm	E mm	W mm
	DN	Zoll	Size	mm					
1B173-12-12	19	3/4	-12	19,1	3/4x14	110	62	26	32
1B173-16-16	25	1	-16	25,4	1x11	136	84	36	41
1B173-20-20	31	1 1/4	-20	31,8	1 1/4x11	168	104	43	50
1B173-24-24	38	1 1/2	-24	38,1	1 1/2x11	186	123	52	55
1B173-32-32	51	2	-32	50,8	2x11	249	177	70	70

Geprüfte **Armaturenserie** für Schlauchtypen:

73 731 731TC SX35 SX35LT SX35TC SX42 SX42LT SX42TC

B2 Dichtkopf mit BSP-Überwurfmutter 90° Bogen

BS 5200-B – DKR 90°

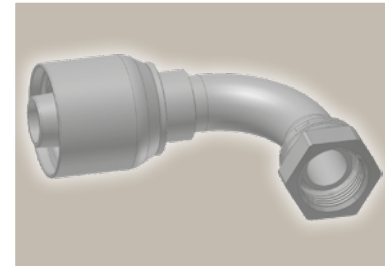
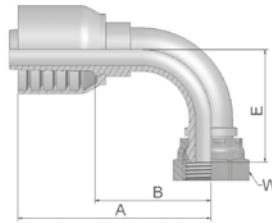

Bestell-Nr.	Schlauch ID				Gewinde BSP	A mm	B mm	E mm	W mm
	DN	Zoll	Size	mm					
1B273-12-12	19	3/4	-12	19,1	3/4x14	106	58	55	32
1B273-16-16	25	1	-16	25,4	1x11	120	70	74	41
1B273-20-20	31	1 1/4	-20	31,8	1 1/4x11	151	87	80	50
1B273-24-20	31	1 1/4	-20	31,8	1 1/2x11	151	87	80	55
1B273-24-24	38	1 1/2	-24	38,1	1 1/2x11	166	103	103	55
1B273-32-32	51	2	-32	50,8	2x11	229	157	121	70

D9 BSP-Einschraubzapfen zylindrisch

BS5200 – AGR

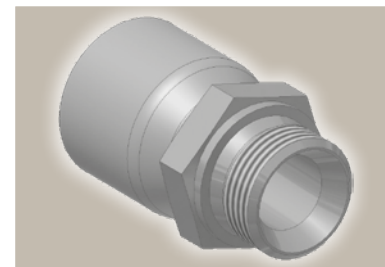
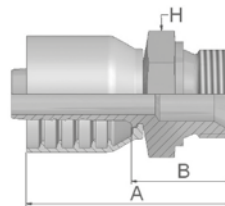

Bestell-Nr.	Schlauch ID				Gewinde BSP	A mm	B mm	H mm
	DN	Zoll	Size	mm				
1D973-12-12	19	3/4	-12	19,1	3/4x14	87	39	32
1D973-16-16	25	1	-16	25,4	1x11	96	43	41
1D973-20-20	31	1 1/4	-20	31,8	1 1/4x11	113	49	50
1D973-24-24	38	1 1/2	-24	38,1	1 1/2x11	114	51	55
1D973-32-32	51	2	-32	50,8	2x11	129	58	70

Geprüfte **Armaturenserie** für Schlauchtypen:

73 731 731TC SX35 SX35LT SX35TC SX42 SX42LT SX42TC

01 NPTF-Einschraubzapfen

SAE J476A/ J516 – AGN

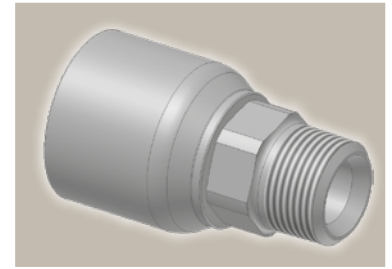
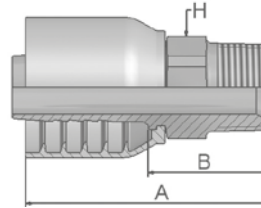

Bestell-Nr.	Schlauch ID				Gewinde NPTF	A mm	B mm	H	
	DN	Zoll	Size	mm				mm	Zoll
10173-12-12-SM	19	3/4	-12	19,1	3/4-14	90	42	30	
10173-16-12-SM	19	3/4	-12	19,1	1-11 1/2	96	48	36	
10173-16-16-SM	25	1	-16	25,4	1-11 1/2	100	50	36	
10173-20-20-SM	31	1 1/4	-20	31,8	1 1/4-11 1/2	125	61	46	
10173-24-24-SM	38	1 1/2	-24	38,1	1 1/2-11 1/2	124	62	50	
10173-32-32	51	2	-32	50,8	2-11 1/2	141	73	2 1/2	

03 Gewindezapfen SAE (JIC) 37°

ISO12151-5-S – AGJ

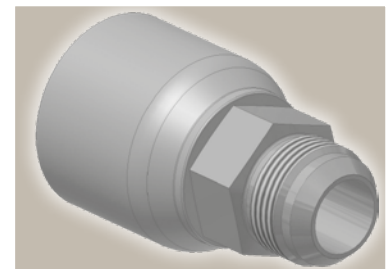
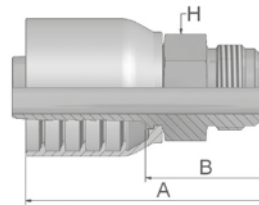

Bestell-Nr.	Schlauch ID				Gewinde UNF	A mm	B mm	H	
	DN	Zoll	Size	mm				mm	mm
10373-12-12-SM	19	3/4	-12	19,1	1 1/16x12	89	41	30	
10373-16-12-SM	19	3/4	-12	19,1	1 5/16x12	93	45	36	
10373-16-16-SM	25	1	-16	25,4	1 5/16x12	97	47	36	
10373-20-16-SM	25	1	-16	25,4	1 5/8x12	102	52	46	
10373-20-20-SM	31	1 1/4	-20	31,8	1 5/8x12	118	54	46	
10373-24-20-SM	31	1 1/4	-20	31,8	1 7/8x12	118	54	50	
10373-24-24-SM	38	1 1/2	-24	38,1	1 7/8x12	122	59	50	
10373-32-32-SM	51	2	-32	50,8	2 1/2x12	143	72	65	

Geprüfte **Armaturenserie** für Schlauchtypen:

73 731 731TC SX35 SX35LT SX35TC SX42 SX42LT SX42TC

06 Dichtkonus mit Überwurfmutter SAE (JIC) – 37°

ISO12151-5-SWS – DKJ

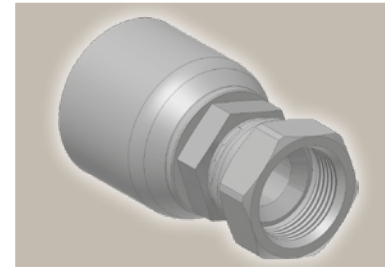
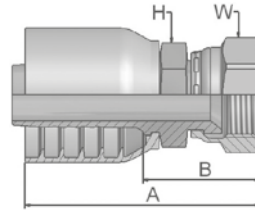

Bestell-Nr.	Schlauch ID				Gewinde UNF	A mm	B mm	H		W	
	DN	Zoll	Size	mm				mm	Zoll	mm	Zoll
10673-12-12-SM	19	3/4	-12	19,1	1 1/16x12	93	45	30		32	
10673-16-12	19	3/4	-12	19,1	1 5/16x12	99	51	36		41	
10673-16-16-SM	25	1	-16	25,4	1 5/16x12	103	52	36		41	
10673-20-16	25	1	-16	25,4	1 5/16x12	109	59	41		50	
10673-16-20-SM	31	1 1/4	-20	31,8	1 5/16x12	116	52	46		41	
10673-20-20-SM	31	1 1/4	-20	31,8	1 5/8x12	125	61	46		50	
10673-24-20-SM	31	1 1/4	-20	31,8	1 7/8x12	130	66	50		60	
10673-24-24-SM	38	1 1/2	-24	38,1	1 7/8x12	128	66	50		60	
10673-32-24-SM	38	1 1/2	-24	38,1	2 1/2x12	138	76	65		75	
10673-32-32-SM	51	2	-32	50,8	2 1/2x12	150	79	65		75	

37 Dichtkonus mit Überwurfmutter SAE (JIC) – 37° 45° Bogen

ISO 12151-5-SWE 45° – DKJ 45°

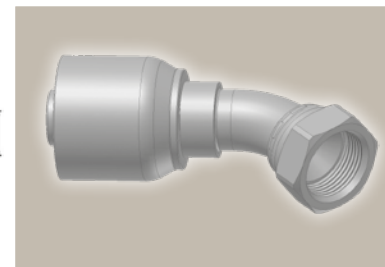
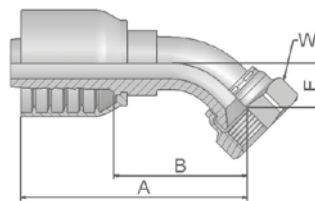

Bestell-Nr.	Schlauch ID				Gewinde UNF	A mm	B mm	E mm	W mm
	DN	Zoll	Size	mm					
13773-12-12-SM	19	3/4	-12	19,1	1 1/16x12	104	56	22	32
13773-16-12-SM	19	3/4	-12	19,1	1 5/16x12	107	59	24	41
13773-16-16-SM	25	1	-16	25,4	1 5/16x12	119	69	24	41
13773-20-16-SM	25	1	-16	25,4	1 5/8x12	143	92	47	55
13773-20-20-SM	31	1 1/4	-20	31,8	1 5/8x12	171	107	47	50
13773-24-20-SM	31	1 1/4	-20	31,8	1 7/8x12	172	108	48	60
13773-24-24-SM	38	1 1/2	-24	38,1	1 7/8x12	194	132	58	60
13773-32-24-SM	38	1 1/2	-24	38,1	2 1/2x12	208	145	72	75
13773-32-32-SM	51	2	-32	50,8	2 1/2x12	251	179	72	75

Geprüfte **Armaturenserie** für Schlauchtypen:

73 731 731TC SX35 SX35LT SX35TC SX42 SX42LT SX42TC

39

Dichtkonus mit Überwurfmutter SAE (JIC) – 37° 90° Bogen

ISO 12151-5-SWES – DKJ 90°

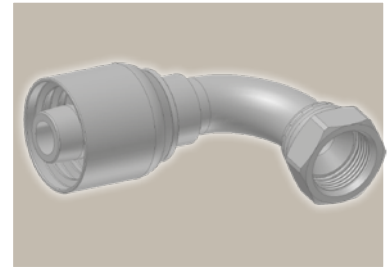
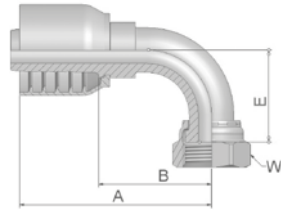

Bestell-Nr.	Schlauch ID				Gewinde UNF	A mm	B mm	E mm	W mm
	DN	Zoll	Size	mm					
13973-12-12-SM	19	3/4	-12	19,1	1 1/16x12	101	53	48	32
13973-16-12-SM	19	3/4	-12	19,1	1 5/16x12	101	53	56	41
13973-16-16-SM	25	1	-16	25,4	1 5/16x12	118	67	56	41
13973-20-16-SM	25	1	-16	25,4	1 5/8x12	118	67	85	55
13973-20-20-SM	31	1 1/4	-20	31,8	1 5/8x12	150	87	85	50
13973-24-20-SM	31	1 1/4	-20	31,8	1 7/8x12	151	87	102	60
13973-24-24-SM	38	1 1/2	-24	38,1	1 7/8x12	194	119	102	60
13973-32-24-SM	38	1 1/2	-24	38,1	2 1/2x12	168	106	152	75
13973-32-32-SM	51	2	-32	50,8	2 1/2x12	229	157	152	75

Geprüfte **Armaturenserie** für Schlauchtypen:

73 731 731TC SX35 SX35LT SX35TC SX42 SX42LT SX42TC

15/4A ISO 6162-1 – Flansch

ISO 12151-3-S-L – SFL
(35,0 MPa/ 5000 psi)

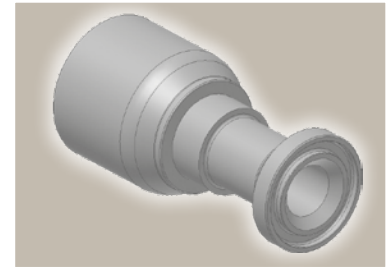
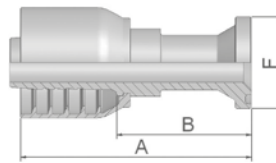

Bestell-Nr.	Schlauch ID				Flansch Zoll	A mm	B mm	F mm
	DN	Zoll	Size	mm				
11573-12-12	19	3/4	-12	19,1	3/4	110	62	38
11573-16-12	19	3/4	-12	19,1	1	110	62	45
11573-12-16	25	1	-16	25,4	3/4	117	67	38
11573-16-16	25	1	-16	25,4	1	117	67	45
14A73-20-16	25	1	-16	25,4	1 1/4	85	34	51
11573-16-20	31	1 1/4	-20	31,8	1	133	69	45
14A73-20-20	31	1 1/4	-20	31,8	1 1/4	141	77	51
14A73-24-20	31	1 1/4	-20	31,8	1 1/2	104	40	60
14A73-20-24	38	1 1/2	-24	38,1	1 1/4	142	80	51
14A73-24-24	38	1 1/2	-24	38,1	1 1/2	166	103	60
14A73-32-24	38	1 1/2	-24	38,1	2	113	50	71
14A73-24-32	51	2	-32	50,8	1 1/2	156	84	60
14A73-32-32	51	2	-32	50,8	2	220	148	71

Entsprechende SAE Flansch-Hälften finden Sie im Abschnitt Eb.

Armaturen mit Standard O-Ring können bei einem Temperaturbereich von -40 °C bis +105 °C eingesetzt werden.
O-Ring Maße und Artikelnummern finden Sie im Abschnitt Eb. Spezial O-Ringe erhalten Sie auf Anfrage.

17/4F ISO 6162-1 – Flansch 45° Bogen

ISO 12151-3 – E45S – L – SFL 45°
(35,0 MPa/ 5000 psi)

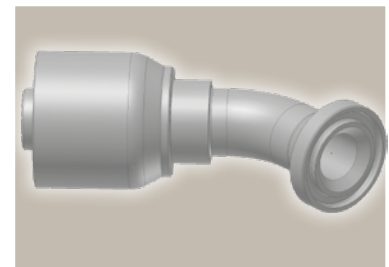
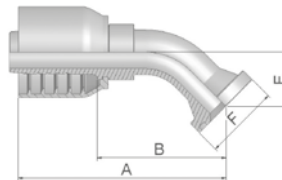

Bestell-Nr.	Schlauch ID				Flansch Zoll	A mm	B mm	E mm	F mm
	DN	Zoll	Size	mm					
11773-12-12	19	3/4	-12	19,1	3/4	119	71	27	38
11773-16-12	19	3/4	-12	19,1	1	109	64	26	44
11773-12-16	25	1	-16	25,4	3/4	130	80	32	38
11773-16-16	25	1	-16	25,4	1	127	77	32	45
14F73-20-16	25	1	-16	25,4	1 1/4	136	85	32	51
14F73-20-20	31	1 1/4	-20	31,8	1 1/4	160	96	35	51
14F73-24-20	31	1 1/4	-20	31,8	1 1/2	162	102	38	60
14F73-24-24	38	1 1/2	-24	38,1	1 1/2	178	115	44	60
14F73-32-24	38	1 1/2	-24	38,1	2	177	114	43	71
14F73-24-32	51	2	-32	50,8	1 1/2	192	120	53	60
14F73-32-32	51	2	-32	50,8	2	224	153	62	71

Entsprechende SAE Flansch-Hälften finden Sie im Abschnitt Eb.

Armaturen mit Standard O-Ring können bei einem Temperaturbereich von -40 °C bis +105 °C eingesetzt werden.
O-Ring Maße und Artikelnummern finden Sie im Abschnitt Eb. Spezial O-Ringe erhalten Sie auf Anfrage.

Geprüfte **Armaturenserie** für Schlauchtypen:

73 731 731TC SX35 SX35LT SX35TC SX42 SX42LT SX42TC

19/4N ISO 6162-1 – Flansch 90° Bogen

ISO 12151-3-E-L – SFL 90°
(35,0 MPa/ 5000 psi)

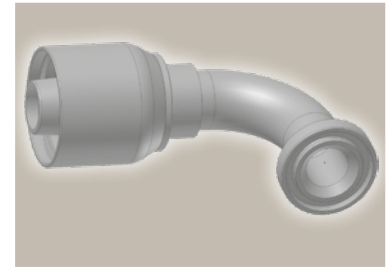
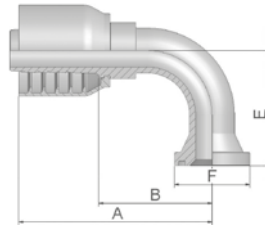

Bestell-Nr.	Schlauch ID				Flansch Zoll	A mm	B mm	E mm	F mm
	DN	Zoll	Size	mm					
11973-12-12	19	3/4	-12	19,1	3/4	109	61	58	38
11973-16-12	19	3/4	-12	19,1	1	102	54	58	45
11973-12-16	25	1	-16	25,4	3/4	121	70	70	38
11973-16-16	25	1	-16	25,4	1	118	67	70	45
14N73-20-16	25	1	-16	25,4	1 1/4	128	78	68	51
14N73-24-16	25	1	-16	25,4	1 1/2	132	81	70	60
11973-16-20	31	1 1/4	-20	31,8	1	133	69	70	44
14N73-20-20	31	1 1/4	-20	31,8	1 1/4	155	91	90	51
14N73-24-20	31	1 1/4	-20	31,8	1 1/2	155	91	90	60
14N73-24-24	38	1 1/2	-24	38,1	1 1/2	166	103	93	60
14N73-32-24	38	1 1/2	-24	38,1	2	166	103	92	71
14N73-32-32	51	2	-32	50,8	2	220	148	133	71

Entsprechende SAE Flansch-Hälften finden Sie im Abschnitt Eb.

Armaturen mit Standard O-Ring können bei einem Temperaturbereich von -40 °C bis +105 °C eingesetzt werden.
O-Ring Maße und Artikelnummern finden Sie im Abschnitt Eb. Spezial O-Ringe erhalten Sie auf Anfrage.

6A ISO 6162-2 – Flansch

ISO 12151-3-S-S – SFS
(42,0 MPa/ 6000 psi)

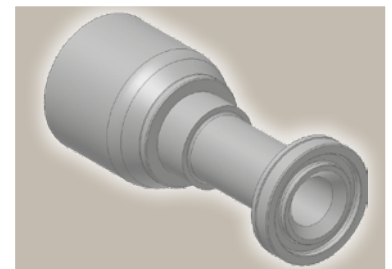
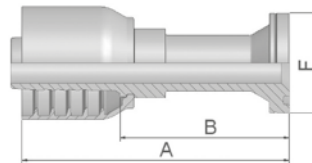

Bestell-Nr.	Schlauch ID				Flansch Zoll	A mm	B mm	F mm
	DN	Zoll	Size	mm				
16A73-8-12	19	3/4	-12	19,1	1/2	123	75	32
16A73-12-12	19	3/4	-12	19,1	3/4	130	82	41
16A73-16-12	19	3/4	-12	19,1	1	135	87	48
16A73-20-12	19	3/4	-12	19,1	1 1/4	96	48	54
16A73-12-16	25	1	-16	25,4	3/4	124	73	41
16A73-16-16	25	1	-16	25,4	1	131	81	48
16A73-20-16	25	1	-16	25,4	1 1/4	142	91	54
16A73-16-20	31	1 1/4	-20	31,8	1	147	83	48
16A73-20-20	31	1 1/4	-20	31,8	1 1/4	149	85	54
16A73-24-20	31	1 1/4	-20	31,8	1 1/2	121	57	64
16A73-20-24	38	1 1/2	-24	38,1	1 1/4	158	96	54
16A73-24-24	38	1 1/2	-24	38,1	1 1/2	166	104	64
16A73-32-24	38	1 1/2	-24	38,1	2	129	66	79
16A73-32-32	51	2	-32	50,8	2	194	122	79

Entsprechende SAE Flansch-Hälften finden Sie im Abschnitt Eb.

Armaturen mit Standard O-Ring können bei einem Temperaturbereich von -40 °C bis +105 °C eingesetzt werden.
O-Ring Maße und Artikelnummern finden Sie im Abschnitt Eb. Spezial O-Ringe erhalten Sie auf Anfrage.

Geprüfte **Armaturenserie** für Schlauchtypen:

73 731 731TC SX35 SX35LT SX35TC SX42 SX42LT SX42TC

6E ISO 6162-2 – Flansch 30° Bogen

SFS 30°

(42,0 MPa/ 6000 psi)

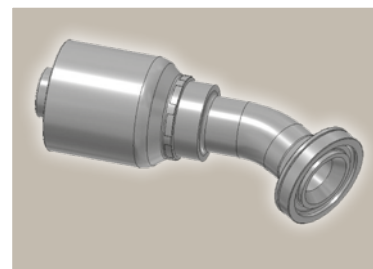
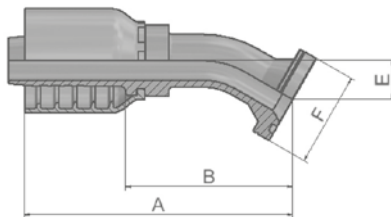

Bestell-Nr.	Schlauch ID				Flansch Zoll	A mm	B mm	E mm	F mm
	DN	Zoll	Size	mm					
16E73-12-12	19	3/4	-12	19,1	-	-	-	-	-
16E73-12-16	25	1	-16	25,4	-	-	-	-	-
16E73-16-16	25	1	-16	25,4	-	-	-	-	-

Entsprechende SAE Flansch-Hälften finden Sie im Abschnitt Eb.

Armaturen mit Standard O-Ring können bei einem Temperaturbereich von -40 °C bis +105 °C eingesetzt werden. O-Ring Maße und Artikelnummern finden Sie im Abschnitt Eb. Spezial O-Ringe erhalten Sie auf Anfrage.

6F ISO 6162-2 – Flansch 45° Bogen

ISO 12151-3 – E45-S – SFS 45°

(42,0 MPa/ 6000 psi)

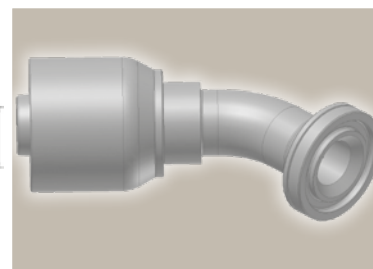
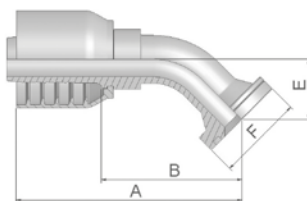

Bestell-Nr.	Schlauch ID				Flansch Zoll	A mm	B mm	E mm	F mm
	DN	Zoll	Size	mm					
16F73-8-12	19	3/4	-12	19,1	1/2	107	59	27	32
16F73-12-12	19	3/4	-12	19,1	3/4	110	62	26	41
16F73-16-12	19	3/4	-12	19,1	1	110	62	26	48
16F73-20-12	19	3/4	-12	19,1	1 1/4	125	77	32	54
16F73-12-16	25	1	-16	25,4	3/4	123	73	32	41
16F73-16-16	25	1	-16	25,4	1	129	79	32	48
16F73-20-16	25	1	-16	25,4	1 1/4	129	79	32	54
16F73-16-20	31	1 1/4	-20	31,8	1	157	93	33	48
16F73-20-20	31	1 1/4	-20	31,8	1 1/4	163	98	38	54
16F73-24-20	31	1 1/4	-20	31,8	1 1/2	163	99	38	63
16F73-20-24	38	1 1/2	-24	38,1	1 1/4	170	107	44	54
16F73-24-24	38	1 1/2	-24	38,1	1 1/2	178	115	44	64
16F73-32-32	51	2	-32	50,8	2	230	158	56	79

Entsprechende SAE Flansch-Hälften finden Sie im Abschnitt Eb.

Armaturen mit Standard O-Ring können bei einem Temperaturbereich von -40 °C bis +105 °C eingesetzt werden. O-Ring Maße und Artikelnummern finden Sie im Abschnitt Eb. Spezial O-Ringe erhalten Sie auf Anfrage.

Armaturen mit Standard O-Ring können bei einem Temperaturbereich von -40 °C bis +105 °C eingesetzt werden. O-Ring Maße und Artikelnummern finden Sie im Abschnitt Eb. Spezial O-Ringe erhalten Sie auf Anfrage.

Geprüfte **Armaturenserie** für Schlauchtypen:

73 731 731TC SX35 SX35LT SX35TC SX42 SX42LT SX42TC

6N ISO 6162-2 – Flansch 90° Bogen

ISO 12151-3 – E-S – SFS 90°
(42,0 MPa/ 6000 psi)

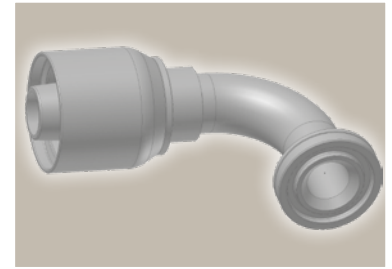
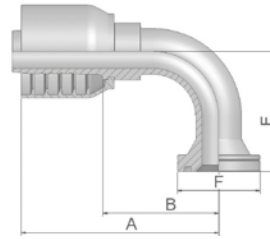

Bestell-Nr.	Schlauch ID				Flansch Zoll	A mm	B mm	E mm	F mm
	DN	Zoll	Size	mm					
16N73-8-12	19	3/4	-12	19,1	1/2	92	44	58	32
16N73-12-12	19	3/4	-12	19,1	3/4	101	53	58	41
16N73-16-12	19	3/4	-12	19,1	1	111	63	58	48
16N73-20-12	19	3/4	-12	19,1	1 1/4	110	62	63	54
16N73-12-16	25	1	-16	25,4	3/4	109	58	70	41
16N73-16-16	25	1	-16	25,4	1	122	71	70	48
16N73-20-16	25	1	-16	25,4	1 1/4	122	71	70	54
16N73-16-20	31	1 1/4	-20	31,8	1	137	73	90	48
16N73-20-20	31	1 1/4	-20	31,8	1 1/4	172	108	71	54
16N73-24-20	31	1 1/4	-20	31,8	1 1/2	172	108	76	64
16N73-20-24	38	1 1/2	-24	38,1	1 1/4	152	90	104	54
16N73-24-24	38	1 1/2	-24	38,1	1 1/2	166	103	104	64
16N73-32-24	38	1 1/2	-24	38,1	2	166	103	104	79
16N73-24-32	51	2	-32	50,8	1 1/2	188	116	104	64
16N73-32-32	51	2	-32	50,8	2	229	157	138	79

Entsprechende SAE Flansch-Hälften finden Sie im Abschnitt Eb.

Armaturen mit Standard O-Ring können bei einem Temperaturbereich von -40 °C bis +105 °C eingesetzt werden. O-Ring Maße und Artikelnummern finden Sie im Abschnitt Eb. Spezial O-Ringe erhalten Sie auf Anfrage.

XA Caterpillar® Flansch

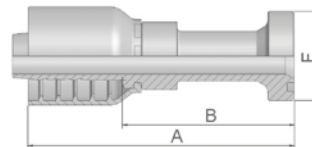

Bestell-Nr.	Schlauch ID				Flansch Zoll	A mm	B mm	F mm
	DN	Zoll	Size	mm				
1XA73-12-12	19	3/4	-12	19,1	3/4	123	75	41
1XA73-16-12	19	3/4	-12	19,1	1	134	86	48
1XA73-16-16	25	1	-16	25,4	1	138	88	48
1XA73-20-16	25	1	-16	25,4	1 1/4	144	93	54
1XA73-20-20	31	1 1/4	-20	31,8	1 1/4	155	96	54
1XA73-24-20	31	1 1/4	-20	31,8	1 1/2	162	97	64

Armaturen mit Standard O-Ring können bei einem Temperaturbereich von -40 °C bis +105 °C eingesetzt werden. O-Ring Maße und Artikelnummern finden Sie im Abschnitt Eb. Spezial O-Ringe erhalten Sie auf Anfrage.

Geprüfte **Armaturenserie** für Schlauchtypen:

73 731 731TC SX35 SX35LT SX35TC SX42 SX42LT SX42TC

XF Caterpillar® Flansch 45° Bogen

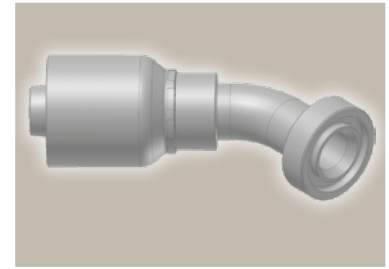
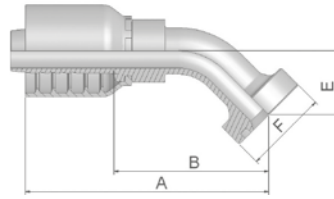

Bestell-Nr.	Schlauch ID				Flansch Zoll	A mm	B mm	E mm	F mm
	DN	Zoll	Size	mm					
1XF73-12-12	19	3/4	-12	19,1	3/4	123	75	31	41
1XF73-16-12	19	3/4	-12	19,1	1	122	74	31	48
1XF73-16-16	25	1	-16	25,4	1	139	88	36	48
1XF73-20-20	31	1 1/4	-20	31,8	1 1/4	162	98	37	54
1XF73-24-20	31	1 1/4	-20	31,8	1 1/2	182	117	36	64

Armaturen mit Standard O-Ring können bei einem Temperaturbereich von -40 °C bis +105 °C eingesetzt werden.
O-Ring Maße und Artikelnummern finden Sie im Abschnitt Eb. Spezial O-Ringe erhalten Sie auf Anfrage.

XG Caterpillar® Flansch 60° Bogen

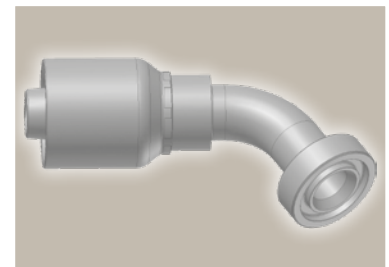
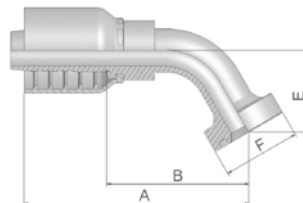

Bestell-Nr.	Schlauch ID				Flansch Zoll	A mm	B mm	E mm	F mm
	DN	Zoll	Size	mm					
1XG73-12-12	19	3/4	-12	19,1	3/4	41	138	90	42
1XG73-16-16	25	1	-16	25,4	1	48	160	109	50
1XG73-20-16	25	1	-16	25,4	1 1/4	54	153	103	48

Armaturen mit Standard O-Ring können bei einem Temperaturbereich von -40 °C bis +105 °C eingesetzt werden.
O-Ring Maße und Artikelnummern finden Sie im Abschnitt Eb. Spezial O-Ringe erhalten Sie auf Anfrage.

Geprüfte **Armaturenserie** für Schlauchtypen:

73 731 731TC SX35 SX35LT SX35TC SX42 SX42LT SX42TC

**XN Caterpillar® Flansch
90° Bogen**

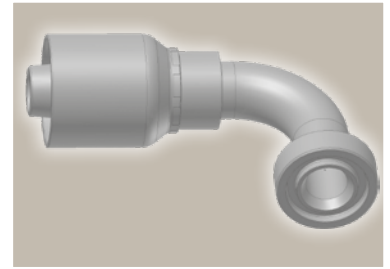
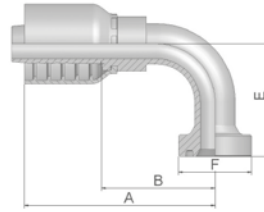

Bestell-Nr.	Schlauch ID				Flansch Zoll	A mm	B mm	E mm	F mm
	DN	Zoll	Size	mm					
1XN73-12-12	19	3/4	-12	19,1	3/4	111	63	63	41
1XN73-16-12	19	3/4	-12	19,1	1	111	63	62	48
1XN73-16-16	25	1	-16	25,4	1	128	78	74	48
1XN73-20-16	25	1	-16	25,4	1 1/4	122	71	74	54
1XN73-20-20	31	1 1/4	-20	31,8	1 1/4	172	108	77	54

Armaturen mit Standard O-Ring können bei einem Temperaturbereich von -40 °C bis +105 °C eingesetzt werden.
O-Ring Maße und Artikelnummern finden Sie im Abschnitt Eb. Spezial O-Ringe erhalten Sie auf Anfrage.

Gepüfzte **Armaturenserie** für Schlauchtypen:

73 731 731TC SX35 SX35LT SX35TC SX42 SX42LT SX42TC

JC ORFS mit Überwurfmutter

ISO 12151-1 – SWSA
SAE J516 – ORFS

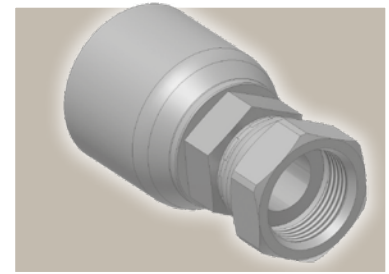
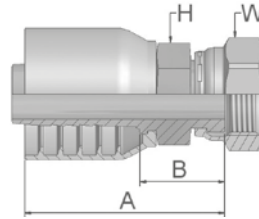

Bestell-Nr.	Schlauch ID				Gewinde UNF	A mm	B mm	H mm	W mm
	DN	Zoll	Size	mm					
1JC73-12-12-SM	19	3/4	-12	19,1	1 3/16x12	81	33	30	36
1JC73-16-16-SM	25	1	-16	25,4	1 7/16x12	89	38	36	41
1JC73-20-20-SM	31	1 1/4	-20	31,8	1 11/16x12	106	42	46	50
1JC73-24-24-SM	38	1 1/2	-24	38,1	2x12	117	44	50	60

JS ORFS mit Überwurfmutter lange Ausführung

ISO 12151-1-SWSB
SAE J516 – ORFS

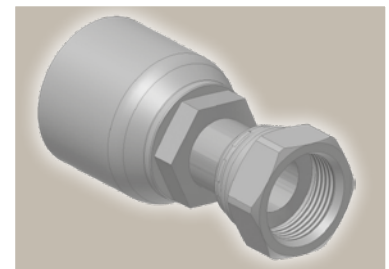
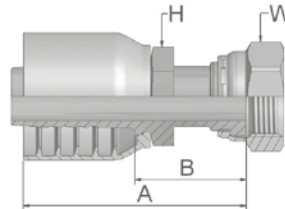

Bestell-Nr.	Schlauch ID				Gewinde UNF	A mm	B mm	H mm Zoll	W mm Zoll
	DN	Zoll	Size	mm					
1JS73-12-12-SM	19	3/4	-12	19,1	1 3/16x12	94	46	30	36
1JS73-16-12-SM	19	3/4	-12	19,1	1 7/16x12	107	58	36	41
1JS73-16-16-SM	25	1	-16	25,4	1 7/16x12	103	52	36	41
1JS73-20-16-SM	25	1	-16	25,4	1 11/16x12	114	64	41	50
1JS73-20-20-SM	31	1 1/4	-20	31,8	1 11/16x12	117	54	46	50
1JS73-24-24-SM	38	1 1/2	-24	38,1	2x12	120	57	50	60

Geprüfte **Armaturenserie** für Schlauchtypen:

73 731 731TC SX35 SX35LT SX35TC SX42 SX42LT SX42TC

J7

ORFS mit Überwurfmutter 45° Bogen

ISO 12151-1 – SWE 45°
SAE J516 – ORFS 45°

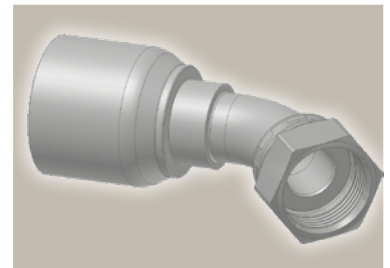
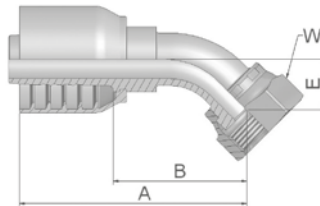

Bestell-Nr.	Schlauch ID				Gewinde UNF	A mm	B mm	E mm	W mm
	DN	Zoll	Size	mm					
1J773-12-12-SM	19	3/4	-12	19,1	1 3/16x12	105	57	21	36
1J773-16-12-SM	19	3/4	-12	19,1	1 7/16x12	107	59	24	41
1J773-16-16-SM	25	1	-16	25,4	1 7/16x12	119	69	24	41
1J773-20-16-SM	25	1	-16	25,4	1 11/16x12	131	80	26	50
1J773-20-20	31	1 1/4	-20	31,8	1 11/16x12	147	83	25	7/8
1J773-20-20-SM	31	1 1/4	-20	31,8	1 11/16x12	154	90	30	50
1J773-24-20-SM	31	1 1/4	-20	31,8	2x12	164	100	40	60

J9

ORFS mit Überwurfmutter 90° Bogen

ISO 12151-1 – SWES
SAE J516 – ORFS 90°

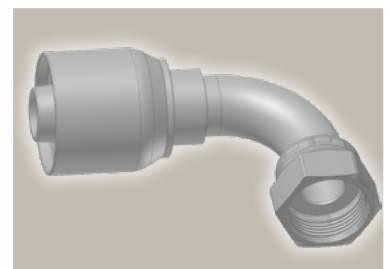
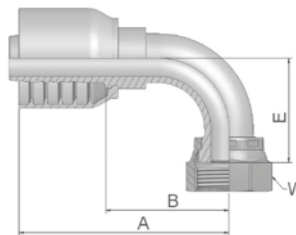

Bestell-Nr.	Schlauch ID				Gewinde UNF	A mm	B mm	E mm	W mm
	DN	Zoll	Size	mm					
1J973-12-12-SM	19	3/4	-12	19,1	1 3/16x12	101	53	48	36
1J973-16-12-SM	19	3/4	-12	19,1	1 7/16x12	113	65	56	41
1J973-16-16-SM	25	1	-16	25,4	1 7/16x12	120	70	56	41
1J973-20-16-SM	25	1	-16	25,4	1 11/16x12	127	77	64	50
1J973-20-20	31	1 1/4	-20	31,8	1-11/16x12	148	84	64	7/8
1J973-24-24-SM	38	1 1/2	-24	38,1	2x12	166	103	82	60

Geprüfte **Armaturenserie** für Schlauchtypen:

73 731 731TC SX35 SX35LT SX35TC SX42 SX42LT SX42TC

JM

ORFS-Gewindezapfen

ISO 12151-1-S – SAE J516

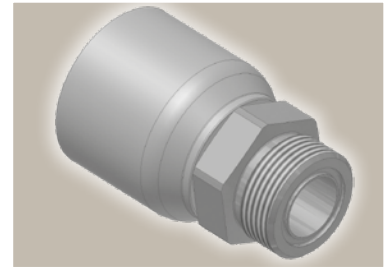
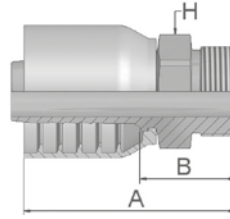

Bestell-Nr.	Schlauch ID				Gewinde UNF	A mm	B mm	H mm
	DN	Zoll	Size	mm				
1JM73-12-12-SM	19	3/4	-12	19,1	1 3/16x12	86	38	32
1JM73-16-12-SM	19	3/4	-12	19,1	1 7/16x12	87	39	41
1JM73-16-16-SM	25	1	-16	25,4	1 7/16x12	93	42	41
1JM73-20-16-SM	25	1	-16	25,4	1 11/16x12	89	39	46
1JM73-20-20-SM	31	1 1/4	-20	31,8	1 11/16x12	106	42	46

JM Armaturen werden ohne O-Ring geliefert.

O-Ring Maße und Artikelnummern finden Sie im Abschnitt Eb. Spezial O-Ringe erhalten Sie auf Anfrage.

Geprüfte **Armaturenserie** für Schlauchtypen:

73 731 731TC SX35 SX35LT SX35TC SX42 SX42LT SX42TC

XU

**Dichtkonus mit
Überwurfmutter
Komatsu 30°**

JIS B8363

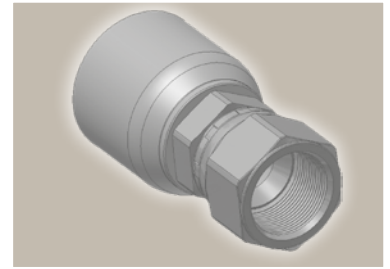
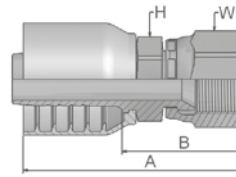

Bestell-Nr.	Schlauch ID				Gewinde metrisch	A mm	B mm	H mm	W mm
	DN	Zoll	Size	mm					
1XU73-12-12	19	3/4	-12	19,1	M30x1,5	76	28	32	36
1XU73-16-16	25	1	-16	25,4	M33x1,5	85	35	36	41

Geprüfte **Armaturenserie** für Schlauchtypen:



73 731 731TC SX35 SX35LT SX35TC SX42 SX42LT SX42TC

Umfangreiches Sortiment an speziellen Anschlussformen für den MRO-Markt

Die Nachfrage nach speziellen Anschlussformen gehört mittlerweile zu unserem Tagesgeschäft. Um diesem Bedarf kompetent zu begegnen, hat die Hose Products Division Europe das Standardprogramm um besondere Anschlussformen erweitert wie z. B. spezielle Sprunggrößen und Rohrbogen mit extra langen Schenkellängen.

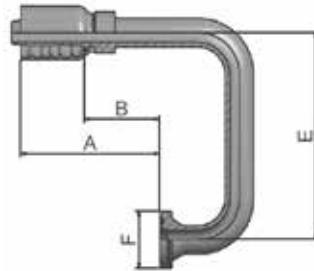
Nachstehend finden Sie eine Übersicht über unsere speziellen Anschlussformen, die auf Anfrage erhältlich sind.



Bestell-Nr.	Beschreibung			A	B	E	F
		Schlauch I.D. Size	Flansch Zoll				
11973-12-12-SL100	SAE 5000 psi 90° Bogen - Schenkellänge 100 mm	-12	3/4	109	61	100	38
11973-12-12-SL150	SAE 5000 psi 90° Bogen - Schenkellänge 150 mm	-12	3/4	109	61	150	38
11973-12-12-SL180	SAE 5000 psi 90° Bogen - Schenkellänge 180 mm	-12	3/4	109	61	180	38
11973-16-16-SL100	SAE 5000 psi 90° Bogen - Schenkellänge 100 mm	-16	1	118	67	100	45
11973-16-16-SL150	SAE 5000 psi 90° Bogen - Schenkellänge 150 mm	-16	1	118	67	150	45
11973-16-16-SL90	SAE 5000 psi 90° Bogen - Schenkellänge 90 mm	-16	1	118	67	90	45
14N73-20-20-SL150	SAE 5000 psi 90° Bogen - Schenkellänge 150 mm	-20	1 1/4	155	91	150	51
16N73-12-12-SL100	SAE 6000 psi 90° Bogen - Schenkellänge 100 mm	-12	3/4	101	53	100	41
16N73-12-12-SL140	SAE 6000 psi 90° Bogen - Schenkellänge 140 mm	-12	3/4	101	53	140	41
16N73-12-12-SL150	SAE 6000 psi 90° Bogen - Schenkellänge 150 mm	-12	3/4	101	53	150	41
16N73-12-12-SL85	SAE 6000 psi 90° Bogen - Schenkellänge 85 mm	-12	3/4	101	53	85	41
16N73-16-12-SL100	SAE 6000 psi 90° Bogen - Schenkellänge 100 mm	-12	1	111	63	100	48
16N73-16-12-SL116	SAE 6000 psi 90° Bogen - Schenkellänge 116 mm	-12	1	111	63	116	48
16N73-16-12-SL120	SAE 6000 psi 90° Bogen - Schenkellänge 120 mm	-12	1	111	63	120	48
16N73-16-16-SL100	SAE 6000 psi 90° Bogen - Schenkellänge 100 mm	-16	1	118	67	100	48
16N73-16-16-SL110	SAE 6000 psi 90° Bogen - Schenkellänge 110 mm	-16	1	122	71	110	48
16N73-16-16-SL116	SAE 6000 psi 90° Bogen - Schenkellänge 116 mm	-16	1	128	77	116	48
16N73-16-16-SL125	SAE 6000 psi 90° Bogen - Schenkellänge 125 mm	-16	1	118	67	125	48
16N73-16-16-SL140	SAE 6000 psi 90° Bogen - Schenkellänge 140 mm	-16	1	122	71	140	48
16N73-16-16-SL175	SAE 6000 psi 90° Bogen - Schenkellänge 175 mm	-16	1	122	71	175	48
16N73-16-16SL150	SAE 6000 psi 90° Bogen - Schenkellänge 150 mm	-16	1	117	67	150	48
16N73-20-16-SL120	SAE 6000 psi 90° Bogen - Schenkellänge 120 mm	-16	1 1/4	122	71	120	54
16N73-20-16-SL160	SAE 6000 psi 90° Bogen - Schenkellänge 160 mm	-16	1 1/4	122	71	160	54
16N73-20-20-SL100	SAE 6000 psi 90° Bogen - Schenkellänge 100 mm	-20	1 1/4	155	91	100	54
16N73-20-20-SL180	SAE 6000 psi 90° Bogen - Schenkellänge 180 mm	-20	1 1/4	155	91	180	54
16N73-20-20SL145	SAE 6000 psi 90° Bogen - Schenkellänge 145 mm	-20	1 1/4	155	91	145	54
16N73-24-24-SL90	SAE 6000 psi 90° Bogen - Schenkellänge 90 mm	-24	1 1/2	166	103	90	64

Geprüfte **Armaturenserie** für Schlauchtypen:

73 731 731TC SX35 SX35LT SX35TC SX42 SX42LT SX42TC

DIN – Metrisch

Seite Dd-1 – Dd-4

<p>CA</p> <p>Dd-1</p>  <p>Dichtkegel mit Überwurfmutter und O-Ring – leichte Reihe ISO 12151-2-SWS-L – DKOL</p>	<p>CE</p> <p>Dd-1</p>  <p>Dichtkegel mit Überwurfmutter und O-Ring – leichte Reihe – 45° Bogen ISO 12151-2-SWE 45°-L – DKOL 45°</p>	<p>CF</p> <p>Dd-2</p>  <p>Dichtkegel mit Überwurfmutter und O-Ring – leichte Reihe – 90° Bogen ISO 12151-2-SWE-L – DKOL 90°</p>	<p>D0</p> <p>Dd-2</p>  <p>Gewindezapfen leichte Reihe ISO 12151-2-S-L – CEL</p>
<p>C9</p> <p>Dd-3</p>  <p>Dichtkegel mit Überwurfmutter und O-Ring – schwere Reihe ISO 12151-2-SWS-S – DKOS</p>	<p>OC</p> <p>Dd-3</p>  <p>Dichtkegel mit Überwurfmutter und O-Ring – schwere Reihe – 45° Bogen ISO 12151-2 – SWE 45°-S – DKOS 45°</p>	<p>1C</p> <p>Dd-4</p>  <p>Dichtkegel mit Überwurfmutter und O-Ring – schwere Reihe – 90° Bogen ISO 12151-2-SWE-S – DKOS 90°</p>	<p>D2</p> <p>Dd-4</p>  <p>Gewindezapfen schwere Reihe ISO 12151-2-S-S – CES</p>





BSP

Seite Dd-5 – Dd-6

<p>EA</p> <p>Dd-5</p>  <p>Dichtkopf mit BSP-Überwurfmutter und O-Ring (60° Konus) BS 5200 – ISO 12151-6 – DKOR</p>	<p>EB</p> <p>Dd-5</p>  <p>Dichtkopf mit BSP-Überwurfmutter und O-Ring (60° Konus) 45° Bogen</p>	<p>EC</p> <p>Dd-6</p>  <p>Dichtkopf mit BSP-Überwurfmutter und O-Ring (60° Konus) 90° Bogen</p>	<p>D9</p> <p>Dd-6</p>  <p>BSP-Einschraubzapfen zylindrisch BS5200 – AGR</p>
--	---	--	---

SAE

Seite Dd-7 – Dd-9

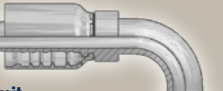
<p>01</p> <p>Dd-7</p>  <p>NPTF-Einschraubzapfen SAE J476A / J516 – AGN</p>	<p>03</p> <p>Dd-7</p>  <p>Gewindezapfen SAE (JIC) 37° ISO12151-5-S – AGJ</p>	<p>06</p> <p>Dd-8</p>  <p>Dichtkonus mit Überwurfmutter SAE (JIC) – 37° ISO12151-5-SWS – DKJ</p>	<p>37</p> <p>Dd-9</p>  <p>Dichtkonus mit Überwurfmutter SAE (JIC) – 37° – 45° Bogen ISO 12151-5-SWE 45° – DKJ 45°</p>
<p>39</p> <p>Dd-9</p>  <p>Dichtkonus mit Überwurfmutter SAE (JIC) – 37° – 90° Bogen ISO 12151-5-SWES – DKJ 90°</p>			



Flansch

Seite Dd-10 – Dd-20

<p>15/4A Dd-10</p>  <p>ISO 6162-1 – Flansch ISO 12151-3-S-L – SFL (35,0 MPa/ 5000 psi)</p>	<p>17/4F Dd-11</p>  <p>ISO 6162-1 – Flansch 45° Bogen ISO 12151-3 – E45S – L – SFL 45° (35,0 MPa/ 5000 psi)</p>	<p>19/4N Dd-12</p>  <p>ISO 6162-1 – Flansch 90° Bogen ISO 12151-3-E-L – SFL 90° (35,0 MPa/ 5000 psi)</p>	<p>6A Dd-13</p>  <p>ISO 6162-2 – Flansch ISO 12151-3-S-S – SFS (42,0 MPa/ 6000 psi)</p>
<p>6E Dd-14</p>  <p>ISO 6162-2 – Flansch 30° Bogen SFS 30° (42,0 MPa/ 6000 psi)</p>	<p>6F Dd-14</p>  <p>ISO 6162-2 – Flansch 45° Bogen ISO 12151-3 – E45-S – SFS 45° (42,0 MPa/ 6000 psi)</p>	<p>6N Dd-15</p>  <p>ISO 6162-2 – Flansch 90° Bogen ISO 12151-3 – E-S – SFS 90° (42,0 MPa/ 6000 psi)</p>	<p>X5 Dd-16</p>  <p>Flansch Vollflansch-System für ISO 6162-1 oder ISO 6162-2</p>
<p>X7 Dd-16</p>  <p>Flansch – 45° Bogen Vollflansch-System für ISO 6162-1 oder ISO 6162-2</p>	<p>X9 Dd-17</p>  <p>Flansch – 90° Bogen Vollflansch-System für ISO 6162-1 oder ISO 6162-2</p>	<p>XA Dd-17</p>  <p>Caterpillar® Flansch</p>	<p>XF Dd-18</p>  <p>Caterpillar® Flansch 45° Bogen</p>
<p>XG Dd-18</p>  <p>Caterpillar® Flansch 60° Bogen</p>	<p>XN Dd-19</p>  <p>Caterpillar® Flansch 90° Bogen</p>	<p>K5 Dd-19</p>  <p>Komatsu® Flansch</p>	<p>K7 Dd-20</p>  <p>Komatsu® Flansch 45° Bogen</p>
<p>K9 Dd-20</p>  <p>Komatsu® Flansch 90° Bogen</p>			

ORFS

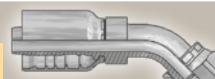
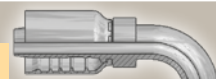
Seite Dd-21 – Dd-23

<p>JC Dd-21</p>  <p>ORFS mit Überwurfmutter ISO 12151-1 – SWSA SAE J516 – ORFS</p>	<p>J7 Dd-21</p>  <p>ORFS mit Überwurfmutter 45° Bogen ISO 12151-1 – SWE 45° SAE J516 – ORFS 45°</p>	<p>J9 Dd-22</p>  <p>ORFS mit Überwurfmutter 90° Bogen ISO 12151-1 – SWES SAE J516 – ORFS 90°</p>	<p>J1 Dd-22</p>  <p>ORFS mit Überwurfmutter 90° Bogen – extra lang ISO 12151-1 – SWEL SAE J 516 – ORFS 90° L</p>
<p>JM Dd-23</p>  <p>ORFS-Gewindezapfen ISO 12151-1-S – SAE J516</p>			

Eine große Auswahl von Spezialarmaturen für den MRO-Markt finden Sie auf der Seite Dd-25.

Französische Reihe

Seite Dd-24

<p>FG Dd-24</p>  <p>Einschraubzapfen französische Gas-Reihe</p>
--

CA Dichtkegel mit Überwurfmutter und O-Ring – leichte Reihe

ISO 12151-2-SWS-L – DKOL

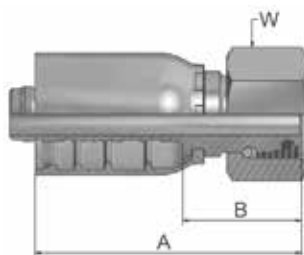

Bestell-Nr.	Schlauch ID				Gewinde metrisch	Rohr AD mm	A mm	B mm	W mm
	DN	Zoll	Size	mm					
1CA77-15-8	12	1/2	-8	12,7	M22x1,5	15	63	28	27
1CA77-18-10	16	5/8	-10	15,9	M26x1,5	18	66	27	32
1CA77-18-12	19	3/4	-12	19,1	-	18	74	28	32
1CA77-22-12	19	3/4	-12	19,1	M30x2	22	73	27	36
1CA77-22-16	25	1	-16	25,4	M30x2	22	88	33	36
1CA77-28-16	25	1	-16	25,4	M36x2	28	89	35	41
1CA77-35-20	31	1 1/4	-20	31,8	M45x2	35	100	37	50
1CA77-42-24	38	1 1/2	-24	38,1	M52x2	42	106	39	60

Schlaucharmaturen werden standardmäßig mit ozonbeständigen Nitrile (NBR) O-Ringen geliefert. Betriebstemperatur von -40 °C bis +105 °C. Schlaucharmaturen mit Spezial-O-Ring (Viton oder EPDM) sind erhältlich auf Anfrage. O-Ring-Größen und Bestell-Nummern finden Sie im Abschnitt Eb.

CE Dichtkegel mit Überwurfmutter und O-Ring – leichte Reihe 45° Bogen

ISO 12151-2-SWE 45°-L – DKOL 45°

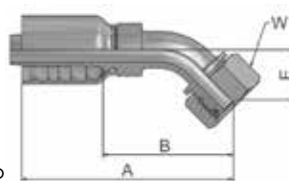

Bestell-Nr.	Schlauch ID				Gewinde metrisch	Rohr AD mm	A mm	B mm	E mm	W mm
	DN	Zoll	Size	mm						
1CE77-15-8	12	1/2	-8	12,7	M22x1,5	15	83	48	23	27
1CE77-22-12	19	3/4	-12	19,1	M30x2	22	120	74	29	36
1CE77-28-16	25	1	-16	25,4	M36x2	28	142	88	33	41
1CE77-35-20	31	1 1/4	-20	31,8	M45x2	35	162	98	37	50
1CE77-42-24	38	1 1/2	-24	38,1	M52x2	42	201	134	49	60

Schlaucharmaturen werden standardmäßig mit ozonbeständigen Nitrile (NBR) O-Ringen geliefert. Betriebstemperatur von -40 °C bis +105 °C. Schlaucharmaturen mit Spezial-O-Ring (Viton oder EPDM) sind erhältlich auf Anfrage. O-Ring-Größen und Bestell-Nummern finden Sie im Abschnitt Eb.

Geprüfte **Armaturenserie** für Schlauchtypen, je nach size:

77	387	387ST	387TC	487	487ST	487TC	787	787TC	787ST	797	797TC	797ST	797RH	SX42	...
	SX42LT		SX42TC												

CF Dichtkegel mit Überwurfmutter und O-Ring – leichte Reihe 90° Bogen

ISO 12151-2-SWE-L – DKOL 90°

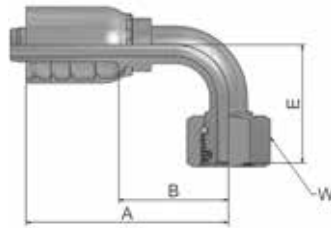

Bestell-Nr.	Schlauch ID				Gewinde metrisch	Rohr AD mm	A mm	B mm	E mm	W mm
	DN	Zoll	Size	mm						
1CF77-15-8	12	1/2	-8	12,7	M22x1,5	15	76	41	44	27
1CF77-18-10	16	5/8	-10	15,9	M26x1,5	18	92	53	49	32
1CF77-18-12	19	3/4	-12	19,1	M26x1,5	18	108	62	56	32
1CF77-22-12	19	3/4	-12	19,1	M30x2	22	108	62	59	36
1CF77-28-16	25	1	-16	25,4	M36x2	28	131	77	69	41
1CF77-35-20	31	1 1/4	-20	31,8	M45x2	35	151	87	79	50
1CF77-42-24	38	1 1/2	-24	38,1	M52x2	42	179	112	101	60

Schlaucharmaturen werden standardmäßig mit ozonbeständigen Nitrile (NBR) O-Ringen geliefert. Betriebstemperatur von -40 °C bis +105 °C. Schlaucharmaturen mit Spezial-O-Ring (Viton oder EPDM) sind erhältlich auf Anfrage. O-Ring-Größen und Bestell-Nummern finden Sie im Abschnitt Eb.

DO Gewindezapfen leichte Reihe

ISO 12151-2-S-L – CEL

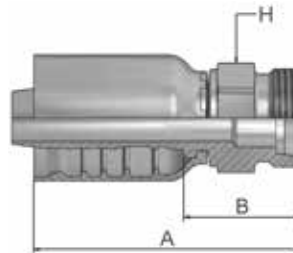

Bestell-Nr.	Schlauch ID				Gewinde metrisch	A mm	B mm	H mm
	DN	Zoll	Size	mm				
1D077-15-8	12	1/2	-8	12,7	M22x1,5	61	27	22
1D077-18-10	16	5/8	-10	15,9	M26x1,5	68	30	27
1D077-22-12	19	3/4	-12	19,1	M30x2	82	36	30
1D077-28-16	25	1	-16	25,4	M36x2	92	38	36

Geprüfte **Armaturenserie** für Schlauchtypen, je nach size:

77	387	387ST	387TC	487	487ST	487TC	787	787TC	787ST	797	797TC	797ST	797RH	SX42	...
SX42LT SX42TC															

C9 Dichtkegel mit Überwurfmutter und O-Ring – schwere Reihe

ISO 12151-2-SWS-S – DKOS

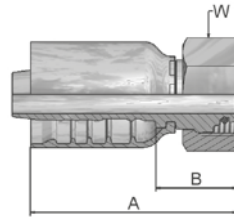

Bestell-Nr.	Schlauch ID				Gewinde metrisch	A mm	B mm	W mm
	DN	Zoll	Size	mm				
1C977-12-8	12	1/2	-8	12,7	M20x1,5	61	26	24
1C977-16-8	12	1/2	-8	12,7	M24x1,5	60	25	30
1C977-16-10	16	5/8	-10	15,9	M24x1,5	67	28	30
1C977-20-10	16	5/8	-10	15,9	M30x2	68	28	36
1C977-20-12	19	3/4	-12	19,1	M30x2	76	30	36
1C977-25-12	19	3/4	-12	19,1	M36x2	76,6	30,6	46
1C977-25-12-SW41	19	3/4	-12	19,1	M36x2	77	31	41
1C977-30-12	19	3/4	-12	19,1	M42x2	83	37	50
1C977-25-16	25	1	-16	25,4	M36x2	86	35	46
1C977-30-16	25	1	-16	25,4	M42x2	89	35	50
1C977-30-20	31	1 1/4	-20	31,8	M42x2	102	39	50
1C977-38-20	31	1 1/4	-20	31,8	M52x2	100	36	60
1C977-38-24	38	1 1/2	-24	38,1	M52x2	106	39	60

Armaturen mit Standard O-Ring können bei einem Temperaturbereich von -40 °C bis +105 °C eingesetzt werden. O-Ring Maße und Artikelnummern finden Sie im Abschnitt Eb. Spezial O-Ringe erhalten Sie auf Anfrage.

OC Dichtkegel mit Überwurfmutter und O-Ring – schwere Reihe 45° Bogen

ISO 12151-2 – SWE 45°-S – DKOS 45°

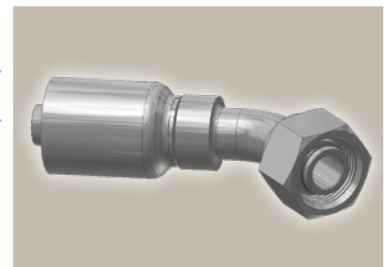
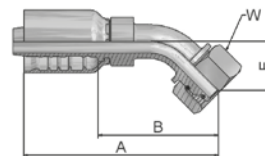

Bestell-Nr.	Schlauch ID				Gewinde metrisch	A mm	B mm	E mm	W mm
	DN	Zoll	Size	mm					
10C77-16-8	12	1/2	-8	12,7	M24x1,5	83	49	24	30
10C77-12-10	16	5/8	-10	15,9	M20x1,5	105	66	26	24
10C77-16-10	16	5/8	-10	15,9	M24x1,5	111	64	24	30
10C77-20-10	16	5/8	-10	15,9	M30x2	107	68	28	36
10C77-20-12	19	3/4	-12	19,1	M30x2	120	74	30	36
10C77-25-12	19	3/4	-12	19,1	M36x2	119	73	29	46
10C77-25-12-SW41	19	3/4	-12	19,1	M36x2	119	73	29	41
10C77-30-12	19	3/4	-12	19,1	M42x2	121	75	30	50
10C77-25-16	25	1	-16	25,4	M36x2	142	88	33	46
10C77-30-16	25	1	-16	25,4	M42x2	142	88	33	50
10C77-30-20	31	1 1/4	-20	31,8	M42x2	155	91	34	50
10C77-38-20	31	1 1/4	-20	31,8	M52x2	161	97	37	60
10C77-38-24	38	1 1/2	-24	38,1	M52x2	195	128	49	60

Armaturen mit Standard O-Ring können bei einem Temperaturbereich von -40 °C bis +105 °C eingesetzt werden. O-Ring Maße und Artikelnummern finden Sie im Abschnitt Eb. Spezial O-Ringe erhalten Sie auf Anfrage.

Geprüfte **Armaturenserie** für Schlauchtypen, je nach size:

77	387	387ST	387TC	487	487ST	487TC	787	787TC	787ST	797	797TC	797ST	797RH	SX42	...
	SX42LT		SX42TC												

1C Dichtkegel mit Überwurfmutter und O-Ring – schwere Reihe 90° Bogen

ISO 12151-2-SWE-S – DKOS 90°

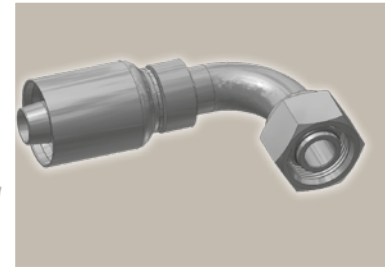
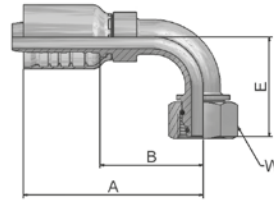

Bestell-Nr.	Schlauch ID				Gewinde metrisch	A mm	B mm	E mm	W mm
	DN	Zoll	Size	mm					
11C77-16-8	12	1/2	-8	12,7	M24x1,5	77	42	45	30
11C77-16-10	16	5/8	-10	15,9	M24x1,5	92	53	45	30
11C77-20-10	16	5/8	-10	15,9	M30x2	92	53	53	36
11C77-20-12	19	3/4	-12	19,1	M30x2	108	62	60	36
11C77-25-12	19	3/4	-12	19,1	M36x2	108	62	58,5	46
11C77-25-12-SW41	19	3/4	-12	19,1	M36x2	108	62	59	41
11C77-30-12	19	3/4	-12	19,1	M42x2	108	62	61	50
11C77-25-16	25	1	-16	25,4	M36x2	131	77	69	46
11C77-30-16	25	1	-16	25,4	M42x2	131	77	69	50
11C77-30-20	31	1 1/4	-20	31,8	M42x2	145	82	73	50
11C77-38-20	31	1 1/4	-20	31,8	M52x2	151	87	78	60
11C77-38-24	38	1 1/2	-24	38,1	M52x2	179	112	101	60

Schlaucharmaturen werden standardmäßig mit ozonbeständigen Nitrile (NBR) O-Ringen geliefert. Betriebstemperatur von -40 °C bis +105 °C. Schlaucharmaturen mit Spezial-O-Ring (Viton oder EPDM) sind erhältlich auf Anfrage. O-Ring-Größen und Bestell-Nummern finden Sie im Abschnitt Eb.

D2 Gewindezapfen schwere Reihe

ISO 12151-2-S-S – CES

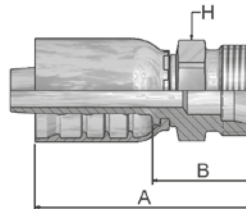

Bestell-Nr.	Schlauch ID				Gewinde metrisch	A mm	B mm	H mm
	DN	Zoll	Size	mm				
1D277-16-8	12	1/2	-8	12,7	M24x1,5	64	30	24
1D277-16-10	16	5/8	-10	15,9	M24x1,5	69	30	24
1D277-20-10	16	5/8	-10	15,9	M30x2	72	34	30
1D277-20-12	19	3/4	-12	19,1	M30x2	84	38	30
1D277-25-12	19	3/4	-12	19,1	M36x2	86	40	36
1D277-25-16	25	1	-16	25,4	M36x2	96	42	36
1D277-30-16	25	1	-16	25,4	M42x2	99	45	46
1D277-30-20	31	1 1/4	-20	31,8	M42x2	110	47	46
1D277-38-20	31	1 1/4	-20	31,8	M52x2	114	51	55
1D277-38-24	38	1 1/2	-24	38,1	M52x2	120	53	55

Geprüfte **Armaturenserie** für Schlauchtypen, je nach size:

77	387	387ST	387TC	487	487ST	487TC	787	787TC	787ST	797	797TC	797ST	797RH	SX42	...
	SX42LT		SX42TC												

EA Dichtkopf mit BSP-Überwurfmutter und O-Ring (60° Konus)

BS 5200 – ISO 12151-6 – DKOR

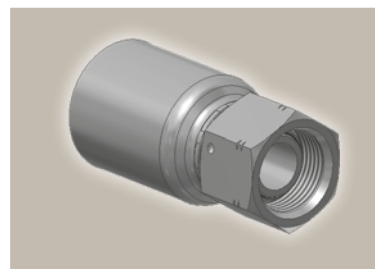
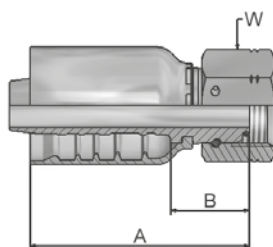

Bestell-Nr.	Schlauch ID				Gewinde BSP	A mm	B mm	W mm
	DN	Zoll	Size	mm				
1EA77-8-8	12	1/2	-8	12,7	1/2x14	58	23	27
1EA77-10-10	16	5/8	-10	15,9	5/8x14	62	23	30
1EA77-12-10	16	5/8	-10	15,9	3/4x14	63	24	32
1EA77-12-12	19	3/4	-12	19,1	3/4x14	72	26	32
1EA77-16-12	19	3/4	-12	19,1	1x11	82	36	41
1EA77-12-16	25	1	-16	25,4	3/4x14	83	29	32
1EA77-16-16	25	1	-16	25,4	1x11	90	36	41
1EA77-20-20	31	1 1/4	-20	31,8	1 1/4x11	96	33	50
1EA77-24-24	38	1 1/2	-24	38,1	1 1/2	103	36	55
1EA77-32-32	51	2	-32	50,8	2	118	40	70

Schlaucharmaturen werden standardmäßig mit ozonbeständigen Nitrile (NBR) O-Ringen geliefert. Betriebstemperatur von -40 °C bis +105 °C.
Schlaucharmaturen mit Spezial-O-Ring (Viton oder EPDM) sind erhältlich auf Anfrage. O-Ring-Größen und Bestell-Nummern finden Sie im Abschnitt Eb.

EB Dichtkopf mit BSP-Überwurfmutter und O-Ring (60° Konus) 45° Bogen

BS 5200 – ISO 12151-6 – DKOR 45°

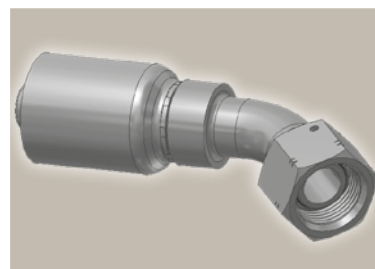
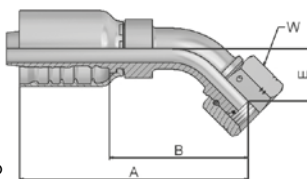

Bestell-Nr.	Schlauch ID				Gewinde BSP	A mm	B mm	E mm	W mm
	DN	Zoll	Size	mm					
1EB77-8-8	12	1/2	-8	12,7	1/2x14	80	45	20	27
1EB77-10-10	16	5/8	-10	15,9	5/8x14	101	62	22	30
1EB77-12-10	16	5/8	-10	15,9	3/4x14	103	64	24	32
1EB77-12-12	19	3/4	-12	19,1	3/4x14	117	71	27	32
1EB77-16-12	19	3/4	-12	19,1	1x11	120	74	29	41
1EB77-16-16	25	1	-16	25,4	1x11	144	90	35	41
1EB77-20-20	31	1 1/4	-20	31,8	1 1/4x11	159	95	35	50
1EB77-24-24	38	1 1/2	-24	38,1	1 1/2	196	129	50	55
1EB77-32-32	51	2	-32	50,8	2	255	178	86	70

Schlaucharmaturen werden standardmäßig mit ozonbeständigen Nitrile (NBR) O-Ringen geliefert. Betriebstemperatur von -40 °C bis +105 °C.
Schlaucharmaturen mit Spezial-O-Ring (Viton oder EPDM) sind erhältlich auf Anfrage. O-Ring-Größen und Bestell-Nummern finden Sie im Abschnitt Eb.

Geprüfte **Armaturenserie** für Schlauchtypen, je nach size:

77	387	387ST	387TC	487	487ST	487TC	787	787TC	787ST	797	797TC	797ST	797RH	SX42	...
	SX42LT		SX42TC												

EC Dichtkopf mit BSP-Überwurfmutter und O-Ring (60° Konus) 90° Bogen

BS 5200 – ISO 12151-6 – DKOR 90°

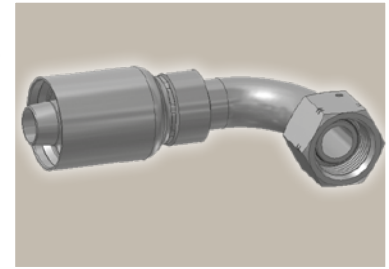
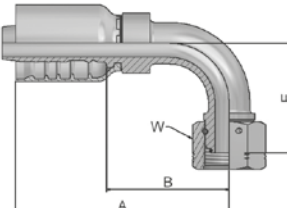

Bestell-Nr.	Schlauch ID				Gewinde BSP	A mm	B mm	E mm	W mm
	DN	Zoll	Size	mm					
1EC77-8-8	12	1/2	-8	12,7	1/2x14	76	41	40	27
1EC77-10-10	16	5/8	-10	15,9	5/8x14	92	53	44	30
1EC77-12-10	16	5/8	-10	15,9	3/4x14	92	53	47	32
1EC77-12-12	19	3/4	-12	19,1	3/4x14	108	62	55	32
1EC77-16-12	19	3/4	-12	19,1	1x11	108	62	59	41
1EC77-16-16	25	1	-16	25,4	1x11	131	77	72	41
1EC77-20-20	31	1 1/4	-20	31,8	1 1/4x11	151	87	75	50
1EC77-24-24	38	1 1/2	-24	38,1	1 1/2	179	112	103	55
1EC77-32-32	51	2	-32	50,8	2	236	159	150	70

Schlaucharmaturen werden standardmäßig mit ozonbeständigen Nitrile (NBR) O-Ringen geliefert. Betriebstemperatur von -40 °C bis +105 °C.
Schlaucharmaturen mit Spezial-O-Ring (Viton oder EPDM) sind erhältlich auf Anfrage. O-Ring-Größen und Bestell-Nummern finden Sie im Abschnitt Eb.

D9 BSP-Einschraubzapfen zylindrisch

BS5200 – AGR

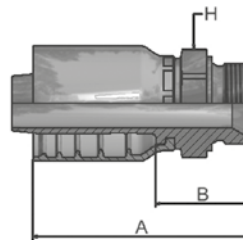

Bestell-Nr.	Schlauch ID				Gewinde BSP	A mm	B mm	H mm
	DN	Zoll	Size	mm				
1D977-8-8	12	1/2	-8	12,7	1/2x14	68	33	27
1D977-10-10	16	5/8	-10	15,9	5/8x14	74	36	30
1D977-12-12	19	3/4	-12	19,1	3/4x14	87	41	32
1D977-16-12	19	3/4	-12	19,1	1x11	91	45	41
1D977-16-16	25	1	-16	25,4	1x11	91	45	41
1D977-20-16	25	1	-16	25,4	1 1/4x11	103	49	50
1D977-20-20	31	1 1/4	-20	31,8	1 1/4x11	113	50	50
1D977-24-24	38	1 1/2	-24	38,1	1 1/2x11	124	57	55

Geprüfte **Armaturenserie** für Schlauchtypen, je nach size:

77	387	387ST	387TC	487	487ST	487TC	787	787TC	787ST	797	797TC	797ST	797RH	SX42	...
SX42LT SX42TC															

01 NPTF-Einschraubzapfen

SAE J476A/ J516 – AGN

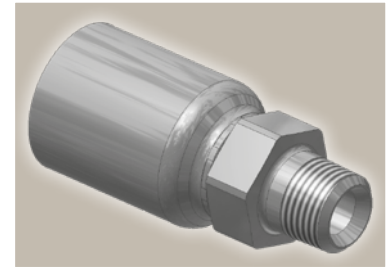
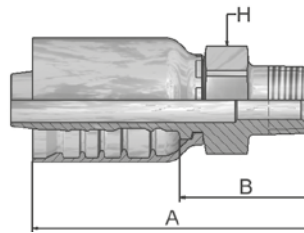

Bestell-Nr.	Schlauch ID				Gewinde NPTF	A mm	B mm	H mm
	DN	Zoll	Size	mm				
10177-8-8	12	1/2	-8	12,7	1/2-14	69	35	22
10177-8-12	19	3/4	-12	19,1	1/2-14	87	41	30
10177-12-12	19	3/4	-12	19,1	3/4-14	87	41	30
10177-16-16	25	1	-16	25,4	1-11 1/2	103	49	36
10177-20-20	31	1 1/4	-20	31,8	1 1/4-11 1/2	116	53	46
10177-24-24	38	1 1/2	-24	38,1	1 1/2-11 1/2	124	57	50
10177-32-32	51	2	-32	50,8	2-11 1/2	143	66	65

Alle Größen der 10177 Armaturen sind ausgelegt auf 35,0 MPa Betriebsdruck.

03 Gewindezapfen SAE (JIC) 37°

ISO12151-5-S – AGJ

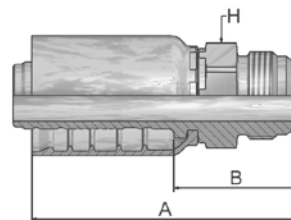

Bestell-Nr.	Schlauch ID				Gewinde UNF	A mm	B mm	H mm
	DN	Zoll	Size	mm				
10377-8-8	12	1/2	-8	12,7	3/4x16	66,45	32	22
10377-10-8	12	1/2	-8	12,7	7/8x14	69	34	24
10377-12-8	12	1/2	-8	12,7	1 1/16x12	77	42	27
10377-10-10	16	5/8	-10	15,9	7/8x14	76	38	24
10377-12-10	16	5/8	-10	15,9	1 1/16x12	82	43	30
10377-10-12	19	3/4	-12	19,1	7/8x14	87	41	30
10377-12-12	19	3/4	-12	19,1	1 1/16x12	89	43	30
10377-16-12	19	3/4	-12	19,1	1 5/16x12	92	46	36
10377-16-16	25	1	-16	25,4	1 5/16x12	101,4	47	36
10377-20-16	25	1	-16	25,4	1 5/8x12	110	56	50
10377-20-20	31	1 1/4	-20	31,8	1 5/8x12	118	55	50
10377-32-32	51	2	-32	50,8	2 1/2x12	148	71	65

Alle Größen der 10377 Armaturen sind ausgelegt auf 35,0 MPa Betriebsdruck.

Geprüfte **Armaturenserie** für Schlauchtypen, je nach size:

77	387	387ST	387TC	487	487ST	487TC	787	787TC	787ST	797	797TC	797ST	797RH	SX42	...
	SX42LT		SX42TC												

06 Dichtkonus mit Überwurfmutter SAE (JIC) – 37°

ISO12151-5-SWS – DKJ

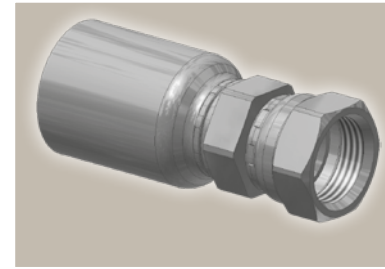
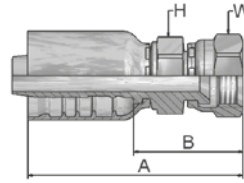

Bestell-Nr.	Schlauch ID				Gewinde UNF	A mm	B mm	H mm	W mm
	DN	Zoll	Size	mm					
10677-8-8	12	1/2	-8	12,7	3/4x16	71	37	22	22
10677-10-8	12	1/2	-8	12,7	7/8x14	74	39	22	27
10677-12-8	12	1/2	-8	12,7	1 1/16x12	80	46	30	32
10677-10-10	16	5/8	-10	15,9	7/8x14	81	42	24	27
10677-12-10	16	5/8	-10	15,9	1 1/16x12	84	45	30	32
10677-10-12	19	3/4	-12	19,1	7/8x14	92	46	30	27
10677-12-12	19	3/4	-12	19,1	1 1/16x12	94	48	30	32
10677-14-12	19	3/4	-12	19,1	1 3/16x12	99	53	36	36
10677-16-12	19	3/4	-12	19,1	1 5/16x12	99	53	36	41
10677-12-16	25	1	-16	25,4	1 1/16x12	102	48	36	32
10677-16-16	25	1	-16	25,4	1 5/16x12	106	52	36	41
10677-20-16	25	1	-16	25,4	1 5/8x12	109	55	41	50
10677-16-20	31	1 1/4	-20	31,8	1 5/16x12	120	57	46	41
10677-20-20	31	1 1/4	-20	31,8	1 5/8 12	124	60	46	50
10677-24-20	31	1 1/4	-20	31,8	1 7/8x12	108	44	50	60
10677-24-24	38	1 1/2	-24	38,1	1 7/8x12	136	69	50	60
10677-32-32	51	2	-32	50,8	2 1/2x12	160	83	65	75

Alle Größen der 10677 Armaturen sind ausgelegt auf 35,0 MPa Betriebsdruck.

Geprüfte **Armaturenserie** für Schlauchtypen, je nach size:

77	387	387ST	387TC	487	487ST	487TC	787	787TC	787ST	797	797TC	797ST	797RH	SX42	...
SX42LT SX42TC															

37

Dichtkonus mit Überwurfmutter SAE (JIC) – 37° 45° Bogen

ISO 12151-5-SWE 45° – DKJ 45°

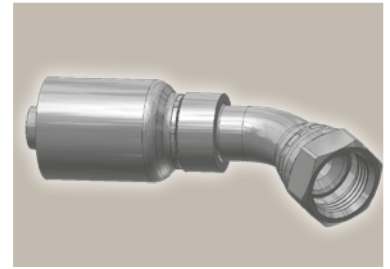
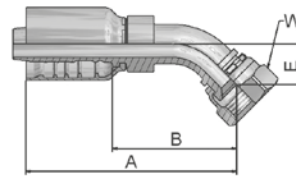

Bestell-Nr.	Schlauch ID				Gewinde UNF	A mm	B mm	E mm	W mm
	DN	Zoll	Size	mm					
13777-8-8	12	1/2	-8	12,7	3/4x16	73	38	15	22
13777-10-8	12	1/2	-8	12,7	7/8x14	78	43	16	27
13777-12-8	12	1/2	-8	12,7	1 1/16x12	79	44	21	32
13777-10-10	16	5/8	-10	15,9	7/8x14	93	54	16	27
13777-12-10	16	5/8	-10	15,9	1 1/16x12	100	61	21	32
13777-10-12	19	3/4	-12	19,1	7/8x14	102	56	16	27
13777-12-12	19	3/4	-12	19,1	1 1/16x12	111	65	21	32
13777-16-12	19	3/4	-12	19,1	1 5/16x12	114	68	24	41
13777-16-16	25	1	-16	25,4	1 5/16x12	133	79	24	41
13777-20-20	31	1 1/4	-20	31,8	1 5/8x12	153	90	32	50
13777-24-24	38	1 1/2	-24	38,1	1 7/8x12	201	134	58	60
13777-32-32	51	2	-32	50,8	2 1/2x12	258	181	72	75

Alle Größen der 103777 Armaturen sind ausgelegt auf 35,0 MPa Betriebsdruck.

39

Dichtkonus mit Überwurfmutter SAE (JIC) – 37° 90° Bogen

ISO 12151-5-SWES – DKJ 90°

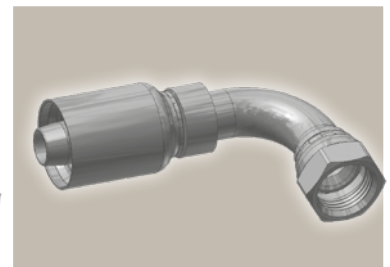
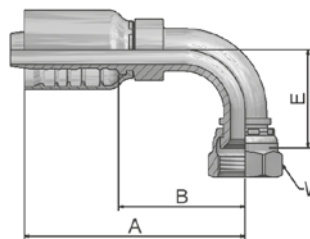

Bestell-Nr.	Schlauch ID				Gewinde UNF	A mm	B mm	E mm	W mm
	DN	Zoll	Size	mm					
13977-8-8	12	1/2	-8	12,7	3/4x16	71	36	29	22
13977-10-8	12	1/2	-8	12,7	7/8x14	71	36	32	27
13977-12-8	12	1/2	-8	12,7	1 1/16x12	76	41	48	32
13977-10-10	16	5/8	-10	15,9	7/8x14	88	50	33	27
13977-12-10	16	5/8	-10	15,9	1 1/16x12	92	53	48	32
13977-10-12	19	3/4	-12	19,1	7/8x14	97	51	33	27
13977-12-12	19	3/4	-12	19,1	1 1/16x12	108	62	48	32
13977-16-12	19	3/4	-12	19,1	1 5/16x12	108	62	56	41
13977-16-16	25	1	-16	25,4	1 5/16x12	131	77	74	41
13977-20-20	31	1 1/4	-20	31,8	1 5/8x12	148	84	78	50
13977-24-24	38	1 1/2	-24	38,1	1 7/8x12	175	108	102	60
13977-32-32	51	2	-32	50,8	2 1/2x12	236	159	152	75

Alle Größen der 103977 Armaturen sind ausgelegt auf 35,0 MPa Betriebsdruck.

Geprüfte **Armaturenserie** für Schlauchtypen, je nach size:

77	387	387ST	387TC	487	487ST	487TC	787	787TC	787ST	797	797TC	797ST	797RH	SX42 ...
	SX42LT		SX42TC											

15/4A ISO 6162-1 - Flansch

ISO 12151-3-S-L - SFL
(35,0 MPa/ 5000 psi)

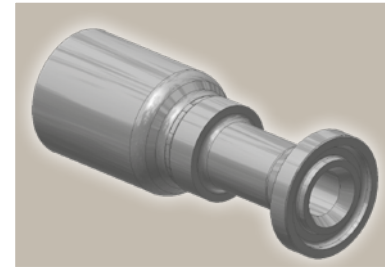
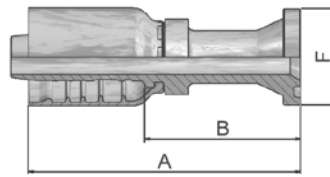

Bestell-Nr.	Schlauch ID				Flansch	A mm	B mm	F mm
	DN	Zoll	Size	mm	Zoll			
11577-8-8	12	1/2	-8	12,7	1/2	90	55	30
11577-12-8	12	1/2	-8	12,7	3/4	67	33	38
11577-10-10	16	5/8	-10	15,9	5/8	100	60	34
11577-12-10	16	5/8	-10	15,9	3/4	75	36	38
11577-12-12	19	3/4	-12	19,1	3/4	107	62	38
11577-16-12	19	3/4	-12	19,1	1	88	42	45
11577-16-16	25	1	-16	25,4	1	119	65	45
14A77-20-16	25	1	-16	25,4	1 1/4	90	36	51
11577-16-20	31	1 1/4	-20	31,8	1	130	66	45
14A77-20-20	31	1 1/4	-20	31,8	1 1/4	138	74	51
14A77-24-20	31	1 1/4	-20	31,8	1 1/2	100	37	60
14A77-20-24	38	1 1/2	-24	38,1	1 1/4	146	79	51
14A77-24-24	38	1 1/2	-24	38,1	1 1/2	140	73	60
14A77-32-24	38	1 1/2	-24	38,1	2	117	50	71
14A77-32-32	51	2	-32	50,8	2	163	86	71

Entsprechende SAE Flansch-Hälften finden Sie im Abschnitt Eb.

Armaturen mit Standard O-Ring können bei einem Temperaturbereich von -40 °C bis +105 °C eingesetzt werden.

O-Ring Maße und Artikelnummern finden Sie im Abschnitt Eb. Spezial O-Ringe erhalten Sie auf Anfrage.

Geprüfte **Armaturenserie** für **Schlauchtypen**, je nach size:

77	387	387ST	387TC	487	487ST	487TC	787	787TC	787ST	797	797TC	797ST	797RH	SX42	...
	SX42LT		SX42TC												

17/4F ISO 6162-1 – Flansch 45° Bogen

ISO 12151-3 – E45S – L – SFL 45°
(35,0 MPa/ 5000 psi)

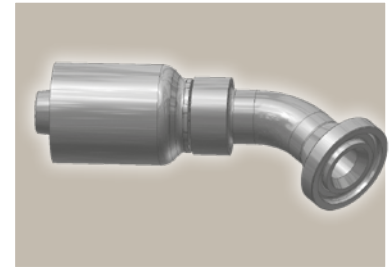
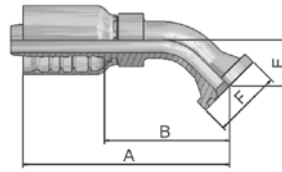

Bestell-Nr.	Schlauch ID				Flansch Zoll	A mm	B mm	E mm	F mm
	DN	Zoll	Size	mm					
11777-8-8	12	1/2	-8	12,7	1/2	79	45	20	30
11777-12-8	12	1/2	-8	12,7	3/4	81	47	22	38
11777-10-10	16	5/8	-10	15,9	5/8	103	64	24	34
11777-12-12	19	3/4	-12	19,1	3/4	116	70	26	38
11777-16-12	19	3/4	-12	19,1	1	116	70	26	45
11777-16-16	25	1	-16	25,4	1	130	76	32	45
14F77-20-16	25	1	-16	25,4	1 1/4	130	76	32	51
14F77-20-20	31	1 1/4	-20	31,8	1 1/4	167	104	38	51
14F77-24-20	31	1 1/4	-20	31,8	1 1/2	167	104	38	60
14F77-24-24	38	1 1/2	-24	38,1	1 1/2	187	120	44	60
14F77-32-24	38	1 1/2	-24	38,1	2	192	125	44	71
14F77-32-32	51	2	-32	50,8	2	211	134	56	71

Entsprechende SAE Flansch-Hälften finden Sie im Abschnitt Eb.

Armaturen mit Standard O-Ring können bei einem Temperaturbereich von -40 °C bis +105 °C eingesetzt werden.
O-Ring Maße und Artikelnummern finden Sie im Abschnitt Eb. Spezial O-Ringe erhalten Sie auf Anfrage.

Geprüfte **Armaturenserie** für Schlauchtypen, je nach size:

77	387	387ST	387TC	487	487ST	487TC	787	787TC	787ST	797	797TC	797ST	797RH	SX42 ...
	SX42LT		SX42TC											

19/4N ISO 6162-1 – Flansch 90° Bogen

ISO 12151-3-E-L – SFL 90°
(35,0 MPa/ 5000 psi)

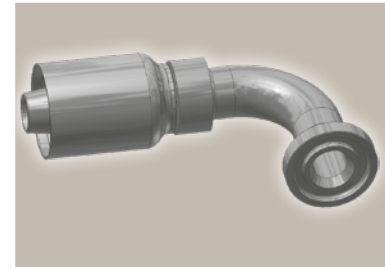
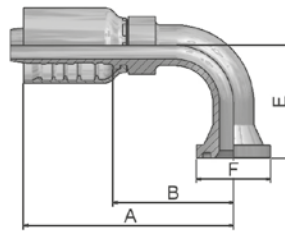

Bestell-Nr.	Schlauch ID				Flansch Zoll	A mm	B mm	E mm	F mm
	DN	Zoll	Size	mm					
11977-8-8	12	1/2	-8	12,7	1/2	76	41	41	30
11977-12-8	12	1/2	-8	12,7	3/4	80	45	42	38
11977-10-10	16	5/8	-10	15,9	5/8	92	53	53	34
11977-12-12	19	3/4	-12	19,1	3/4	108	62	58	38
11977-16-12	19	3/4	-12	19,1	1	108	62	58	45
11977-16-16	25	1	-16	25,4	1	120	66	70	45
14N77-20-16	25	1	-16	25,4	1 1/4	120	66	70	51
11977-16-20	31	1 1/4	-20	31,8	1	156	92	90	45
14N77-20-20	31	1 1/4	-20	31,8	1 1/4	156	92	90	51
14N77-24-20	31	1 1/4	-20	31,8	1 1/2	156	92	90	60
14N77-24-24	38	1 1/2	-24	38,1	1 1/2	180	113	104	60
14N77-32-24	38	1 1/2	-24	38,1	2	180	113	104	71
14N77-32-32	51	2	-32	50,8	2	206	129	138	71

Entsprechende SAE Flansch-Hälften finden Sie im Abschnitt Eb.

Armaturen mit Standard O-Ring können bei einem Temperaturbereich von -40 °C bis +105 °C eingesetzt werden.
O-Ring Maße und Artikelnummern finden Sie im Abschnitt Eb. Spezial O-Ringe erhalten Sie auf Anfrage.

Geprüfte **Armaturenserie** für Schlauchtypen, je nach size:

77	387	387ST	387TC	487	487ST	487TC	787	787TC	787ST	797	797TC	797ST	797RH	SX42	...
	SX42LT	SX42TC													

6A ISO 6162-2 – Flansch

ISO 12151-3-S-S – SFS
(42,0 MPa/ 6000 psi)

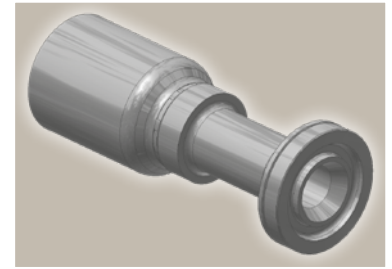
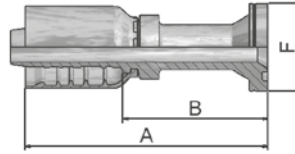

Bestell-Nr.	Schlauch ID				Flansch	A mm	B mm	F mm
	DN	Zoll	Size	mm	Zoll			
16A77-8-8	12	1/2	-8	12,7	1/2	89	55	32
16A77-12-8	12	1/2	-8	12,7	3/4	69,4	34,75	41
16A77-12-10	16	5/8	-10	15,9	3/4	75	36	41
16A77-16-10	16	5/8	-10	15,9	1	80	41	48
16A77-8-12	19	3/4	-12	19,1	1/2	106	60	32
16A77-12-12	19	3/4	-12	19,1	3/4	114,2	68,2	41
16A77-16-12	19	3/4	-12	19,1	1	88,2	42	48
16A77-20-12	19	3/4	-12	19,1	1 1/4	93	47	54
16A77-12-16	25	1	-16	25,4	3/4	126	72	41
16A77-16-16	25	1	-16	25,4	1	113	59	48
16A77-20-16	25	1	-16	25,4	1 1/4	103	49	54
16A77-16-20	31	1 1/4	-20	31,8	1	145	82	48
16A77-20-20	31	1 1/4	-20	31,8	1 1/4	146	82	54
16A77-24-20	31	1 1/4	-20	31,8	1 1/2	118	55	64
16A77-20-24	38	1 1/2	-24	38,1	1 1/4	154	87	54
16A77-24-24	38	1 1/2	-24	38,1	1 1/2	162	96	64
16A77-32-24	38	1 1/2	-24	38,1	2	133	66	79
16A77-32-32	51	2	-32	50,8	2	183	105	79

Entsprechende SAE Flansch-Hälften finden Sie im Abschnitt Eb.

Armaturen mit Standard O-Ring können bei einem Temperaturbereich von -40 °C bis +105 °C eingesetzt werden.
O-Ring Maße und Artikelnummern finden Sie im Abschnitt Eb. Spezial O-Ringe erhalten Sie auf Anfrage.

Geprüfte **Armaturenserie** für Schlauchtypen, je nach size:

77	387	387ST	387TC	487	487ST	487TC	787	787TC	787ST	797	797TC	797ST	797RH	SX42	...
	SX42LT		SX42TC												

6E ISO 6162-2 – Flansch 30° Bogen

SFS 30°
(42,0 MPa/ 6000 psi)

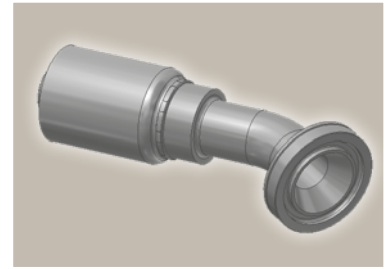
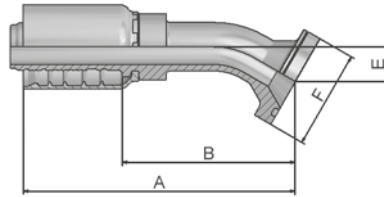

Bestell-Nr.	Schlauch ID				Flansch Zoll	A mm	B mm	E mm	F mm
	DN	Zoll	Size	mm					
16E77-12-12	19	3/4	-12	19,1	3/4	121	75	16	41
16E77-16-12	19	3/4	-12	19,1	1	122	76	16	48
16E77-16-16	25	1	-16	25,4	1	136	82	19	48
16E77-20-16	25	1	-16	25,4	1 1/4	149	95	19	54
16E77-20-20	31	1 1/4	-20	31,8	1 1/4	175	111	24	54
16E77-24-24	38	1 1/2	-24	38,1	1 1/2	190	123	30	64
16E77-32-32	51	2	-32	50,8	2	223	145	32	79

Entsprechende SAE Flansch-Hälften finden Sie im Abschnitt Eb.

Armaturen mit Standard O-Ring können bei einem Temperaturbereich von -40 °C bis +105 °C eingesetzt werden.
O-Ring Maße und Artikelnummern finden Sie im Abschnitt Eb. Spezial O-Ringe erhalten Sie auf Anfrage.

6F ISO 6162-2 – Flansch 45° Bogen

ISO 12151-3 – E45-S – SFS 45°
(42,0 MPa/ 6000 psi)

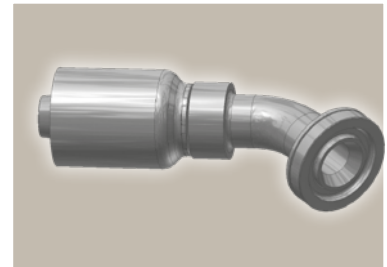
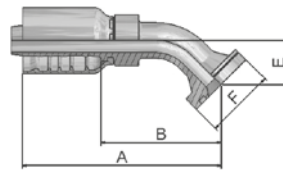

Bestell-Nr.	Schlauch ID				Flansch Zoll	A mm	B mm	E mm	F mm
	DN	Zoll	Size	mm					
16F77-8-8	12	1/2	-8	12,7	1/2	79	44	19	32
16F77-12-8	12	1/2	-8	12,7	3/4	85,8	51	26	41
16F77-8-10	16	5/8	-10	15,9	1/2	105	66	26	32
16F77-12-10	16	5/8	-10	15,9	3/4	104	66	26	41
16F77-16-10	16	5/8	-10	15,9	1	105	66	26	48
16F77-12-12	19	3/4	-12	19,1	3/4	116,2	70	26	41
16F77-16-12	19	3/4	-12	19,1	1	116	70	26	48
16F77-12-16	25	1	-16	25,4	3/4	132	78	32	41
16F77-16-16	25	1	-16	25,4	1	141	87	32	48
16F77-20-16	25	1	-16	25,4	1 1/4	142	88	32	54
16F77-16-20	31	1 1/4	-20	31,8	1	165	90	38	48
16F77-20-20	31	1 1/4	-20	31,8	1 1/4	167	104	38	54
16F77-24-20	31	1 1/4	-20	31,8	1 1/2	173	110	44	64
16F77-20-24	38	1 1/2	-24	38,1	1 1/4	184	117	44	54
16F77-24-24	38	1 1/2	-24	38,1	1 1/2	192	125	44	64
16F77-32-24	38	1 1/2	-24	38,1	2	192	125	44	79
16F77-32-32	51	2	-32	50,8	2	218	141	56	79

Entsprechende SAE Flansch-Hälften finden Sie im Abschnitt Eb.

Armaturen mit Standard O-Ring können bei einem Temperaturbereich von -40 °C bis +105 °C eingesetzt werden.
O-Ring Maße und Artikelnummern finden Sie im Abschnitt Eb. Spezial O-Ringe erhalten Sie auf Anfrage.

Geprüfte **Armaturenserie** für **Schlauchtypen**, je nach size:

77	387	387ST	387TC	487	487ST	487TC	787	787TC	787ST	797	797TC	797ST	797RH	SX42 ...
SX42LT SX42TC														

6N

ISO 6162-2 – Flansch 90° Bogen

ISO 12151-3 – E-S – SFS 90°
(42,0 MPa/ 6000 psi)

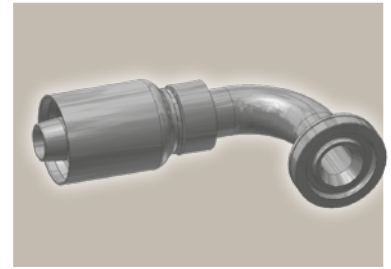
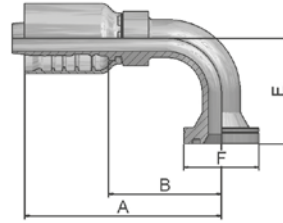

Bestell-Nr.	Schlauch ID				Flansch Zoll	A mm	B mm	E mm	F mm
	DN	Zoll	Size	mm					
16N77-8-8	12	1/2	-8	12,7	1/2	76	41	41	32
16N77-12-8	12	1/2	-8	12,7	3/4	81,05	47	45	41
16N77-8-10	16	5/8	-10	15,9	1/2	92	53	54	32
16N77-12-10	16	5/8	-10	15,9	3/4	92	53	54	41
16N77-16-10	16	5/8	-10	15,9	1	92	53	54	48
16N77-12-12	19	3/4	-12	19,1	3/4	108,2	62	58	41
16N77-16-12	19	3/4	-12	19,1	1	108	62	58	48
16N77-20-12	19	3/4	-12	19,1	1 1/4	108	62	63	54
16N77-12-16	25	1	-16	25,4	3/4	115	61	70	41
16N77-16-16	25	1	-16	25,4	1	131	77	70	48
16N77-20-16	25	1	-16	25,4	1 1/4	135	81	70	54
16N77-16-20	31	1 1/4	-20	31,8	1	149	75	90	48
16N77-20-20	31	1 1/4	-20	31,8	1 1/4	156	92	90	54
16N77-24-20	31	1 1/4	-20	31,8	1 1/2	151	87	90	64
16N77-20-24	38	1 1/2	-24	38,1	1 1/4	156	89	104	54
16N77-24-24	38	1 1/2	-24	38,1	1 1/2	180	113	104	64
16N77-32-24	38	1 1/2	-24	38,1	2	175	108	104	79
16N77-32-32	51	2	-32	50,8	2	223	138	138	79

Entsprechende SAE Flansch-Hälften finden Sie im Abschnitt Eb.

Armaturen mit Standard O-Ring können bei einem Temperaturbereich von -40 °C bis +105 °C eingesetzt werden.

O-Ring Maße und Artikelnummern finden Sie im Abschnitt Eb. Spezial O-Ringe erhalten Sie auf Anfrage.

Geprüfte **Armaturenserie** für **Schlauchtypen**, je nach size:

77	387	387ST	387TC	487	487ST	487TC	787	787TC	787ST	797	797TC	797ST	797RH	SX42	...
	SX42LT		SX42TC												

X5 Flansch

Vollflansch-System für
ISO 6162-1 oder ISO 6162-2

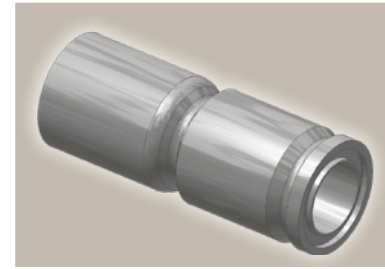
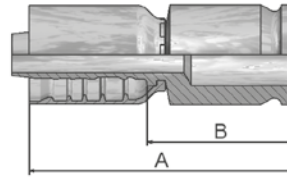

Bestell-Nr.	Schlauch ID				Flansch Zoll	A mm	B mm
	DN	Zoll	Size	mm			
1X577-12-12	19	3/4	-12	19,1	3/4	103	57
1X577-16-12	19	3/4	-12	19,1	1	103	57
1X577-16-16	25	1	-16	25,4	1	113	59
1X577-20-16	25	1	-16	25,4	1 1/4	113	59
1X577-20-20	31	1 1/4	-20	31,8	1 1/4	124	57
1X577-24-24	38	1 1/2	-24	38,1	1 1/2	129	62
1X577-32-32	51	2	-32	50,8	2	154	77

Vollflansch-System siehe Seite Eb-4.

X7 Flansch - 45° Bogen

Vollflansch-System für
ISO 6162-1 oder ISO 6162-2

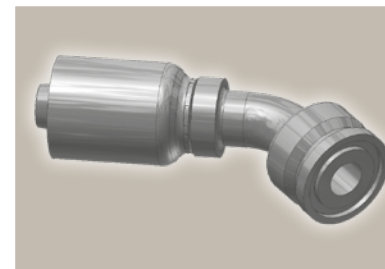
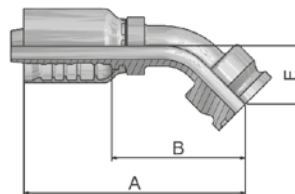

Bestell-Nr.	Schlauch ID				Flansch Zoll	A mm	B mm	E mm
	DN	Zoll	Size	mm				
1X777-12-12	19	3/4	-12	19,1	3/4	119	73	29
1X777-16-12	19	3/4	-12	19,1	1	118	72	29
1X777-16-16	25	1	-16	25,4	1	141	87	32
1X777-20-16	25	1	-16	25,4	1 1/4	147	93	38
1X777-16-20	31	1 1/4	-20	31,8	1	146	82	38
1X777-20-20	31	1 1/4	-20	31,8	1 1/4	159	96	38
1X777-24-20	31	1 1/4	-20	31,8	1 1/2	165	102	44
1X777-24-24	38	1 1/2	-24	38,1	1 1/2	183	116	45

Vollflansch-System siehe Seite Eb-4.

Geprüfte **Armaturenserie** für **Schlauchtypen**, je nach size:

77	387	387ST	387TC	487	487ST	487TC	787	787TC	787ST	797	797TC	797ST	797RH	SX42 ...
SX42LT SX42TC														

X9 Flansch – 90° Bogen

Vollflansch-System für
ISO 6162-1 oder ISO 6162-2

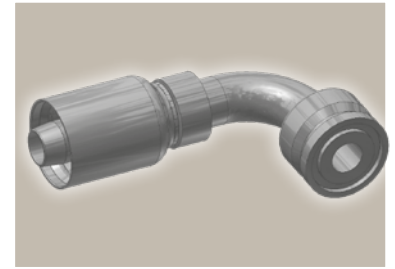
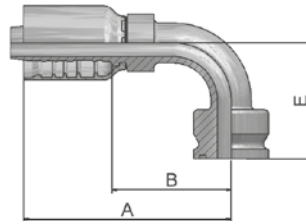

Bestell-Nr.	Schlauch ID				Flansch Zoll	A mm	B mm	E mm
	DN	Zoll	Size	mm				
1X977-8-8	12	1/2	-8	12,7	1/2	81	45	43
1X977-12-12	19	3/4	-12	19,1	3/4	108	62	61
1X977-16-12	19	3/4	-12	19,1	1	108	62	61
1X977-12-16	25	1	-16	25,4	3/4	110	56	70
1X977-16-16	25	1	-16	25,4	1	131	77	70
1X977-20-16	25	1	-16	25,4	1 1/4	131	77	70
1X977-16-20	31	1 1/4	-20	31,8	1	130	67	90
1X977-20-20	31	1 1/4	-20	31,8	1 1/4	148	84	90
1X977-24-20	31	1 1/4	-20	31,8	1 1/2	148	84	90
1X977-24-24	38	1 1/2	-24	38,1	1 1/2	180	113	104
1X977-32-32	51	2	-32	50,8	2	221	144	138

Vollflansch-System siehe Seite Eb-4.

XA Caterpillar® Flansch

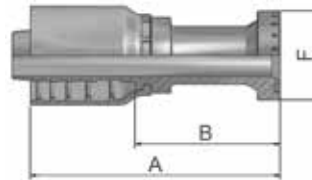

Bestell-Nr.	Schlauch ID				Flansch Zoll	A mm	B mm	F mm
	DN	Zoll	Size	mm				
1XA77-12-12	19	3/4	-12	19,1	3/4	114	68	41
1XA77-16-12	19	3/4	-12	19,1	3/4	88	42	48
1XA77-16-16	25	1	-16	25,4	1	141	87	48
1XA77-20-16	25	1	-16	25,4	1	104	50	54
1XA77-20-20	31	1 1/4	-20	31,8	1 1/4	152	88	54
1XA77-24-20	31	1 1/4	-20	31,8	1 1/2	121	57	64
1XA77-24-24	38	1 1/2	-24	38,1	1 1/2	176	109	64
1XA77-32-24	38	1 1/2	-24	38,1	2	133	66	79
1XA77-32-32	51	2	-32	50,8	2	192	115	79

Geprüfte **Armaturenserie** für Schlauchtypen, je nach size:

77	387	387ST	387TC	487	487ST	487TC	787	787TC	787ST	797	797TC	797ST	797RH	SX42 ...
	SX42LT SX42TC													

XF Caterpillar® Flansch 45° Bogen

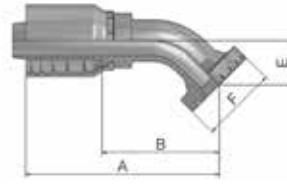

Bestell-Nr.	Schlauch ID				Flansch Zoll	A mm	B mm	E mm	F mm
	DN	Zoll	Size	mm					
1XF77-12-12	19	3/4	-12	19,1	3/4	122	76	31	41
1XF77-16-16	25	1	-16	25,4	1	145	91	36	48
1XF77-20-20	31	1 1/4	-20	31,8	1 1/4	166	103	37	54
1XF77-24-20	31	1 1/4	-20	31,8	1 1/2	166	103	37	64

XG Caterpillar® Flansch 60° Bogen

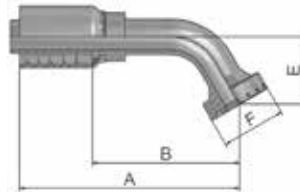

Bestell-Nr.	Schlauch ID				Flansch Zoll	A mm	B mm	E mm	F mm
	DN	Zoll	Size	mm					
1XG77-12-12	19	3/4	-12	19,1	3/4	137	91	42	41
1XG77-16-16	25	1	-16	25,4	1	163	109	50	48
1XG77-20-20	31	1 1/4	-20	31,8	1 1/4	205	141	51	54

Geprüfte **Armaturenserie** für Schlauchtypen, je nach size:

77	387	387ST	387TC	487	487ST	487TC	787	787TC	787ST	797	797TC	797ST	797RH	SX42	...
SX42LT SX42TC															

XN Caterpillar® Flansch 90° Bogen

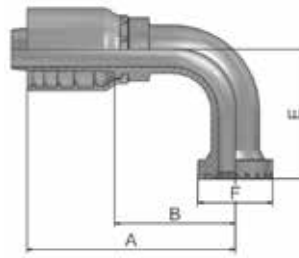

Bestell-Nr.	Schlauch ID				Flansch Zoll	A mm	B mm	E mm	F mm
	DN	Zoll	Size	mm					
1XN77-12-12	19	3/4	-12	19,1	3/4	108	62	63	41
1XN77-16-12	19	3/4	-12	19,1	1	108	62	63	48
1XN77-16-16	25	1	-16	25,4	1	131	77	74	48
1XN77-20-16	25	1	-16	25,4	1 1/4	131	77	74	54
1XN77-20-20	31	1 1/4	-20	31,8	1 1/4	156	92	94	54
1XN77-24-20	31	1 1/4	-20	31,8	1 1/2	156	92	77	64
1XN77-24-24	38	1 1/2	-24	38,1	1 1/2	160	103	106	79
1XN77-32-24	38	1 1/2	-24	38,1	2	169	103	106	79

K5 Komatsu® Flansch

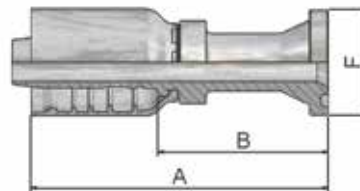

Bestell-Nr.	Schlauch ID				A mm	B mm
	DN	Zoll	Size	mm		
1K577-16-16	25	1	-16	25,4	119	65

Geprüfte **Armaturenserie** für Schlauchtypen, je nach size:

77	387	387ST	387TC	487	487ST	487TC	787	787TC	787ST	797	797TC	797ST	797RH	SX42 ...
	SX42LT SX42TC													

K7 Komatsu® Flansch 45° Bogen

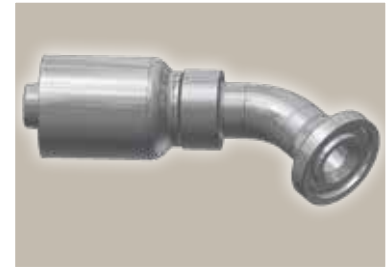
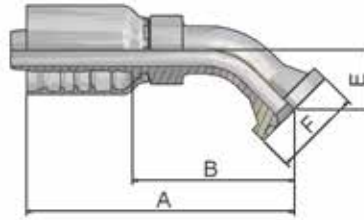

Bestell-Nr.	Schlauch ID				A mm	B mm	E mm
	DN	Zoll	Size	mm			
1K777-12-12	19	3/4	-12	19,1	116	70	26
1K777-16-16	25	1	-16	25,4	143	89	32
1K777-20-20	31	1 1/4	-20	31,8	159	96	38

K9 Komatsu® Flansch 90° Bogen

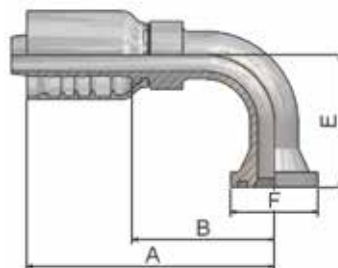

Bestell-Nr.	Schlauch ID				A mm	B mm	E mm
	DN	Zoll	Size	mm			
1K977-12-12	19	3/4	-12	19,1	108	62	58
1K977-16-16	25	1	-16	25,4	127	73	70
1K977-20-20	31	1 1/4	-20	31,8	148	84	90

Geprüfte **Armaturenserie** für Schlauchtypen, je nach size:

77	387	387ST	387TC	487	487ST	487TC	787	787TC	787ST	797	797TC	797ST	797RH	SX42	...
SX42LT SX42TC															

JC

ORFS mit Überwurfmutter

ISO 12151-1 – SWSA
SAE J516 – ORFS

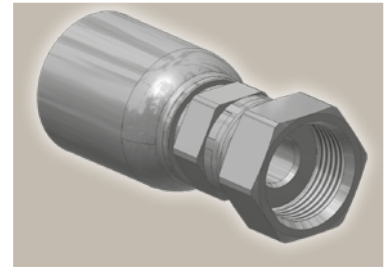
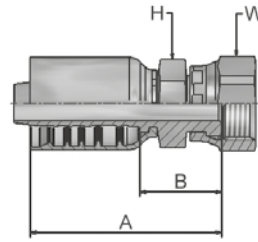

Bestell-Nr.	Schlauch ID				Gewinde UNF	A mm	B mm	H mm	W mm
	DN	Zoll	Size	mm					
1JC77-8-8	12	1/2	-8	12,7	13/16x16	60	25	22	24
1JC77-10-8	12	1/2	-8	12,7	1x14	65	31	24	30
1JC77-12-8	12	1/2	-8	12,7	1 3/16x12	64	29	30	36
1JC77-10-10	16	5/8	-10	15,9	1x14	70	31	24	30
1JC77-12-10	16	5/8	-10	15,9	1 3/16x16	69	30	30	36
1JC77-10-12	19	3/4	-12	19,1	1x14	79	33	30	30
1JC77-12-12	19	3/4	-12	19,1	1 3/16x12	79	33	30	36
1JC77-16-12	19	3/4	-12	19,1	1 7/16x12	81	35,3	36	41
1JC77-12-16	25	1	-16	25,4	1 3/16x12	92	38	36	36
1JC77-16-16	25	1	-16	25,4	1 7/16x12	91	37,1	36	41
1JC77-20-16	25	1	-16	25,4	1 11/16x12	90	36	41	50
1JC77-20-20	31	1 1/4	-20	31,8	1 11/16x12	107	44	46	50
1JC77-24-24	38	1 1/2	-24	38,1	2x12	109	43	50	60
1JC77-32-32	51	2	-32	50,8	2 1/2x12	143	66	65	75

J7

ORFS mit Überwurfmutter 45° Bogen

ISO 12151-1 – SWE 45°
SAE J516 – ORFS 45°

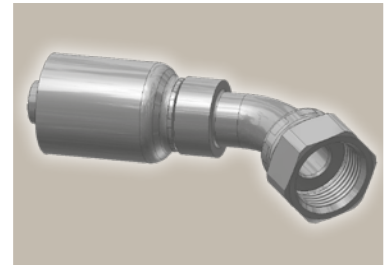
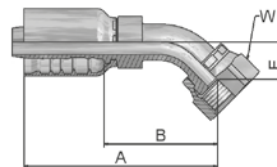

Bestell-Nr.	Schlauch ID				Gewinde UNF	A mm	B mm	E mm	W mm
	DN	Zoll	Size	mm					
1J777-8-8	12	1/2	-8	12,7	13/16x16	72,7	38	15	24
1J777-10-10	16	5/8	-10	15,9	1x14	86	47	16	30
1J777-12-10	16	5/8	-10	15,9	1 3/16x12	98	59	21	36
1J777-12-12	19	3/4	-12	19,1	1 3/16x12	111	65	21	36
1J777-16-12	19	3/4	-12	19,1	1 7/16x12	114	68	24	41
1J777-16-16	25	1	-16	25,4	1 7/16x12	133	79	24	41
1J777-20-20	31	1 1/4	-20	31,8	1 11/16x12	145	81	25	50
1J777-24-20	31	1 1/4	-20	31,8	2x12	148	84	27	60
1J777-24-24	38	1 1/2	-24	38,1	2x12	176	109	42	60

Geprüfte **Armaturenserie** für Schlauchtypen, je nach size:

77	387	387ST	387TC	487	487ST	487TC	787	787TC	787ST	797	797TC	797ST	797RH	SX42 ...
SX42LT SX42TC														

J9 ORFS mit Überwurfmutter 90° Bogen

ISO 12151-1 – SWES
SAE J516 – ORFS 90°

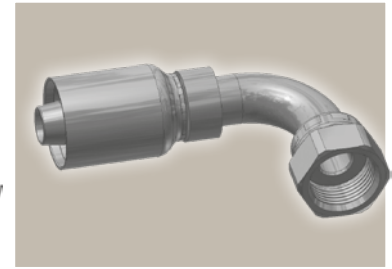
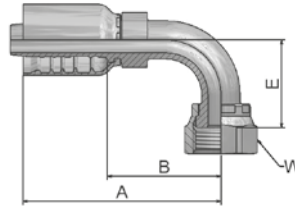

Bestell-Nr.	Schlauch ID				Gewinde UNF	A mm	B mm	E mm	W mm
	DN	Zoll	Size	mm					
1J977-8-8	12	1/2	-8	12,7	13/16x16	70,65	36	29	24
1J977-10-10	16	5/8	-10	15,9	1x14	97	50	32	30
1J977-12-10	16	5/8	-10	15,9	1 3/16x12	89	50	48	36
1J977-10-12	19	3/4	-12	19,1	1x14	97	51	32	30
1J977-12-12	19	3/4	-12	19,1	1 3/16x12	108	62	48	36
1J977-16-12	19	3/4	-12	19,1	1 7/16x12	108	62	56	41
1J977-16-16	25	1	-16	25,4	1 7/16x12	131	77	56	41
1J977-20-20	31	1 1/4	-20	31,8	1 11/16x12	146	82	64	50
1J977-24-24	38	1 1/2	-24	38,1	2x12	163	96	69	60

J1 ORFS mit Überwurfmutter 90° Bogen – extra lang

ISO 12151-1 – SWEL
SAE J 516 – ORFS 90° L

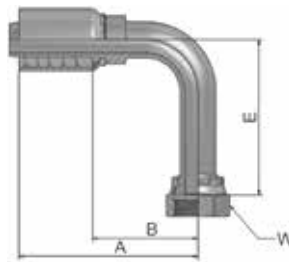

Bestell-Nr.	Schlauch ID				Gewinde UNF	A mm	B mm	E mm	W mm
	DN	Zoll	Size	mm					
1J177-12-12	19	3/4	-12	19,1	1 3/16x12	108	62	96	36
1J177-16-16	25	1	-16	25,4	1 7/16x12	131	77	114	41

Geprüfte **Armaturenserie** für Schlauchtypen, je nach size:

77	387	387ST	387TC	487	487ST	487TC	787	787TC	787ST	797	797TC	797ST	797RH	SX42	...
	SX42LT SX42TC														

JM

ORFS-Gewindezapfen

ISO 12151-1-S – SAE J516

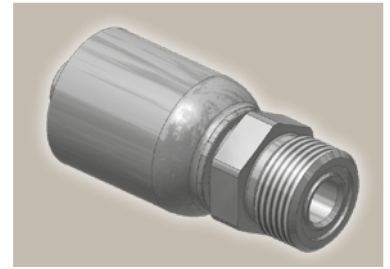
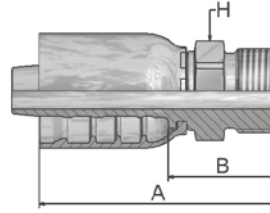

Bestell-Nr.	Schlauch ID				Gewinde UNF	A mm	B mm	H mm
	DN	Zoll	Size	mm				
1JM77-8-8	12	1/2	-8	12,7	13/16x16	66	32	22
1JM77-12-8	12	1/2	-8	12,7	1 3/16x12	75	40	32
1JM77-10-10	16	5/8	-10	15,9	1x14	76	37	27
1JM77-12-10	16	5/8	-10	15,9	1 3/16x12	79	40	32
1JM77-12-12	19	3/4	-12	19,1	1 3/16x12	89	43	32
1JM77-16-12	19	3/4	-12	19,1	1 7/16x12	93	47	41
1JM77-16-16	25	1	-16	25,4	1 7/16x12	96	40,9	41
1JM77-20-16	25	1	-16	25,4	1 11/16x12	93	39,2	46
1JM77-20-20	31	1 1/4	-20	31,8	1 11/16x12	110	46	46
1JM77-24-20	31	1 1/4	-20	31,8	2 12	116	52	55

JM Armaturen werden ohne O-Ring geliefert.
O-Ring Maße und Artikelnummern finden Sie im Kapitel Eb. Spezial O-Ringe erhalten Sie auf Anfrage.

Geprüfte **Armaturenserie** für Schlauchtypen, je nach size:

77	387	387ST	387TC	487	487ST	487TC	787	787TC	787ST	797	797TC	797ST	797RH	SX42	...
	SX42LT		SX42TC												

FG

Einschraubzapfen französische Gas-Reihe

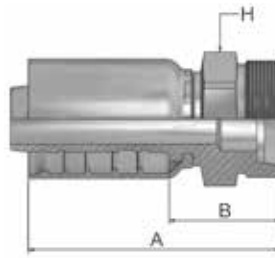

Bestell-Nr.	Schlauch ID				Gewinde metrisch	A mm	B mm	H mm
	DN	Zoll	Size	mm				
1FG77-27-12	19	3/4	-12	19,1	M36x1,5	82	36	36
1FG77-33-16	25	1	-16	25,4	M45x1,5	97	43	46

Geprüfte **Armaturenserie** für Schlauchtypen, je nach size:



77	387	387ST	387TC	487	487ST	487TC	787	787TC	787ST	797	797TC	797ST	797RH	SX42	...
	SX42LT	SX42TC													

Umfangreiches Sortiment an speziellen Anschlussformen für den MRO-Markt

Die Nachfrage nach speziellen Anschlussformen gehört mittlerweile zu unserem Tagesgeschäft. Um diesem Bedarf kompetent zu begegnen, hat die Hose Products Division Europe das Standardprogramm um besondere Anschlussformen erweitert wie z. B. spezielle Sprunggrößen und Rohrbogen mit extra langen Schenkellängen.

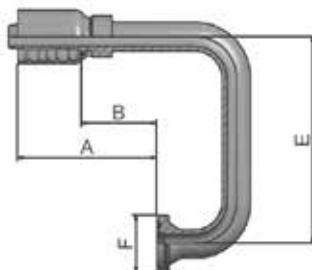
Nachstehend finden Sie eine Übersicht über unsere speziellen Anschlussformen, die auf Anfrage erhältlich sind:



Bestell-Nr.	Beschreibung	 Hose I.D. Size	 Flansch Zoll	A mm	B mm	E mm	F mm
11977-12-12-SL100	SAE 5000 psi 90° Bogen - Schenkellänge 100 mm	-12	3/4	108	62	100	38
11977-12-12-SL150	SAE 5000 psi 90° Bogen - Schenkellänge 150 mm	-12	3/4	108	62	150	38
11977-16-12-SL100	SAE 5000 psi 90° Bogen - Schenkellänge 100 mm	-12	1	108	62	100	45
11977-16-12-SL150	SAE 5000 psi 90° Bogen - Schenkellänge 150 mm	-12	1	108	62	150	45
11977-16-16-SL150	SAE 5000 psi 90° Bogen - Schenkellänge 150 mm	-16	1	131	77	150	45
14N77-24-24-SL150	SAE 5000 psi 90° Bogen - Schenkellänge 150 mm	-24	1 1/2	175	108	150	60
16A77-20-20-RL186	SAE 6000 psi - gerade - Spezial	-20	1 1/4	175	112		54
16F77-12-16-STB10	SAE 6000 psi - 10° Bogen	-16	3/4	143	89	6	41
16F77-20-16-RL110	SAE 6000 psi - 45° Bogen - Spezial	-16	1 1/4	164	110	32	54
16N77-12-12-SL100	SAE 6000 psi 90° Bogen - Schenkellänge 100 mm	-12	3/4	108	62	100	41
16N77-12-12-SL230	SAE 6000 psi 90° Bogen - Schenkellänge 230 mm	-12	3/4	108	62	230	41
16N77-12-12-SL72	SAE 6000 psi 90° Bogen - Schenkellänge 72 mm	-12	3/4	108	62	72	41
16N77-12-12-SL85	SAE 6000 psi 90° Bogen - Schenkellänge 85 mm	-12	3/4	108	62	85	41
16N77-12-12-STB115	SAE 6000 psi - 115° Bogen	-12	3/4	116	70	72	41
16N77-12-12-STB180	SAE 6000 psi - 180° Bogen	-12	3/4	101	55	150	41
16N77-12-16-SL55	SAE 6000 psi 90° Bogen - Schenkellänge 85 mm	-16	3/4	118	64	55	41
16N77-12-16-SL95	SAE 6000 psi 90° Bogen - Schenkellänge 95 mm	-16	3/4	118	64	95	41
16N77-16-16-SL100	SAE 6000 psi 90° Bogen - Schenkellänge 100 mm	-16	1	131	77	100	48
16N77-16-16-SL110	SAE 6000 psi 90° Bogen - Schenkellänge 110 mm	-16	1	131	77	110	48
16N77-16-16-SL120	SAE 6000 psi 90° Bogen - Schenkellänge 120 mm	-16	1	131	77	120	48
16N77-16-16-SL150	SAE 6000 psi 90° Bogen - Schenkellänge 150 mm	-16	1	131	77	150	48
16N77-16-16-SL175	SAE 6000 psi 90° Bogen - Schenkellänge 175 mm	-16	1	135	81	175	48
16N77-16-16-STB120	SAE 6000 psi 120° Bogen	-16	1	110	56	85	48
16N77-16-16-STB63-SL75	SAE 6000 psi 63° Bogen - Schenkellänge 75 mm	-16	1	167	113	75	48
16N77-20-16-SL120	SAE 6000 psi 90° Bogen - Schenkellänge 120 mm	-16	1 1/4	135	81	120	54
16N77-20-16-SL130	SAE 6000 psi 90° Bogen - Schenkellänge 130 mm	-16	1 1/4	135	81	130	54
16N77-20-16-STB110-SL150	SAE 6000 psi 110° Bogen - Schenkellänge 150 mm	-16	1 1/4	128	74	150	54
16N77-20-16-STB70-SL70	SAE 6000 psi 70° Bogen - Schenkellänge 70 mm	-16	1 1/4	157	103	70	54
16N77-20-20-SL115-RL220	SAE 6000 psi 90° Bogen - Schenkellänge 220 mm	-20	1 1/4	220	156	115	54
16N77-20-20-SL120	SAE 6000 psi 90° Bogen - Schenkellänge 120 mm	-20	1 1/4	151	87	120	54
16N77-20-20-SL150-RL150	SAE 6000 psi 90° Bogen - Schenkellänge 150 mm	-20	1 1/4	238	175	150	54
16N77-20-20-SL150-RL220	SAE 6000 psi 90° Bogen - Schenkellänge 150 mm	-20	1 1/4	220	156	150	54
16N77-20-20-SL195-RL320	SAE 6000 psi 90° Bogen - Schenkellänge 195 mm	-20	1 1/4	320	256	195	54
16N77-20-20-SL230-RL250	SAE 6000 psi 90° Bogen - Schenkellänge 230 mm	-20	1 1/4	338	275	230	54
16N77-20-20-SL230-RL320	SAE 6000 psi 90° Bogen - Schenkellänge 230 mm	-20	1 1/4	320	256	230	54
16377-16-16	SAE 6000 psi 135° Bogen	-16	1	122	68	88	48
16377-20-20	SAE 6000 psi 135° Bogen	-20	1 1/4	132	69	109	54
16377-24-24	SAE 6000 psi 135° Bogen	-24	1 1/2	124	57	129	64

Geprüfte **Armaturenserie** für Schlauchtypen, je nach size:

77	387	387ST	387TC	487	487ST	487TC	787	787TC	787ST	797	797TC	797ST	797RH	SX42	...
	SX42LT		SX42TC												

Hülse

Seite De-1

VS

De-1

Interlock
Außen-Schälung



DIN – Metrisch

Seite De-2 – De-5

CA

De-2

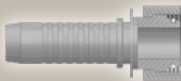

Dichtkegel mit
Überwurfmutter und
O-Ring – leichte Reihe
ISO 12151-2-SWS-L – DKOL

CE

De-2

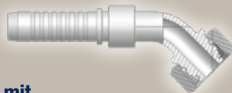

Dichtkegel mit
Überwurfmutter und
O-Ring – leichte Reihe
45° Bogen ISO 12151-2-SWE45°-L – DKOL45°

CF

De-3



Dichtkegel mit
Überwurfmutter und
O-Ring – leichte Reihe
90° Bogen ISO 12151-2-SWE-L – DKOL90°

D0

De-3



Gewindezapfen
leichte Reihe
ISO 12151-2-S-L – CEL

C9

De-4

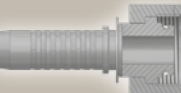

Dichtkegel mit
Überwurfmutter und
O-Ring – schwere Reihe
ISO 12151-2-SWS-S – DKOS

OC

De-4

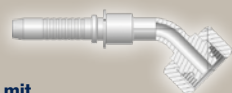

Dichtkegel mit
Überwurfmutter und
O-Ring – schwere Reihe
45° Bogen ISO 12151-2-SWE45°-S – DKOS45°

1C

De-5

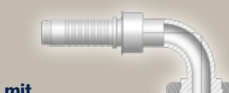

Dichtkegel mit
Überwurfmutter und
O-Ring – schwere Reihe
90° Bogen ISO 12151-2-SWE-S – DKOS90°

D2

De-5

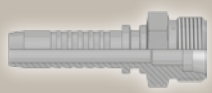

Gewindezapfen
schwere Reihe
ISO 12151-2-S-S – CES

BSP

Seite De-6 – De-7

92

De-6

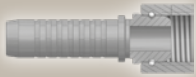

Dichtkopf mit
BSP-Überwurfmutter
BS5200-A – DKR

B1

De-6

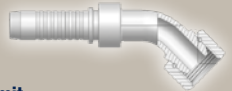

Dichtkopf mit
BSP-Überwurfmutter
45° Bogen
BS 5200-D – DKR 45°

B2

De-7

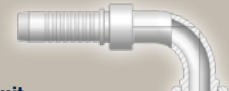

Dichtkopf mit
BSP-Überwurfmutter
90° Bogen
BS 5200-B – DKR 90°

D9

De-7

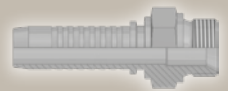

BSP-Einschraubzapfen
zylindrisch
BS5200 – AGR

SAE

Seite De-8 – De-10

01

De-8



NPTF-Einschraubzapfen
SAE J476A / J516 – AGN

03

De-8

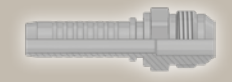

Gewindezapfen
SAE (JIC) 37°
ISO12151-5-S – AGJ

06/68

De-9



Dichtkonus
JIC 37°/SAE 45°
mit Überwurfmutter
ISO12151-5-SWS – DKJ

37/3V

De-9

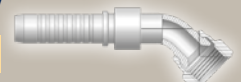

Dichtkonus
mit Überwurfmutter
JIC 37°/SAE 45°
45° Bogen ISO 12151-5-SWE 45° – DKJ 45°

39/3W

De-10

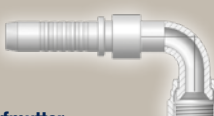

Dichtkonus
mit Überwurfmutter
JIC 37°/SAE 45°
90° Bogen ISO 12151-5-SWES – DKJ 90°

Flansch

Seite De-11 – De-13

15

De-11



ISO 6162-1 – Flansch
ISO 12151-3-S-L – SFL
(21,0 MPa/ 3000 psi)

17

De-11



ISO 6162-1 – Flansch
45° Bogen
ISO 12151-3 – E45 – L – SFL 45°
(21,0 MPa/ 3000 psi)

19

De-12



ISO 6162-1 – Flansch
90° Bogen
ISO 12151-3 – E – L – SFL 90°
(21,0 MPa/ 3000 psi)

6A

De-12



ISO 6162-2 – Flansch
ISO 12151-3-S-S – SFS
(42,0 MPa/ 6000 psi)

6F

De-13



ISO 6162-2 – Flansch
45° Bogen
ISO 12151-3 – E45-S – SFS 45°
(42,0 MPa/ 6000 psi)

6N

De-13



ISO 6162-2 – Flansch
90° Bogen
ISO 12151-3 – E-S – SFS 90°
(42,0 MPa/ 6000 psi)

ORFS

Seite De-14 – De-15

JC

De-14

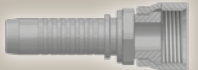

ORFS mit
Überwurfmutter
ISO 12151-1 – SWSA
SAE J516 – ORFS

J7

De-14

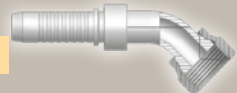

ORFS mit
Überwurfmutter
45° Bogen
ISO 12151-1 – SWE 45° SAE J516 – ORFS 45°

J9

De-15



ORFS mit
Überwurfmutter
90° Bogen
ISO 12151-1 – SWES SAE J516 – ORFS 90°

VS

**Interlock
Außen-Schälung**

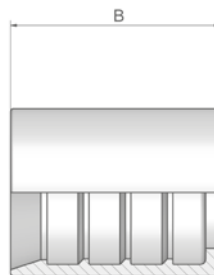

**Nur für
frei einstellbare
Pressen.**

Bestell-Nr.	 Schlauch ID				B mm
	DN	Zoll	Size	mm	
100VS-4	6	1/4	-4	6,4	38
100VS-6	10	3/8	-6	9,5	36
100VS-8	12	1/2	-8	12,7	41

Serie VS

Geprüfte **Armaturenserie** für Schlauchtypen, je nach size:

VS H31 | H31TC | H31ST | FA35

CA Dichtkegel mit Überwurfmutter und O-Ring – leichte Reihe

ISO 12151-2-SWS-L – DKOL

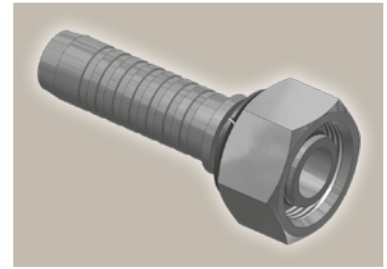
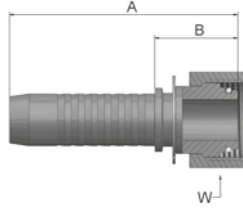

Bestell-Nr.	Schlauch ID				Gewinde metrisch	Rohr AD mm	A mm	B mm	W mm
	DN	Zoll	Size	mm					
KCAVS-10-6	10	3/8	-6	9,5	M16x1,5	10	65	26	19
KCAVS-12-6	10	3/8	-6	9,5	M18x1,5	12	62	23	22
KCAVS-15-8	12	1/2	-8	12,7	M22x1,5	15	70	27	27

Armaturen mit Standard O-Ring können bei einem Temperaturbereich von -40 °C bis +105 °C eingesetzt werden. O-Ring Maße und Artikelnummern finden Sie im Abschnitt Eb. Spezial O-Ringe erhalten Sie auf Anfrage.

CE Dichtkegel mit Überwurfmutter und O-Ring – leichte Reihe 45° Bogen

ISO 12151-2-SWE 45°-L – DKOL 45°

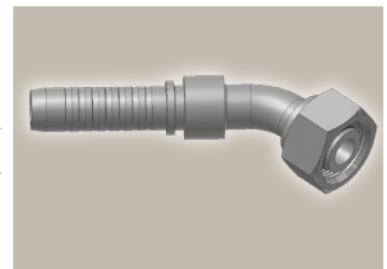
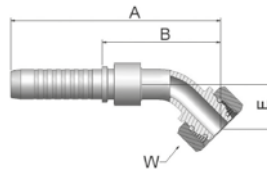

Bestell-Nr.	Schlauch ID				Gewinde metrisch	Rohr AD mm	A mm	B mm	E mm	W mm
	DN	Zoll	Size	mm						
KCEVS-12-6	10	3/8	-6	9,5	M18x1,5	12	94	55	20	22
KCEVS-15-8	12	1/2	-8	12,7	M22x1,5	15	103	61	23	27

Armaturen mit Standard O-Ring können bei einem Temperaturbereich von -40 °C bis +105 °C eingesetzt werden. O-Ring Maße und Artikelnummern finden Sie im Abschnitt Eb. Spezial O-Ringe erhalten Sie auf Anfrage.

Geprüfte **Armaturenserie** für Schlauchtypen, je nach size:

VS H31 | H31TC | H31ST | FA35

CF Dichtkegel mit Überwurfmutter und O-Ring – leichte Reihe 90° Bogen

ISO 12151-2-SWE-L – DKOL 90°

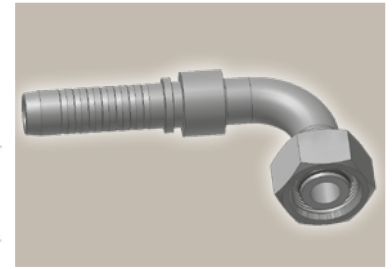
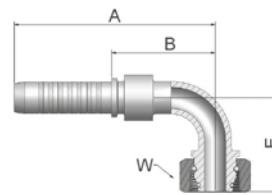

Bestell-Nr.	Schlauch ID				Gewinde metrisch	Rohr AD mm	A mm	B mm	E mm	W mm
	DN	Zoll	Size	mm						
KCFVS-12-6	10	3/8	-6	9,5	M18x1,5	12	83	45	36	22
KCFVS-15-8	12	1/2	-8	12,7	M22x1,5	15	92	50	44	27

Armaturen mit Standard O-Ring können bei einem Temperaturbereich von -40 °C bis +105 °C eingesetzt werden. O-Ring Maße und Artikelnummern finden Sie im Abschnitt Eb. Spezial O-Ringe erhalten Sie auf Anfrage.

DO Gewindezapfen leichte Reihe

ISO 12151-2-S-L – CEL

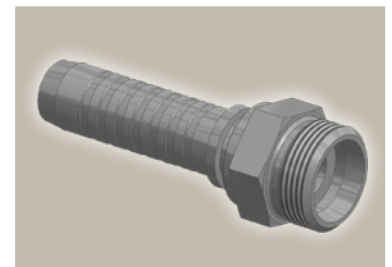
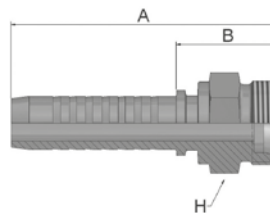

Bestell-Nr.	Schlauch ID				Gewinde metrisch	Rohr AD mm	A mm	B mm	H mm
	DN	Zoll	Size	mm					
KDOVS-12-6	10	3/8	-6	9,5	M18x1,5	12	64	25	19
KDOVS-15-8	12	1/2	-8	12,7	M22x1,5	15	71	28	22

Geprüfte **Armaturenserie** für Schlauchtypen, je nach size:

VS H31 | H31TC | H31ST | FA35

C9 Dichtkegel mit Überwurfmutter und O-Ring – schwere Reihe

ISO 12151-2-SWS-S – DKOS

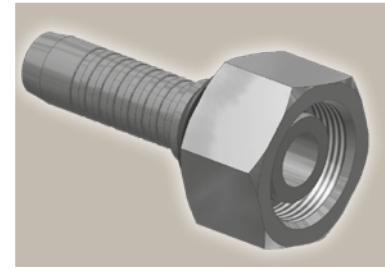
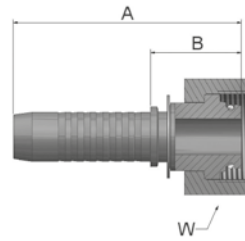

Bestell-Nr.	Schlauch ID				Gewinde metrisch	Rohr AD mm	A mm	B mm	W mm
	DN	Zoll	Size	mm					
KC9VS-8-4	6	1/4	-4	6,4	M16x1,5	8	61	23	19
KC9VS-10-4	6	1/4	-4	6,4	M18x1,5	10	62	24	22
KC9VS-8-6	10	3/8	-6	9,5	M16x1,5	8	64	25	19
KC9VS-12-6	10	3/8	-6	9,5	M20x1,5	12	63	25	24
KC9VS-14-6	10	3/8	-6	9,5	M22x1,5	14	63	24	27
KC9VS-16-8	12	1/2	-8	12,7	M24x1,5	16	71	29	30
KC9VS-20-8	12	1/2	-8	12,7	M30x2	20	71	29	36

Armaturen mit Standard O-Ring können bei einem Temperaturbereich von -40 °C bis +105 °C eingesetzt werden. O-Ring Maße und Artikelnummern finden Sie im Abschnitt Eb. Spezial O-Ringe erhalten Sie auf Anfrage.

OC Dichtkegel mit Überwurfmutter und O-Ring – schwere Reihe 45° Bogen

ISO 12151-2 – SWE 45°-S – DKOS 45°

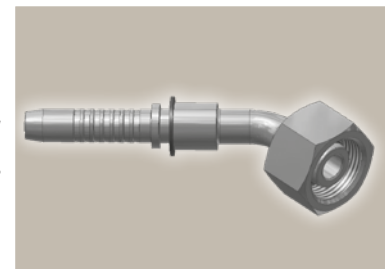
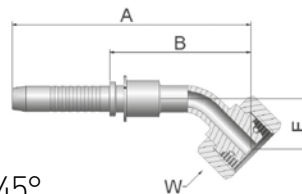

Bestell-Nr.	Schlauch ID				Gewinde metrisch	Rohr AD mm	A mm	B mm	E mm	W mm
	DN	Zoll	Size	mm						
KOCVS-8-4	6	1/4	-4	6,4	M16x1,5	8	88	50	16	19
KOCVS-10-4	6	1/4	-4	6,4	M18x1,5	10	88	50	16	22
KOCVS-12-6	10	3/8	-6	9,5	M20x1,5	12	94	56	20	24
KOCVS-14-6	10	3/8	-6	9,5	M22x1,5	14	94	56	20	27
KOCVS-16-8	12	1/2	-8	12,7	M24x1,5	16	105	62	24	30

Armaturen mit Standard O-Ring können bei einem Temperaturbereich von -40 °C bis +105 °C eingesetzt werden. O-Ring Maße und Artikelnummern finden Sie im Abschnitt Eb. Spezial O-Ringe erhalten Sie auf Anfrage.

Geprüfte **Armaturenserie** für Schlauchtypen, je nach size:

VS H31 | H31TC | H31ST | FA35

1C

Dichtkegel mit Überwurfmutter und O-Ring – schwere Reihe 90° Bogen

ISO 12151-2-SWE-S – DKOS 90°

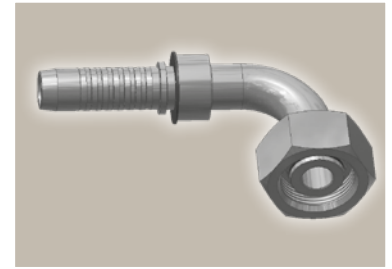
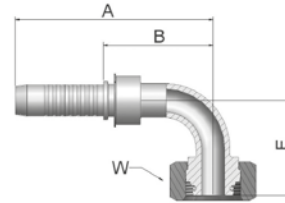

Bestell-Nr.	Schlauch ID				Gewinde metrisch	Rohr AD mm	A mm	B mm	E mm	W mm
	DN	Zoll	Size	mm						
K1CVS-8-4	6	1/4	-4	6,4	M16x1,5	8	79	41	29	19
K1CVS-10-4	6	1/4	-4	6,4	M18x1,5	10	79	41	29	22
K1CVS-12-6	10	3/8	-6	9,5	M20x1,5	12	83	45	37	24
K1CVS-14-6	10	3/8	-6	9,5	M22x1,5	12	83	45	37	27
K1CVS-16-8	12	1/2	-8	12,7	M24x1,5	16	93	51	45	30

Armaturen mit Standard O-Ring können bei einem Temperaturbereich von -40 °C bis +105 °C eingesetzt werden. O-Ring Maße und Artikelnummern finden Sie im Abschnitt Eb. Spezial O-Ringe erhalten Sie auf Anfrage.

D2

Gewindezapfen schwere Reihe

ISO 12151-2-S-S – CES

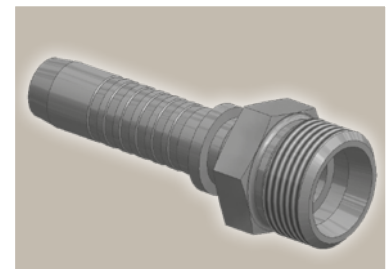
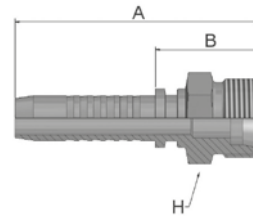

Bestell-Nr.	Schlauch ID				Gewinde metrisch	Rohr AD mm	A mm	B mm	H mm
	DN	Zoll	Size	mm					
KD2VS-12-6	10	3/8	-6	9,5	M20x1,5	12	66	27	22
KD2VS-14-6	10	3/8	-6	9,5	M22x1,5	14	68	30	22
KD2VS-16-8	12	1/2	-8	12,7	M24x1,5	16	74	31	24

Geprüfte **Armaturenserie** für Schlauchtypen, je nach size:

VS H31 | H31TC | H31ST | FA35

92 Dichtkopf mit BSP-Überwurfmutter

BS5200-A - DKR

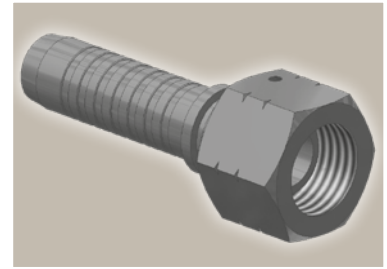
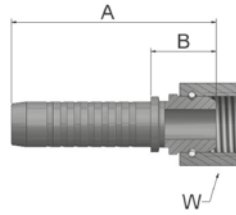

Bestell-Nr.	Schlauch ID				Gewinde BSP	A mm	B mm	W mm
	DN	Zoll	Size	mm				
K92VS-6-6	10	3/8	-6	9,5	3/8x19	60	22	22
K92VS-8-6	10	3/8	-6	9,5	1/2x14	62	23	27
K92VS-8-8	12	1/2	-8	12,7	1/2x14	67	24	27
K92VS-10-8	12	1/2	-8	12,7	5/8x14	65	23	30

B1 Dichtkopf mit BSP-Überwurfmutter 45° Bogen

BS 5200-D - DKR 45°

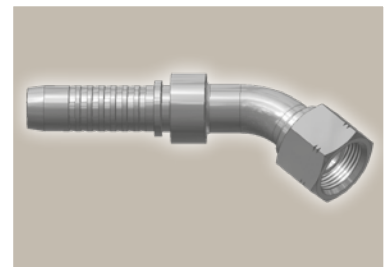
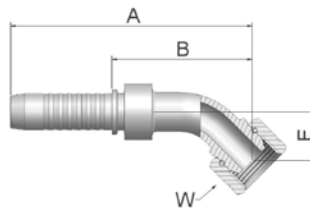

Bestell-Nr.	Schlauch ID				Gewinde BSP	A mm	B mm	E mm	W mm
	DN	Zoll	Size	mm					
KB1VS-6-6	10	3/8	-6	9,5	3/8x19	90	52	17	22
KB1VS-8-8	12	1/2	-8	12,7	1/2x14	100	58	20	27
KB1VS-10-8	12	1/2	-8	12,7	5/8x14	99	57	19	30

Geprüfte **Armaturenserie** für Schlauchtypen, je nach size:

VS H31 | H31TC | H31ST | FA35

B2 Dichtkopf mit BSP-Überwurfmutter 90° Bogen

BS 5200-B – DKR 90°

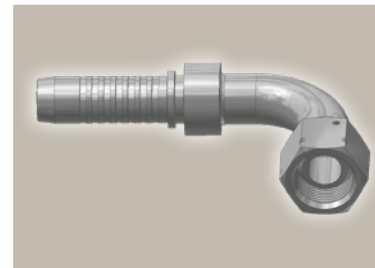
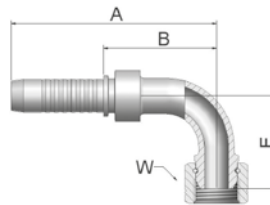

Bestell-Nr.	Schlauch ID				Gewinde BSP	A mm	B mm	E mm	W mm
	DN	Zoll	Size	mm					
KB2VS-6-6	10	3/8	-6	9,5	3/8x19	82	44	33	22
KB2VS-8-6	10	3/8	-6	9,5	1/2x14	83	45	36	27
KB2VS-8-8	12	1/2	-8	12,7	1/2x14	92	50	40	27
KB2VS-10-8	12	1/2	-8	12,7	5/8x14	92	50	38	30

D9 BSP-Einschraubzapfen zylindrisch

BS5200 – AGR

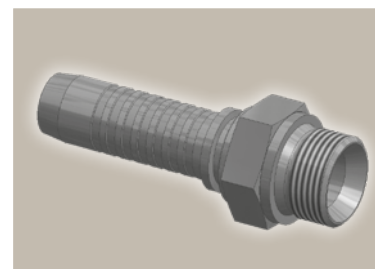
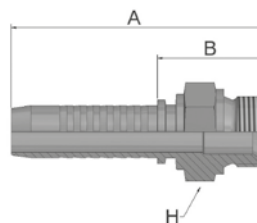

Bestell-Nr.	Schlauch ID				Gewinde BSP	A mm	B mm	H mm
	DN	Zoll	Size	mm				
KD9VS-4-4	6	1/4	-4	6,4	1/4x19	67	28	19
KD9VS-6-6	10	3/8	-6	9,5	3/8x19	71	33	22
KD9VS-8-8	12	1/2	-8	12,7	1/2x14	78	36	27

Geprüfte **Armaturenserie** für Schlauchtypen, je nach size:

VS H31 | H31TC | H31ST | FA35

01 NPTF-Einschraubzapfen

SAE J476A / J516 – AGN

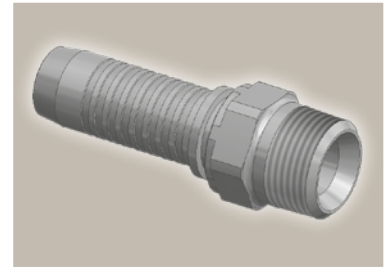
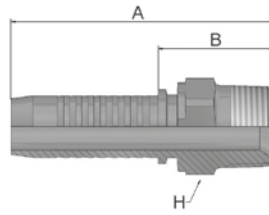

Bestell-Nr.	Schlauch ID				Gewinde NPTF	A mm	B mm	H mm
	DN	Zoll	Size	mm				
K01VS-6-6	10	3/8	-6	9,5	3/8-18	71	33	19
K01VS-8-8	12	1/2	-8	12,7	1/2-14	83	40	22

03 Gewindezapfen

SAE (JIC) 37°

ISO12151-5-S – AGJ

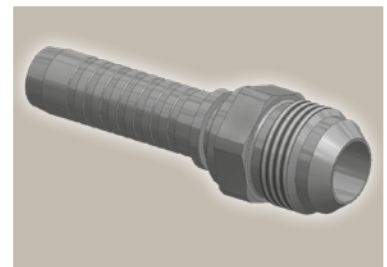
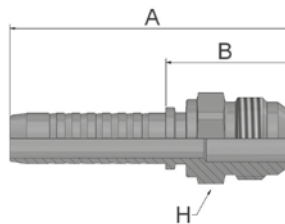

Bestell-Nr.	Schlauch ID				Gewinde UNF	A mm	B mm	H mm
	DN	Zoll	Size	mm				
K03VS-6-6	10	3/8	-6	9,5	9/16x18	71	32	19
K03VS-8-6	10	3/8	-6	9,5	3/4x16	69	31	22
K03VS-8-8	12	1/2	-8	12,7	3/4x16	79	36	22
K03VS-10-8	12	1/2	-8	12,7	7/8x14	77	35	24

Geprüfte **Armaturenserie** für Schlauchtypen, je nach size:

VS H31 | H31TC | H31ST | FA35

06/68 Dichtkonus JIC 37°/SAE 45° mit Überwurfmutter

ISO12151-5-SWS – DKJ

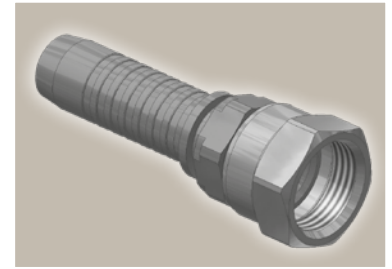
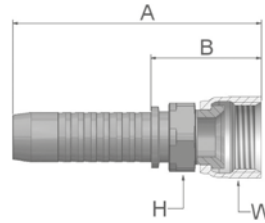

Bestell-Nr.	Schlauch ID				Gewinde UNF	A mm	B mm	H mm	W mm
	DN	Zoll	Size	mm					
K68VS-4-4	6	1/4	-4	6,4	7/16 20	66	28	14	17
K06VS-6-6	10	3/8	-6	9,5	9/16x18	69	31	17	19
K68VS-8-6	10	3/8	-6	9,5	3/4x16	74	35	17	22
K68VS-8-8	12	1/2	-8	12,7	3/4x16	77	35	22	22
K68VS-10-8	12	1/2	-8	12,7	7/8x14	83	41	22	27
K06VS-12-8	12	1/2	-8	12,7	1 1/16x12	83	41	27	32

37/3V Dichtkonus mit Überwurfmutter JIC 37°/SAE 45° 45° Bogen

ISO 12151-5-SWE 45° – DKJ 45°

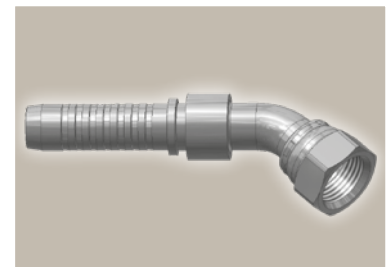
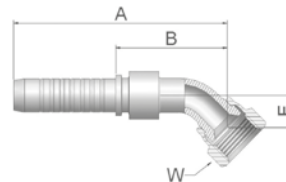

Bestell-Nr.	Schlauch ID				Gewinde UNF	A mm	B mm	E mm	W mm
	DN	Zoll	Size	mm					
K37VS-6-6	10	3/8	-6	9,5	9/16x18	83	45	11	19
K3VVS-8-6	10	3/8	-6	9,5	3/4x16	87	49	15	22
K3VVS-8-8	12	1/2	-8	12,7	3/4x16	93	51	15	22
K3VVS-10-8	12	1/2	-8	12,7	7/8x14	94	52	16	27
K37VS-12-8	12	1/2	-8	12,7	1 1/16x12	99	57	21	32

Geprüfte **Armaturenserie** für Schlauchtypen, je nach size:

VS H31 | H31TC | H31ST | FA35

**39/3W Dichtkonus
mit Überwurfmutter
JIC 37°/SAE 45°
90° Bogen**

ISO 12151-5-SWES – DKJ 90°

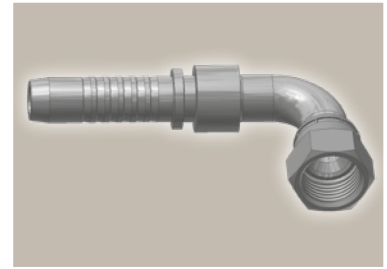
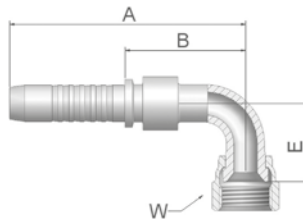

Bestell-Nr.	Schlauch ID				Gewinde UNF	A mm	B mm	E mm	W mm
	DN	Zoll	Size	mm					
K39VS-6-6	10	3/8	-6	9,5	9/16x18	80	42	23	19
K3WVS-8-6	10	3/8	-6	9,5	3/4x16	80	42	29	22
K3WVS-8-8	12	1/2	-8	12,7	3/4x16	87	45	29	22
K3WVS-10-8	12	1/2	-8	12,7	7/8x14	87	45	32	27

Geprüfte **Armaturensreihe** für Schlauchtypen, je nach size:

VS H31 H31TC H31ST FA35

15 ISO 6162-1 – Flansch

ISO 12151-3-S-L – SFL
(21,0 MPa/ 3000 psi)

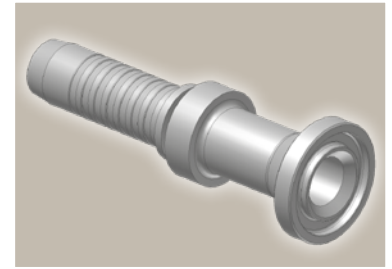
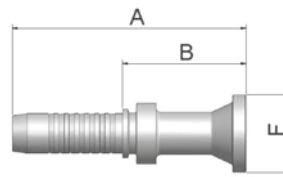

Bestell-Nr.	Schlauch ID				Flansch Zoll	A mm	B mm	F mm
	DN	Zoll	Size	mm				
K15VS-8-8	12	1/2	-8	12,7	1/2	102	59	30
K15VS-12-8	12	1/2	-8	12,7	3/4	77	34	38

Entsprechende SAE Flansch-Hälften finden Sie im Abschnitt Eb.

17 ISO 6162-1 – Flansch 45° Bogen

ISO 12151-3 – E45 – L – SFL 45°
(21,0 MPa/ 3000 psi)

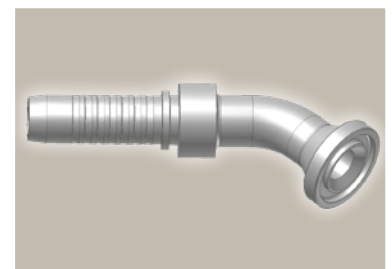
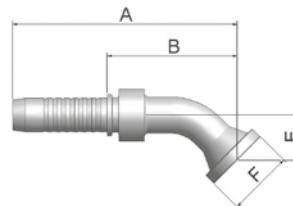

Bestell-Nr.	Schlauch ID				Flansch Zoll	A mm	B mm	E mm	F mm
	DN	Zoll	Size	mm					
K17VS-8-8	12	1/2	-8	12,7	1/2	100	57	20	30
K17VS-12-8	12	1/2	-8	12,7	3/4	101	58	21	38

Entsprechende SAE Flansch-Hälften finden Sie im Abschnitt Eb.

Geprüfte **Armaturenserie** für Schlauchtypen, je nach size:

VS H31 | H31TC | H31ST | FA35

19 ISO 6162-1 – Flansch 90° Bogen

ISO 12151-3 – E– L – SFL 90°
(21,0 MPa/ 3000 psi)

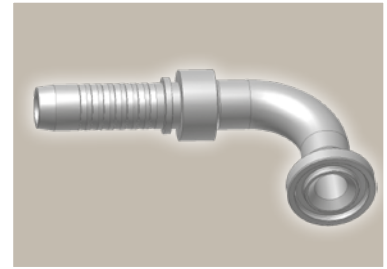
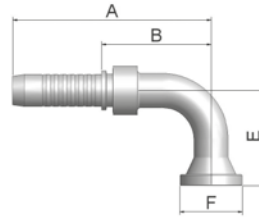

Bestell-Nr.	Schlauch ID				Flansch Zoll	A mm	B mm	E mm	F mm
	DN	Zoll	Size	mm					
K19VS-8-8	12	1/2	-8	12,7	1/2	92	50	41	30
K19VS-12-8	12	1/2	-8	12,7	3/4	92	50	42	38

Entsprechende SAE Flansch-Hälften finden Sie im Abschnitt Eb.

6A ISO 6162-2 – Flansch

ISO 12151-3-S-S – SFS
(42,0 MPa/ 6000 psi)

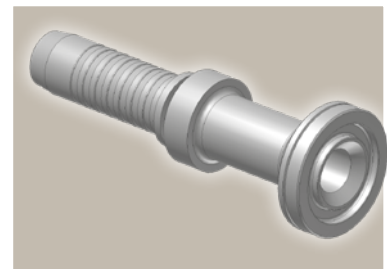
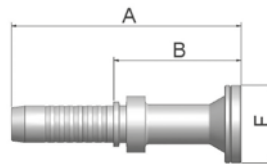

Bestell-Nr.	Schlauch ID				Flansch Zoll	A mm	B mm	F mm
	DN	Zoll	Size	mm				
K6AVS-8-8	12	1/2	-8	12,7	1/2	105	63	32
K6AVS-12-8	12	1/2	-8	12,7	3/4	79	36	41

Entsprechende SAE Flansch-Hälften finden Sie im Abschnitt Eb.

Geprüfte **Armaturenserie** für Schlauchtypen, je nach size:

VS H31 H31TC H31ST FA35

6F ISO 6162-2 – Flansch 45° Bogen

ISO 12151-3 – E45-S – SFS 45°
(42,0 MPa/ 6000 psi)

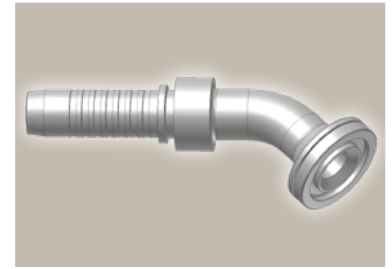
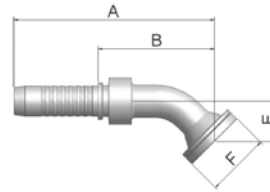

Bestell-Nr.	Schlauch ID				Flansch Zoll	A mm	B mm	E mm	F mm
	DN	Zoll	Size	mm					
K6FVS-8-8	12	1/2	-8	12,7	1/2	94	52	19	32
K6FVS-12-8	12	1/2	-8	12,7	3/4	106	64	26	41

Entsprechende SAE Flansch-Hälften finden Sie im Abschnitt Eb.

6N ISO 6162-2 – Flansch 90° Bogen

ISO 12151-3 – E-S – SFS 90°
(42,0 MPa/ 6000 psi)

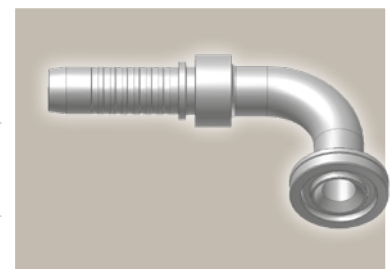
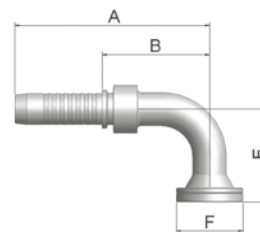

Bestell-Nr.	Schlauch ID				Flansch Zoll	A mm	B mm	E mm	F mm
	DN	Zoll	Size	mm					
K6NVS-8-8	12	1/2	-8	12,7	1/2	87	45	41	32
K6NVS-12-8	12	1/2	-8	12,7	3/4	92	50	45	41

Entsprechende SAE Flansch-Hälften finden Sie im Abschnitt Eb.

Geprüfte **Armaturenserie** für Schlauchtypen, je nach size:

VS H31 | H31TC | H31ST | FA35

JC ORFS mit Überwurfmutter

ISO 12151-1 – SWSA
SAE J516 – ORFS

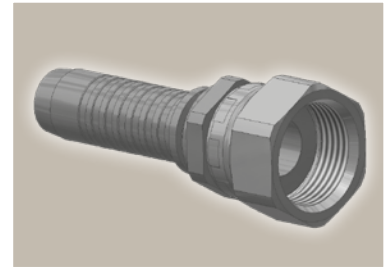
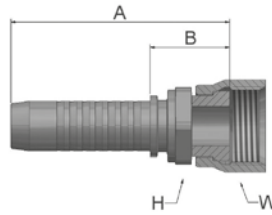

Bestell-Nr.	Schlauch ID				Gewinde UNF	A mm	B mm	H mm	W mm
	DN	Zoll	Size	mm					
KJCVS-6-6	10	3/8	-6	9,5	11/16x16	60	22	17	22
KJCVS-8-6	10	3/8	-6	9,5	13/16x16	62	23	19	24
KJCVS-8-8	12	1/2	-8	12,7	13/16x16	67	24	22	24
KJCVS-10-8	12	1/2	-8	12,7	1x14	69	26	24	30

J7 ORFS mit Überwurfmutter 45° Bogen

ISO 12151-1 – SWE 45°
SAE J516 – ORFS 45°

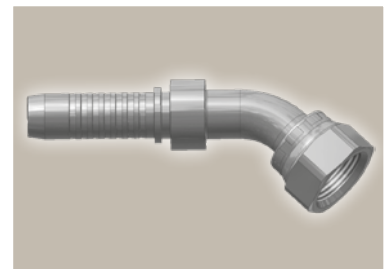
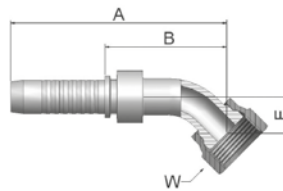

Bestell-Nr.	Schlauch ID				Gewinde UNF	A mm	B mm	E mm	W mm
	DN	Zoll	Size	mm					
KJ7VS-6-6	10	3/8	-6	9,5	11/16x16	83	45	11	22
KJ7VS-8-6	10	3/8	-6	9,5	13/16x16	89	51	15	24
KJ7VS-8-8	12	1/2	-8	12,7	13/16x16	93	51	15	24
KJ7VS-10-8	12	1/2	-8	12,7	1x14	96	53	16	30

Geprüfte **Armaturenserie** für Schlauchtypen, je nach size:

VS H31 | H31TC | H31ST | FA35

J9

ORFS mit Überwurfmutter 90° Bogen

ISO 12151-1 – SWES
SAE J516 – ORFS 90°

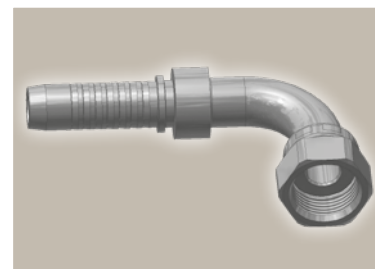
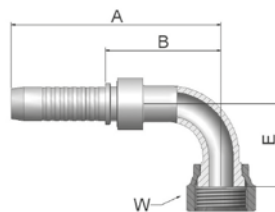

Bestell-Nr.	Schlauch ID				Gewinde UNF	A mm	B mm	E mm	W mm
	DN	Zoll	Size	mm					
KJ9VS-6-6	10	3/8	-6	9,5	11/16x16	80	42	23	22
KJ9VS-8-6	10	3/8	-6	9,5	13/16x16	83	45	29	24
KJ9VS-8-8	12	1/2	-8	12,7	13/16x16	87	45	29	24
KJ9VS-10-8	12	1/2	-8	12,7	1x14	88	46	30	30

Geprüfte **Armaturenserie** für Schlauchtypen, je nach size:

VS H31 | H31TC | H31ST | FA35

Hülse

Seite Df-1

V4

Df-1



Interlock
Innen- und Außenschälung
4 Lagen Spiralschlauch

V6

Df-1

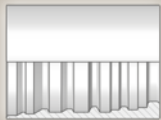

Interlock
Innen- und Außenschälung
6 Lagen Spiralschlauch

DIN – Metrisch

Seite Df-2 – Df-5

CA

Df-2

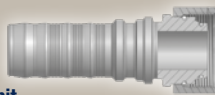

Dichtkegel mit
Überwurfmutter und
O-Ring – leichte Reihe
ISO 12151-2-SWS-L – DKOL

CE

Df-2

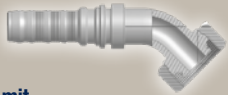

Dichtkegel mit
Überwurfmutter und
O-Ring – leichte Reihe
45° Bogen ISO 12151-2-SWE-45°-L – DKOL 45°

CF

Df-3

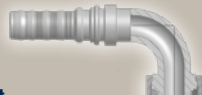

Dichtkegel mit
Überwurfmutter und
O-Ring – leichte Reihe
90° Bogen ISO 12151-2-SWE-L – DKOL 90°

C9

Df-3

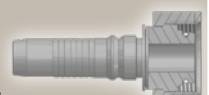

Dichtkegel mit
Überwurfmutter und
O-Ring – schwere Reihe
ISO 12151-2-SWS-S – DKOS

OC

Df-4

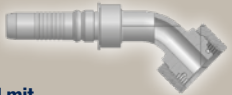

Dichtkegel mit
Überwurfmutter und
O-Ring – schwere Reihe
45° Bogen ISO 12151-2-SWE-45°-S – DKOS 45°

1C

Df-4

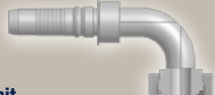

Dichtkegel mit
Überwurfmutter und
O-Ring – schwere Reihe
90° Bogen ISO 12151-2-SWE-S – DKOS 90°

D2

Df-5

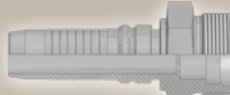

Gewindezapfen
schwere Reihe
ISO 12151-2-S-S – CES

BSP

Seite Df-6 – Df-8

92

Df-6

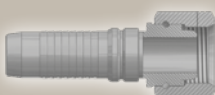

Dichtkopf mit
BSP-Überwurfmutter
BS5200-A – DKR

B1

Df-6

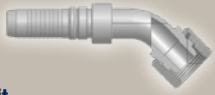

Dichtkopf mit
BSP-Überwurfmutter
45° Bogen
BS 5200-D – DKR 45°

B2

Df-7

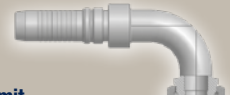

Dichtkopf mit
BSP-Überwurfmutter
90° Bogen
BS 5200-B – DKR 90°

D9

Df-7

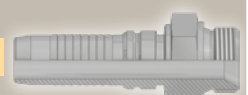

BSP-Einschraubzapfen
zylindrisch
BS5200 – AGR

91

Df-8

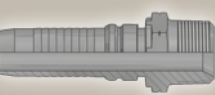

BSP-Einschraubzapfen
kegelig
BS5200 – AGR-K

SAE

Seite Df-9 – Df-11

01

Df-9

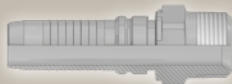

NPTF-Einschraubzapfen
SAE J476A / J516 – AGN

03

Df-9

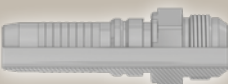

Gewindezapfen
SAE (JIC) 37°
ISO12151-5-S – AGJ

06

Df-10

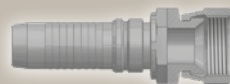

Dichtkonus mit
Überwurfmutter
SAE (JIC) – 37°
ISO12151-5-SWS – DKJ

37

Df-10

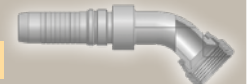

Dichtkonus mit
Überwurfmutter
SAE (JIC) – 37°
45° Bogen ISO 12151-5-SWE 45° – DKJ 45°

39

Df-11

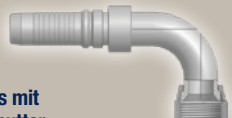

Dichtkonus mit
Überwurfmutter
SAE (JIC) – 37°
90° Bogen ISO 12151-5-SWES – DKJ 90°





Flansch

Seite Df-12 – Df-22

<p>15/4A Df-12 ISO 6162-1 – Flansch ISO 12151-3-S-L – SFL (35,0 MPa/ 5000 psi)</p> 	<p>17/4F Df-13 ISO 6162-1 – Flansch 45° Bogen ISO 12151-3 – E45S – L – SFL 45° (35,0 MPa/ 5000 psi)</p> 	<p>19/4N Df-14 ISO 6162-1 – Flansch 90° Bogen ISO 12151-3-E-L – SFL 90° (35,0 MPa/ 5000 psi)</p> 	<p>6A Df-15 ISO 6162-2 – Flansch ISO 12151-3-S-S – SFS (42,0 MPa/ 6000 psi)</p> 
<p>6F Df-16 ISO 6162-2 – Flansch 45° Bogen ISO 12151-3 – E45-S – SFS 45° (42,0 MPa/ 6000 psi)</p> 	<p>6N Df-17 ISO 6162-2 – Flansch 90° Bogen ISO 12151-3 – E-S – SFS 90° (42,0 MPa/ 6000 psi)</p> 	<p>8A Df-18 Flansch 8000 psi</p> 	<p>8F Df-18 Flansch – 45° Bogen 8000 psi</p> 
<p>8N Df-19 Flansch – 90° Bogen 8000 psi</p> 	<p>X5 Df-19 Flansch Vollflansch-System für ISO 6162-1 oder ISO 6162-2</p> 	<p>X7 Df-20 Flansch – 45° Bogen Vollflansch-System für ISO 6162-1 oder ISO 6162-2</p> 	<p>X9 Df-20 Flansch – 90° Bogen Vollflansch-System für ISO 6162-1 oder ISO 6162-2</p> 
<p>XA Df-21 Caterpillar® Flansch</p> 	<p>XF Df-21 Caterpillar® Flansch 45° Bogen</p> 	<p>XG Df-22 Caterpillar® Flansch 60° Bogen</p> 	<p>XN Df-22 Caterpillar® Flansch 90° Bogen</p> 

ORFS

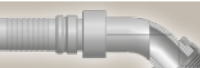
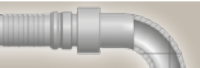
Seite Df-23 – Df-25

<p>JC Df-23 ORFS mit Überwurfmutter ISO 12151-1 – SWSA SAE J516 – ORFS</p> 	<p>JS Df-23 ORFS mit Überwurfmutter lange Ausführung ISO 12151-1-SWSB SAE J516 – ORFS</p> 	<p>J7 Df-24 ORFS mit Überwurfmutter 45° Bogen ISO 12151-1 – SWE 45° SAE J516 – ORFS 45°</p> 	<p>J9 Df-24 ORFS mit Überwurfmutter 90° Bogen ISO 12151-1 – SWES SAE J516 – ORFS 90°</p> 
<p>JM Df-25 ORFS-Gewindezapfen ISO 12151-1-S – SAE J516</p> 			

Serie V4/V6

V4 Interlock Innen- und Außenschälung

4 Lagen Spiralschlauch

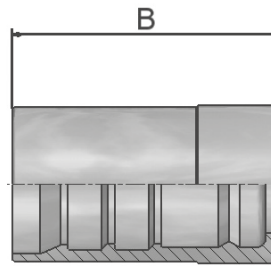

Nur für
frei einstellbare
Pressen mit
mindestens
320 t Presskraft.

Bestell-Nr.	Schlauch ID				B mm
	DN	Zoll	Size	mm	
100V4-10	16	5/8	-10	15,9	49
100V4-12	19	3/4	-12	19,1	60
100V4-16	25	1	-16	25,4	75
100V4-20 *	31	1 1/4	-20	31,8	88
100V6-20 *	31	1 1/4	-20	31,8	90
100V4-24 *	38	1 1/2	-24	38,1	94

* nicht geeignet für R42, R42TC und R42ST

V6 Interlock Innen- und Außenschälung

6 Lagen Spiralschlauch



Nur für
frei einstellbare
Pressen mit
mindestens
340 t Presskraft.

Bestell-Nr.	Schlauch ID				B mm
	DN	Zoll	Size	mm	
100V6-24	38	1 1/2	-24	38,1	96
100V6-32	51	2	-32	50,8	110
100V6-40	63	2 1/2	-40	63,5	134
100V6-48	76	3	-48	76,2	110

CA Dichtkegel mit Überwurfmutter und O-Ring – leichte Reihe

ISO 12151-2-SWS-L – DKOL

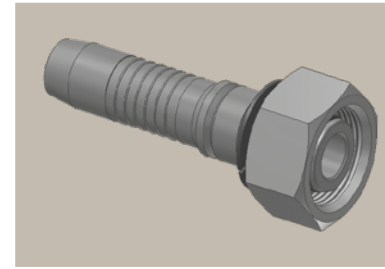
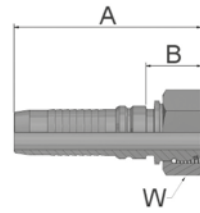

Bestell-Nr.	Schlauch ID				Gewinde metrisch	Rohr		B mm	W mm
	DN	Zoll	Size	mm		AD mm	A mm		
KCAV4-22-12	19	3/4	-12	19,1	M30x2	22	89	28	36
KCAV4-28-16	25	1	-16	25,4	M36x2	28	103	31	41
KCAV4-35-20	31	1 1/4	-20	31,8	M45x2	35	120	32	50
KCAV6-35-20	31	1 1/4	-20	31,8	M45x2	35	130	39	50
KCAV4-42-24	38	1 1/2	-24	38,1	M52x2	42	128	35	60
KCAV6-42-24	38	1 1/2	-24	38,1	M52x2	42	138	42	60

Schlaucharmaturen werden standardmäßig mit ozonbeständigen Nitrile (NBR) O-Ringen geliefert. Betriebstemperatur von -40 °C bis +105 °C. Schlaucharmaturen mit Spezial-O-Ring (Viton oder EPDM) sind erhältlich auf Anfrage. O-Ring-Größen und Bestell-Nummern finden Sie im Abschnitt Eb.

CE Dichtkegel mit Überwurfmutter und O-Ring – leichte Reihe

45° Bogen

ISO 12151-2-SWE 45°-L – DKOL 45°

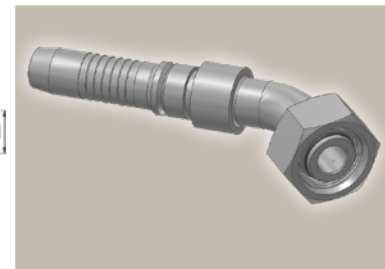
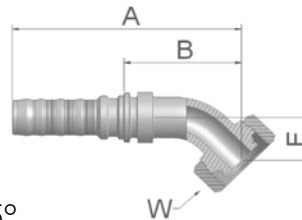

Bestell-Nr.	Schlauch ID				Gewinde metrisch	Rohr		B mm	E mm	W mm
	DN	Zoll	Size	mm		AD mm	A mm			
KCEV4-22-12	19	3/4	-12	19,1	M30x2	22	137	75	29	36
KCEV4-35-20	31	1 1/4	-20	31,8	M45x2	35	197	109	37	50
KCEV6-35-20	31	1 1/4	-20	31,8	M45x2	35	188	97	37	50
KCEV6-42-24	38	1 1/2	-24	38,1	M52x2	42	226	130	49	60

Schlaucharmaturen werden standardmäßig mit ozonbeständigen Nitrile (NBR) O-Ringen geliefert. Betriebstemperatur von -40 °C bis +105 °C. Schlaucharmaturen mit Spezial-O-Ring (Viton oder EPDM) sind erhältlich auf Anfrage. O-Ring-Größen und Bestell-Nummern finden Sie im Abschnitt Eb.

Geprüfte **Armaturenserien** für **Schlauchtypen**, je nach size:

Auch in Edelstahl erhältlich. Details siehe CAT 4400.1/DE

V4	H31	H31TC	H31ST	R42	R42TC	R42ST	R35	R35TC	RS35TC	R50TC	H29	H29TC	H29ST	FA35
V6	R35	R35TC	RD35TC	RS35TC	R42	R42ST	R42TC	R50TC	FA35	CEM69TC				

CF Dichtkegel mit Überwurfmutter und O-Ring – leichte Reihe 90° Bogen

ISO 12151-2-SWE-L – DKOL 90°

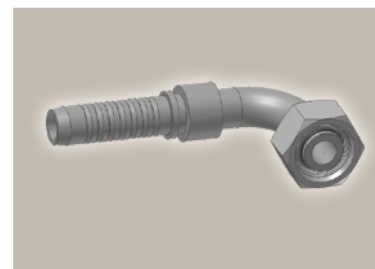
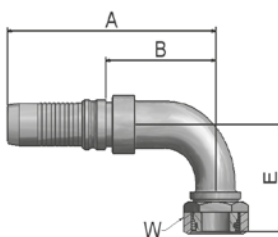

Bestell-Nr.	Schlauch ID				Gewinde metrisch	Rohr AD mm	A mm	B mm	E mm	W mm
	DN	Zoll	Size	mm						
KCFV4-22-16	25	1	-16	25,4	M30x2	22	150	77	70	36
KCFV4-35-20	31	1 1/4	-20	31,8	M45x2	35	186	98	79	50
KCFV6-35-20	31	1 1/4	-20	31,8	M45x2	35	177	86	79	50
KCFV6-42-24	38	1 1/2	-24	38,1	M52x2	42	209	113	101	60

Schlaucharmaturen werden standardmäßig mit ozonbeständigen Nitrile (NBR) O-Ringen geliefert. Betriebstemperatur von -40 °C bis +105 °C. Schlaucharmaturen mit Spezial-O-Ring (Viton oder EPDM) sind erhältlich auf Anfrage. O-Ring-Größen und Bestell-Nummern finden Sie im Abschnitt Eb.

C9 Dichtkegel mit Überwurfmutter und O-Ring – schwere Reihe

ISO 12151-2-SWS-S – DKOS

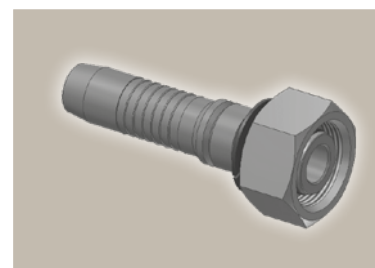
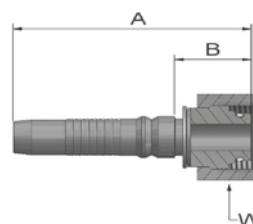

Bestell-Nr.	Schlauch ID				Gewinde metrisch	Rohr AD mm	A mm	B mm	W mm
	DN	Zoll	Size	mm					
KC9V4-20-10	16	5/8	-10	15,9	M30x2	20	87	27	36
KC9V4-20-12	19	3/4	-12	19,1	M30x2	20	88	26	36
KC9V4-25-12	19	3/4	-12	19,1	M36x2	25	91	30,3	46
KC9V4-30-12	19	3/4	-12	19,1	M42x2	30	95	33	50
KC9V4-25-16	25	1	-16	25,4	M36x2	25	103	30	46
KC9V4-30-16	25	1	-16	25,4	M42x2	30	108	35	50
KC9V4-38-16	25	1	-16	25,4	M52x2	38	110	37	60
KC9V4-30-20	31	1 1/4	-20	31,8	M42x2	30	123	35	50
KC9V4-38-20	31	1 1/4	-20	31,8	M52x2	38	126	38	60
KC9V6-30-20	31	1 1/4	-20	31,8	M42x2	30	131,5	41,5	50
KC9V6-38-20	31	1 1/4	-20	31,8	M52x2	38	135	44	60
KC9V4-38-24	38	1 1/2	-24	38,1	M52x2	38	129	36	60
KC9V6-38-24	38	1 1/2	-24	38,1	M52x2	38	139	43	60
KC9V6-54-32	51	2	-32	50,8	M68x2	54	175	65	80

Schlaucharmaturen werden standardmäßig mit ozonbeständigen Nitrile (NBR) O-Ringen geliefert. Betriebstemperatur von -40 °C bis +105 °C. Schlaucharmaturen mit Spezial-O-Ring (Viton oder EPDM) sind erhältlich auf Anfrage. O-Ring-Größen und Bestell-Nummern finden Sie im Abschnitt Eb.

Geprüfte **Armaturenserien** für Schlauchtypen, je nach size:

Auch in Edelstahl erhältlich. Details siehe CAT 4400.1/DE

V4	H31	H31TC	H31ST	R42	R42TC	R42ST	R35	R35TC	RS35TC	R50TC	H29	H29TC	H29ST	FA35
V6	R35	R35TC	RD35TC	RS35TC	R42	R42ST	R42TC	R50TC	FA35	CEM69TC				

0C Dichtkegel mit Überwurfmutter und O-Ring – schwere Reihe 45° Bogen

ISO 12151-2 – SWE 45°-S – DKOS 45°

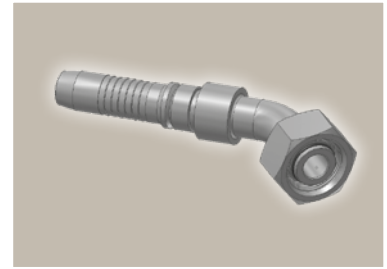
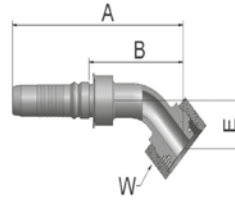

Bestell-Nr.	Schlauch ID				Gewinde metrisch	Rohr AD mm	A mm	B mm	E mm	W mm
	DN	Zoll	Size	mm						
K0CV4-20-10	16	5/8	-10	15,9	M30x2	20	124	65	26	36
K0CV4-20-12	19	3/4	-12	19,1	M30x2	20	138	76	30	36
K0CV4-25-12	19	3/4	-12	19,1	M36x2	25	137	76	29	46
K0CV4-25-16	25	1	-16	25,4	M36x2	25	161	88	33	46
K0CV4-30-16	25	1	-16	25,4	M42x2	30	162	88,7	33	50
K0CV4-30-20	31	1 1/4	-20	31,8	M42x2	30	193	105	34	50
K0CV4-38-20	31	1 1/4	-20	31,8	M52x2	38	197	108,7	37	60
K0CV6-30-20	31	1 1/4	-20	31,8	M42x2	30	184	93	34	50
K0CV6-38-20	31	1 1/4	-20	31,8	M52x2	38	187	96,3	37	60
K0CV4-38-24	38	1 1/2	-24	38,1	M52x2	38	227	133	49	60
K0CV6-38-24	38	1 1/2	-24	38,1	M52x2	38	226	130	49	60

Schlaucharmaturen werden standardmäßig mit ozonbeständigen Nitrile (NBR) O-Ringen geliefert. Betriebstemperatur von -40 °C bis +105 °C. Schlaucharmaturen mit Spezial-O-Ring (Viton oder EPDM) sind erhältlich auf Anfrage. O-Ring-Größen und Bestell-Nummern finden Sie im Abschnitt Eb.

1C Dichtkegel mit Überwurfmutter und O-Ring – schwere Reihe 90° Bogen

ISO 12151-2-SWE-S – DKOS 90°

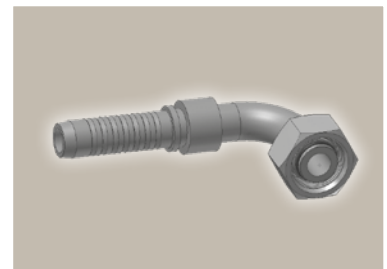
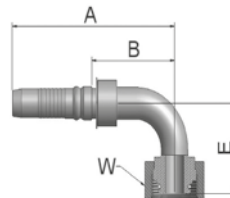

Bestell-Nr.	Schlauch ID				Gewinde metrisch	Rohr AD mm	A mm	B mm	E mm	W mm
	DN	Zoll	Size	mm						
K1CV4-20-10	16	5/8	-10	15,9	M30x2	20	112	52,3	50	36
K1CV4-20-12	19	3/4	-12	19,1	M30x2	20	125	63	60	36
K1CV4-25-12	19	3/4	-12	19,1	M36x2	25	126	65	59	46
K1CV4-25-16	25	1	-16	25,4	M36x2	25	150	77	69	46
K1CV4-30-16	25	1	-16	25,4	M42x2	30	151	77,7	69	50
K1CV4-38-16	25	1	-16	25,4	M52x2	38	150	77	68	60
K1CV4-30-20	31	1 1/4	-20	31,8	M42x2	30	183	95	73	50
K1CV4-38-20	31	1 1/4	-20	31,8	M52x2	38	187	98,7	78	60
K1CV6-30-20	31	1 1/4	-20	31,8	M42x2	30	169	78	69	50
K1CV6-38-20	31	1 1/4	-20	31,8	M52x2	38	177	86,3	78	60
K1CV4-38-24	38	1 1/2	-24	38,1	M52x2	38	210	117	101	60
K1CV6-38-24	38	1 1/2	-24	38,1	M52x2	38	209	113	101	60

Schlaucharmaturen werden standardmäßig mit ozonbeständigen Nitrile (NBR) O-Ringen geliefert. Betriebstemperatur von -40 °C bis +105 °C. Schlaucharmaturen mit Spezial-O-Ring (Viton oder EPDM) sind erhältlich auf Anfrage. O-Ring-Größen und Bestell-Nummern finden Sie im Abschnitt Eb.

Geprüfte **Armaturenserien** für **Schlauchtypen**, je nach size:

Auch in Edelstahl erhältlich. Details siehe CAT 4400.1/DE

V4	H31	H31TC	H31ST	R42	R42TC	R42ST	R35	R35TC	RS35TC	R50TC	H29	H29TC	H29ST	FA35
V6	R35	R35TC	RD35TC	RS35TC	R42	R42ST	R42TC	R50TC	FA35	CEM69TC				

D2

Gewindezapfen schwere Reihe

ISO 12151-2-S-S – CES

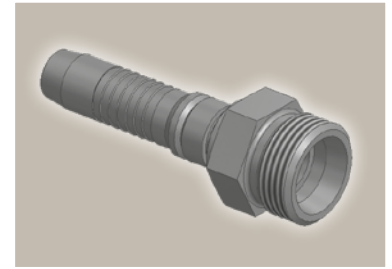
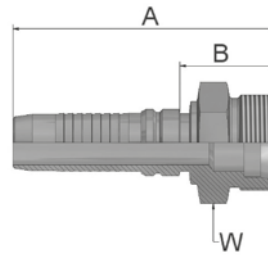

Bestell-Nr.	Schlauch ID				Gewinde metrisch	Rohr AD mm	A mm	B mm	H mm
	DN	Zoll	Size	mm					
KD2V4-20-12	19	3/4	-12	19,1	M30x2	20	96	34	30
KD2V4-25-12	19	3/4	-12	19,1	M36x2	25	98	36,3	36
KD2V4-25-16	25	1	-16	25,4	M36x2	25	110,3	37,7	46
KD2V4-30-16	25	1	-16	25,4	M42x2	30	115	41,7	46
KD2V4-38-20	31	1 1/4	-20	31,8	M52x2	38	135	46,7	55
KD2V6-30-20	31	1 1/4	-20	31,8	M42x2	30	140	59	46
KD2V6-38-20	31	1 1/4	-20	31,8	M52x2	38	142	51	55
KD2V4-38-24	38	1 1/2	-24	38,1	M52x2	38	139	46	55
KD2V6-38-24	38	1 1/2	-24	38,1	M52x2	38	151	55	55

Geprüfte **Armaturenserien** für Schlauchtypen, je nach size:

Auch in Edelstahl erhältlich. Details siehe CAT 4400.1/DE

V4	H31	H31TC	H31ST	R42	R42TC	R42ST	R35	R35TC	RS35TC	R50TC	H29	H29TC	H29ST	FA35
V6	R35	R35TC	RD35TC	RS35TC	R42	R42ST	R42TC	R50TC	FA35	CEM69TC				

92 Dichtkopf mit BSP-Überwurfmutter

BS5200-A – DKR

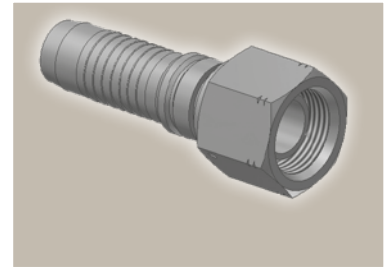
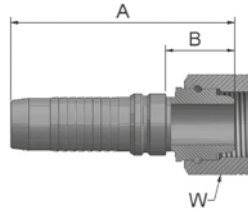

Bestell-Nr.	Schlauch ID				Gewinde BSP	A mm	B mm	W mm
	DN	Zoll	Size	mm				
K92V4-10-10	16	5/8	-10	15,9	5/8x14	80	20,3	30
K92V4-12-12	19	3/4	-12	19,1	3/4x14	85	23,3	32
K92V4-16-12	19	3/4	-12	19,1	1x11	93	31,3	41
K92V4-16-16	25	1	-16	25,4	1x11	105	32	41
K92V4-20-20	31	1 1/4	-20	31,8	1 1/4x11	118	30	50
K92V6-20-20	31	1 1/4	-20	31,8	1 1/4x11	127	36	50
K92V4-24-24	38	1 1/2	-24	38,1	1 1/2x11	124	30,9	55
K92V6-24-24	38	1 1/2	-24	38,1	1 1/2x11	134	38	55
K92V4-32-32	51	2	-32	50,8	2x11	131	34,2	70
K92V6-32-32	51	2	-32	50,8	2x11	151	41	70

B1 Dichtkopf mit BSP-Überwurfmutter 45° Bogen

BS 5200-D – DKR 45°

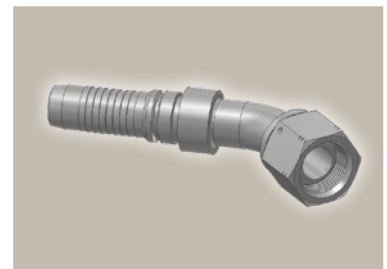
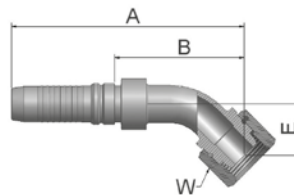

Bestell-Nr.	Schlauch ID				Gewinde BSP	A mm	B mm	E mm	W mm
	DN	Zoll	Size	mm					
KB1V4-12-12	19	3/4	-12	19,1	3/4x14	134	72,3	26	32
KB1V4-16-16	25	1	-16	25,4	1x11	164	91	36	41
KB1V4-20-20	31	1 1/4	-20	31,8	1 1/4x11	198	109,7	38	50
KB1V6-20-20	31	1 1/4	-20	31,8	1 1/4x11	194	103	43	50
KB1V4-24-24	38	1 1/2	-24	38,1	1 1/2x11	230	137	52	55
KB1V6-24-24	38	1 1/2	-24	38,1	1 1/2x11	229	133	52	55
KB1V4-32-32	51	2	-32	50,8	2x11	277	180	70	70
KB1V6-32-32	51	2	-32	50,8	2x11	288	178	70	70

Geprüfte **Armaturenserien** für **Schlauchtypen**, je nach size:

Auch in Edelstahl erhältlich. Details siehe CAT 4400.1/DE

V4	H31	H31TC	H31ST	R42	R42TC	R42ST	R35	R35TC	RS35TC	R50TC	H29	H29TC	H29ST	FA35
V6	R35	R35TC	RD35TC	RS35TC	R42	R42ST	R42TC	R50TC	FA35	CEM69TC				

B2

Dichtkopf mit BSP-Überwurfmutter 90° Bogen

BS 5200-B – DKR 90°

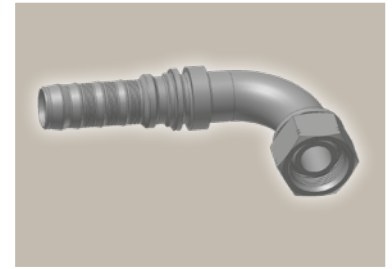
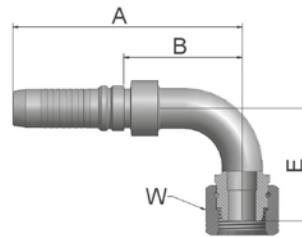

Bestell-Nr.	Schlauch ID				Gewinde BSP	A mm	B mm	E mm	W mm
	DN	Zoll	Size	mm					
KB2V4-12-12	19	3/4	-12	19,1	3/4x14	125	63,3	55	32
KB2V4-16-16	25	1	-16	25,4	1x11	150	77	74	41
KB2V4-20-20	31	1 1/4	-20	31,8	1 1/4x11	186	98,7	80	50
KB2V6-20-20	31	1 1/4	-20	31,8	1 1/4x11	177	86	80	50
KB2V4-24-24	38	1 1/2	-24	38,1	1 1/2x11	210	116,9	103	55
KB2V6-24-24	38	1 1/2	-24	38,1	1 1/2x11	209	113	103	55
KB2V4-32-32	51	2	-32	50,8	2x11	257	160	149	70
KB2V6-32-32	51	2	-32	50,8	2x11	268	157	149	70

D9

BSP-Einschraubzapfen zylindrisch

BS5200 – AGR

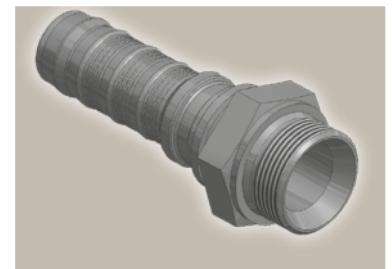
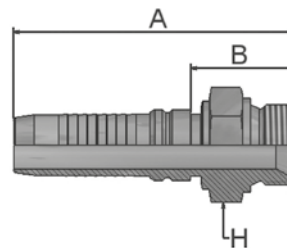

Bestell-Nr.	Schlauch ID				Gewinde BSP	A mm	B mm	H mm
	DN	Zoll	Size	mm				
KD9V4-10-10	16	5/8	-10	15,9	5/8x14	94	35	30
KD9V4-12-12	19	3/4	-12	19,1	3/4x14	99	37,3	32
KD9V4-16-16	25	1	-16	25,4	1x11	115	42,7	41
KD9V4-20-20	31	1 1/4	-20	31,8	1 1/4x11	134	46,2	50
KD9V6-20-20	31	1 1/4	-20	31,8	1 1/4x11	139	48	50
KD9V4-24-24	38	1 1/2	-24	38,1	1 1/2x11	142	48,4	55
KD9V6-24-24	38	1 1/2	-24	38,1	1 1/2x11	155	58	55
KD9V4-32-32	51	2	-32	50,8	2x11	148	50	70
KD9V6-32-32	51	2	-32	50,8	2x11	168	58	70

Geprüfte **Armaturenserien** für **Schlauchtypen**, je nach size:

Auch in Edelstahl erhältlich. Details siehe CAT 4400.1/DE

V4	H31	H31TC	H31ST	R42	R42TC	R42ST	R35	R35TC	RS35TC	R50TC	H29	H29TC	H29ST	FA35
V6	R35	R35TC	RD35TC	RS35TC	R42	R42ST	R42TC	R50TC	FA35	CEM69TC				

91 BSP-Einschraubzapfen kegelig

BS5200 – AGR-K

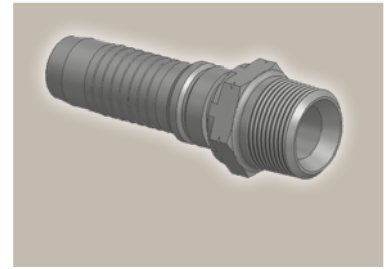
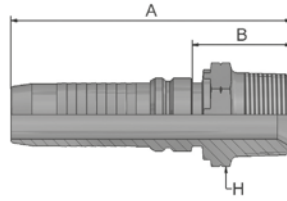

Bestell-Nr.	Schlauch ID				Gewinde BSP	A mm	B mm	H mm
	DN	Zoll	Size	mm				
K91V4-12-12	19	3/4	-12	19,1	3/4x14	99	37	30
K91V4-16-16	25	1	-16	25,4	1x11	113	40	36
K91V4-20-20	31	1 1/4	-20	31,8	1 1/4x11	138	50	46
K91V4-24-24	38	1 1/2	-24	38,1	1 1/2x11	144	59	55
K91V4-32-32	51	2	-32	50,8	2x11	154	56	65

Geprüfte **Armaturenserien** für **Schlauchtypen**, je nach size:

Auch in Edelstahl erhältlich. Details siehe CAT 4400.1/DE

V4	H31	H31TC	H31ST	R42	R42TC	R42ST	R35	R35TC	RS35TC	R50TC	H29	H29TC	H29ST	FA35
V6	R35	R35TC	RD35TC	RS35TC	R42	R42ST	R42TC	R50TC	FA35	CEM69TC				

01 NPTF-Einschraubzapfen

SAE J476A/ J516 – AGN

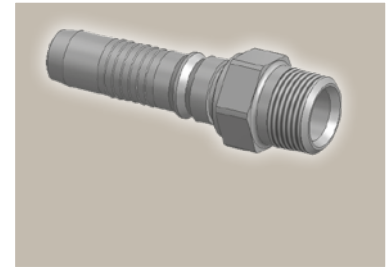
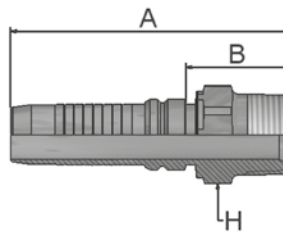

Bestell-Nr.	Schlauch ID				Gewinde NPTF	A mm	B mm	H mm
	DN	Zoll	Size	mm				
K01V4-12-12	19	3/4	-12	19,1	3/4-14	100	38,3	30
K01V4-16-16	25	1	-16	25,4	1-11 1/2	116,5	43,9	36
K01V4-20-20	31	1 1/4	-20	31,8	1 1/4-11 1/2	146	58,2	46
K01V6-20-20	31	1 1/4	-20	31,8	1 1/4-11 1/2	151	60,2	46
K01V4-24-24	38	1 1/2	-24	38,1	1 1/2-11 1/2	148,4	55,3	50
K01V6-24-24	38	1 1/2	-24	38,1	1 1/2-11 1/2	159	62,7	50
K01V4-32-32	51	2	-32	50,8	2-11 1/2	159,8	62,3	65
K01V6-32-32	51	2	-32	50,8	2-11 1/2	181	70	65

03 Gewindezapfen

SAE (JIC) 37°
ISO12151-5-S – AGJ

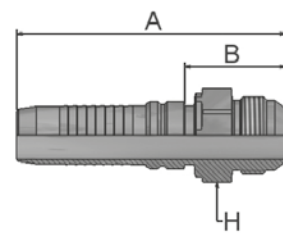

Bestell-Nr.	Schlauch ID				Gewinde UNF	A mm	B mm	H mm
	DN	Zoll	Size	mm				
K03V4-12-12	19	3/4	-12	19,1	1 1/16x12	101	39,3	30
K03V4-16-12	19	3/4	-12	19,1	1 5/16x12	103	41,3	36
K03V4-16-16	25	1	-16	25,4	1 5/16x12	117	44,1	36
K03V4-20-16	25	1	-16	25,4	1 5/8x12	122	49,5	46
K03V4-20-20	31	1 1/4	-20	31,8	1 5/8x12	139	50,7	46
K03V4-24-20	31	1 1/4	-20	31,8	1 7/8x12	139	51	50
K03V6-20-20	31	1 1/4	-20	31,8	1 5/8x12	147	56	46
K03V4-24-24	38	1 1/2	-24	38,1	1 7/8x12	146	52,6	50
K03V6-24-24	38	1 1/2	-24	38,1	1 7/8x12	156	60	50
K03V4-32-32	51	2	-32	50,8	2 1/2x12	161	64	65
K03V6-32-32	51	2	-32	50,8	2 1/2x12	182	72	65

Geprüfte **Armaturenserien** für Schlauchtypen, je nach size:

Auch in Edelstahl erhältlich. Details siehe CAT 4400.1/DE

V4	H31	H31TC	H31ST	R42	R42TC	R42ST	R35	R35TC	RS35TC	R50TC	H29	H29TC	H29ST	FA35
V6	R35	R35TC	RD35TC	RS35TC	R42	R42ST	R42TC	R50TC	FA35	CEM69TC				

06 Dichtkonus mit Überwurfmutter SAE (JIC) – 37°

ISO12151-5-SWS – DKJ

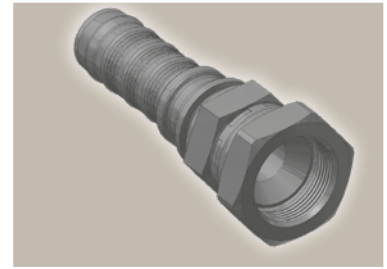
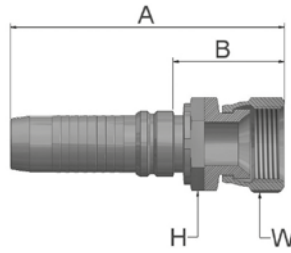

Bestell-Nr.	Schlauch ID				Gewinde UNF	A mm	B mm	H mm	W mm
	DN	Zoll	Size	mm					
K06V4-12-12	19	3/4	-12	19,1	1 1/16x12	105	43	30	32
K06V4-16-12	19	3/4	-12	19,1	1 5/16x12	109	48	36	41
K06V4-16-16	25	1	-16	25,4	1 5/16x12	122	50	36	41
K06V4-20-16	25	1	-16	25,4	1 5/8x12	125	52	41	50
K06V4-20-20	31	1 1/4	-20	31,8	1 5/8x12	146	58	46	50
K06V4-24-20	31	1 1/4	-20	31,8	1 7/8x12	150	63	50	60
K06V6-20-20	31	1 1/4	-20	31,8	1 5/8x12	154	63	46	50
K06V6-24-20	31	1 1/4	-20	31,8	1 7/8x12	159	68	50	60
K06V4-24-24	38	1 1/2	-24	38,1	1 7/8x12	152	59	50	60
K06V6-24-24	38	1 1/2	-24	38,1	1 7/8x12	163	67	50	60
K06V4-32-32	51	2	-32	50,8	2 1/2x12	168	70	65	75
K06V6-32-32	51	2	-32	50,8	2 1/2x12	188	77	65	75

37 Dichtkonus mit Überwurfmutter SAE (JIC) – 37° 45° Bogen

ISO 12151-5-SWE 45° – DKJ 45°

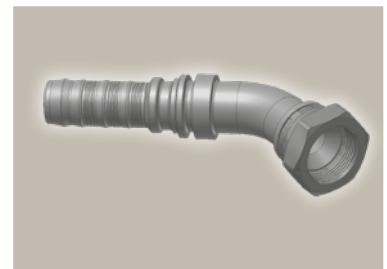
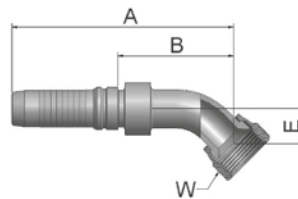

Bestell-Nr.	Schlauch ID				Gewinde UNF	A mm	B mm	E mm	W mm
	DN	Zoll	Size	mm					
K37V4-12-12	19	3/4	-12	19,1	1 1/16x12	129	67	22	32
K37V4-16-16	25	1	-16	25,4	1 5/16x12	152	79,7	24	41
K37V4-20-20	31	1 1/4	-20	31,8	1 5/8x12	201	113	42	50
K37V6-20-20	31	1 1/4	-20	31,8	1 5/8x12	192	101	42	50
K37V4-24-24	38	1 1/2	-24	38,1	1 7/8x12	227	133,9	49	60
K37V6-24-24	38	1 1/2	-24	38,1	1 7/8x12	235	139	58	60
K37V4-32-32	51	2	-32	50,8	2 1/2x12	279	182	72	75
K37V6-32-32	51	2	-32	50,8	2 1/2x12	290	180	72	75

Geprüfte **Armaturenserien** für **Schlauchtypen**, je nach size:

Auch in Edelstahl erhältlich. Details siehe CAT 4400.1/DE

V4	H31	H31TC	H31ST	R42	R42TC	R42ST	R35	R35TC	RS35TC	R50TC	H29	H29TC	H29ST	FA35
V6	R35	R35TC	RD35TC	RS35TC	R42	R42ST	R42TC	R50TC	FA35	CEM69TC				

39

Dichtkonus mit Überwurfmutter SAE (JIC) – 37° 90° Bogen

ISO 12151-5-SWES – DKJ 90°

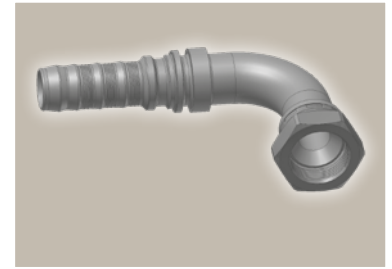
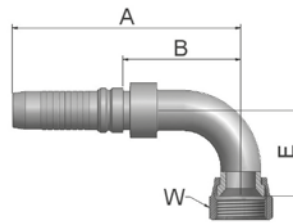

Bestell-Nr.	Schlauch ID				Gewinde UNF	A mm	B mm	E mm	W mm
	DN	Zoll	Size	mm					
K39V4-12-12	19	3/4	-12	19,1	1 1/16x12	125	63,3	48	32
K39V4-16-12	19	3/4	-12	19,1	1 5/16x12	125	63,3	56	41
K39V4-16-16	25	1	-16	25,4	1 5/16x12	150	77,7	56	41
K39V4-20-16	25	1	-16	25,4	1 5/8x12	150	77	62	50
K39V4-20-20	31	1 1/4	-20	31,8	1 5/8x12	186	98	85	50
K39V4-24-20	31	1 1/4	-20	31,8	1 7/8x12	186	98	80	60
K39V6-20-20	31	1 1/4	-20	31,8	1 5/8x12	177	86	85	50
K39V4-24-24	38	1 1/2	-24	38,1	1 7/8x12	210	116,9	102	60
K39V6-24-24	38	1 1/2	-24	38,1	1 7/8x12	209	113	102	60
K39V4-32-32	51	2	-32	50,8	2 1/2x12	257	160	152	75
K39V6-32-32	51	2	-32	50,8	2 1/2x12	268	157	152	75

Geprüfte **Armaturenserien** für Schlauchtypen, je nach size:

Auch in Edelstahl erhältlich. Details siehe CAT 4400.1/DE

V4	H31	H31TC	H31ST	R42	R42TC	R42ST	R35	R35TC	RS35TC	R50TC	H29	H29TC	H29ST	FA35
V6	R35	R35TC	RD35TC	RS35TC	R42	R42ST	R42TC	R50TC	FA35	CEM69TC				

15/4A ISO 6162-1 – Flansch

ISO 12151-3-S-L – SFL
(35,0 MPa/ 5000 psi)

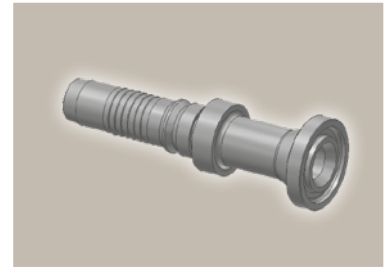
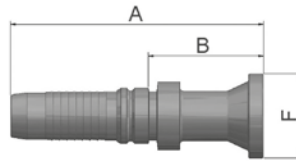

Bestell-Nr.	Schlauch ID				Flansch Zoll	A mm	B mm	F mm
	DN	Zoll	Size	mm				
K15V4-12-12	19	3/4	-12	19,1	3/4	119	58	38
K15V4-16-12	19	3/4	-12	19,1	1	100	38,3	45
K15V4-12-16	25	1	-16	25,4	3/4	134,8	62,2	38
K15V4-16-16	25	1	-16	25,4	1	133	61	45
K4AV4-20-16	25	1	-16	25,4	1 1/4	101	28	51
K15V4-16-20	31	1 1/4	-20	31,8	1	152	64	45
K4AV4-20-20	31	1 1/4	-20	31,8	1 1/4	160	72	51
K4AV4-24-20	31	1 1/4	-20	31,8	1 1/2	126	38,7	60
K15V6-16-20	31	1 1/4	-20	31,8	1	161	70	44
K4AV6-20-20	31	1 1/4	-20	31,8	1 1/4	167	76	51
K4AV6-24-20	31	1 1/4	-20	31,8	1 1/2	165	74	60
K4AV4-20-24	38	1 1/2	-24	38,1	1 1/4	167	73	51
K4AV4-24-24	38	1 1/2	-24	38,1	1 1/2	190	97	60
K4AV4-32-24	38	1 1/2	-24	38,1	2	149	56	71
K4AV6-24-24	38	1 1/2	-24	38,1	1 1/2	201	105	60
K4AV6-32-24	38	1 1/2	-24	38,1	2	159	63	71
K4AV4-32-32	51	2	-32	50,8	2	189	92	71
K4AV6-32-32	51	2	-32	50,8	2	210	100	71

Geprüfte **Armaturenserien** für **Schlauchtypen**, je nach size:

Auch in Edelstahl erhältlich. Details siehe CAT 4400.1/DE

V4	H31	H31TC	H31ST	R42	R42TC	R42ST	R35	R35TC	RS35TC	R50TC	H29	H29TC	H29ST	FA35
V6	R35	R35TC	RD35TC	RS35TC	R42	R42ST	R42TC	R50TC	FA35	CEM69TC				

17/4F ISO 6162-1 – Flansch 45° Bogen

ISO 12151-3 – E45S – L – SFL 45°
(35,0 MPa/ 5000 psi)

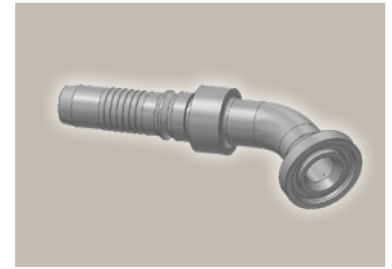
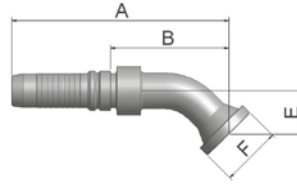

Bestell-Nr.	Schlauch ID				Flansch Zoll	A mm	B mm	E mm	F mm
	DN	Zoll	Size	mm					
K17V4-12-12	19	3/4	-12	19,1	3/4	133	72	26	38
K17V4-16-12	19	3/4	-12	19,1	1	133	72	26	45
K4FV4-20-12	19	3/4	-12	19,1	1 1/4	133	71	25	51
K17V4-16-16	25	1	-16	25,4	1	160	87	32	45
K4FV4-20-16	25	1	-16	25,4	1 1/4	160	87	32	51
K17V4-16-20	31	1 1/4	-20	31,8	1	198	109,7	38	45
K4FV4-20-20	31	1 1/4	-20	31,8	1 1/4	198	109,7	38	51
K4FV4-24-20	31	1 1/4	-20	31,8	1 1/2	198	109,7	38	60
K17V6-16-20	31	1 1/4	-20	31,8	1	188	97	38	44
K4FV6-20-20	31	1 1/4	-20	31,8	1 1/4	188	97	38	51
K4FV6-24-20	31	1 1/4	-20	31,8	1 1/2	188	97	38	60
K4FV4-24-24	38	1 1/2	-24	38,1	1 1/2	222	128,9	44	60
K4FV4-32-24	38	1 1/2	-24	38,1	2	222	128,9	44	71
K4FV6-20-24	38	1 1/2	-24	38,1	1 1/4	201	105	44	51
K4FV6-24-24	38	1 1/2	-24	38,1	1 1/2	221	125	44	60
K4FV6-32-24	38	1 1/2	-24	38,1	2	221	125	44	71
K4FV4-32-32	51	2	-32	50,8	2	269	171	62	71
K4FV6-32-32	51	2	-32	50,8	2	280	169	62	71

Serie V4/V6

Geprüfte **Armaturenserien** für Schlauchtypen, je nach size:

Auch in Edelstahl erhältlich. Details siehe CAT 4400.1/DE

V4	H31	H31TC	H31ST	R42	R42TC	R42ST	R35	R35TC	RS35TC	R50TC	H29	H29TC	H29ST	FA35
V6	R35	R35TC	RD35TC	RS35TC	R42	R42ST	R42TC	R50TC	FA35	CEM69TC				

19/4N ISO 6162-1 – Flansch 90° Bogen

ISO 12151-3-E-L – SFL 90°
(35,0 MPa/ 5000 psi)

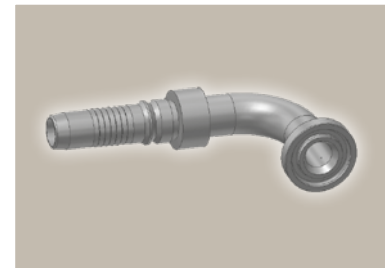
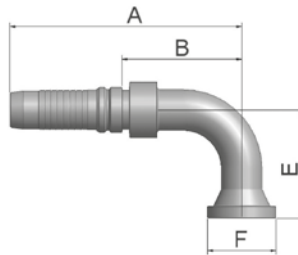

Bestell-Nr.	Schlauch ID				Flansch Zoll	A mm	B mm	E mm	F mm
	DN	Zoll	Size	mm					
K19V4-12-12	19	3/4	-12	19,1	3/4	125	63,3	58	38
K19V4-16-12	19	3/4	-12	19,1	1	125	63,3	58	45
K19V4-16-16	25	1	-16	25,4	1	150	77,7	70	45
K4NV4-20-16	25	1	-16	25,4	1 1/4	150	77	69	51
K19V4-16-20	31	1 1/4	-20	31,8	1	186	98	90	45
K4NV4-20-20	31	1 1/4	-20	31,8	1 1/4	186	98,2	90	51
K4NV4-24-20	31	1 1/4	-20	31,8	1 1/2	186	98	90	60
K4NV4-24-20-SL110	31	1 1/4	-20	31,8	1 1/2	186	98	110	60
K19V6-16-20	31	1 1/4	-20	31,8	1	177	86	90	44
K4NV6-20-20	31	1 1/4	-20	31,8	1 1/4	177	86	90	51
K4NV6-24-20	31	1 1/4	-20	31,8	1 1/2	177	86	90	60
K4NV4-20-24	38	1 1/2	-24	38,1	1 1/4	197	103	104	51
K4NV4-24-24	38	1 1/2	-24	38,1	1 1/2	210	116,9	104	60
K4NV4-24-24-SL150	38	1 1/2	-24	38,1	1 1/2	210	116,9	150	60
K4NV4-24-24-SL200	38	1 1/2	-24	38,1	1 1/2	210	116,9	200	60
K4NV4-32-24	38	1 1/2	-24	38,1	2	210	116,9	104	71
K4NV6-20-24	38	1 1/2	-24	38,1	1 1/4	184	88	104	51
K4NV6-24-24	38	1 1/2	-24	38,1	1 1/2	209	113	104	60
K4NV6-32-24	38	1 1/2	-24	38,1	2	209	113	104	71
K4NV4-24-32	51	2	-32	50,8	1 1/2	227	130	138	60
K4NV4-32-32	51	2	-32	50,8	2	257	160,2	138	71
K4NV6-32-32	51	2	-32	50,8	2	268	157	138	71

Geprüfte **Armaturenserien** für **Schlauchtypen**, je nach size:

Auch in Edelstahl erhältlich. Details siehe CAT 4400.1/DE

V4	H31	H31TC	H31ST	R42	R42TC	R42ST	R35	R35TC	RS35TC	R50TC	H29	H29TC	H29ST	FA35
V6	R35	R35TC	RD35TC	RS35TC	R42	R42ST	R42TC	R50TC	FA35	CEM69TC				

6A

ISO 6162-2 – Flansch

ISO 12151-3-S-S – SFS
(42,0 MPa/ 6000 psi)

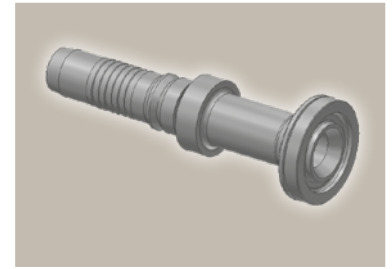
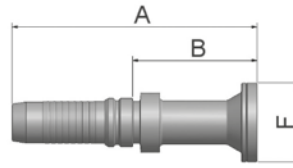

Bestell-Nr.	Schlauch ID				Flansch Zoll	A mm	B mm	F mm
	DN	Zoll	Size	mm				
K6AV4-8-10	16	5/8	-10	15,9	1/2	121	62	32
K6AV4-12-10	16	5/8	-10	15,9	3/4	94	33,8	41
K6AV4-12-12	19	3/4	-12	19,1	3/4	126	64,4	41
K6AV4-16-12	19	3/4	-12	19,1	1	100	38	48
K6AV4-12-16	25	1	-16	25,4	3/4	150	77	41
K6AV4-16-16	25	1	-16	25,4	1	148	75	48
K6AV4-20-16	25	1	-16	25,4	1 1/4	116	44	54
K6AV4-24-16	25	1	-16	25,4	1 1/2	118	45	64
K6AV4-16-20	31	1 1/4	-20	31,8	1	166	78	48
K6AV4-20-20	31	1 1/4	-20	31,8	1 1/4	166	78	54
K6AV4-24-20	31	1 1/4	-20	31,8	1 1/2	139	51	64
K6AV6-16-20	31	1 1/4	-20	31,8	1	175	84	48
K6AV6-20-20	31	1 1/4	-20	31,8	1 1/4	175	83	54
K6AV6-24-20	31	1 1/4	-20	31,8	1 1/2	147	56	64
K6AV4-20-24	38	1 1/2	-24	38,1	1 1/4	174	81	54
K6AV4-24-24	38	1 1/2	-24	38,1	1 1/2	192	99	64
K6AV4-32-24	38	1 1/2	-24	38,1	2	184	91	79
K6AV6-20-24	38	1 1/2	-24	38,1	1 1/4	185	89	54
K6AV6-24-24	38	1 1/2	-24	38,1	1 1/2	202	106	64
K6AV6-32-24	38	1 1/2	-24	38,1	2	194	98	79
K6AV4-24-32	51	2	-32	50,8	1 1/2	198	101	64
K6AV4-32-32	51	2	-32	50,8	2	212	115	79
K6AV6-24-32	51	2	-32	50,8	1 1/2	219	108,3	64
K6AV6-32-32	51	2	-32	50,8	2	233	122	79
K6AV6-32-40	63	2 1/2	-40	63,5	2	252	117	79
K6AV6-40-40	63	2 1/2	-40	63,5	2 1/2	253	118	108
K6AV6-48-40	63	2 1/2	-40	63,5	3	250	115	132
K6AV6-48-48	76	3	-48	76,2	3	240	133	132

Serie V4/V6

Geprüfte **Armaturenserien** für **Schlauchtypen**, je nach size:

Auch in Edelstahl erhältlich. Details siehe CAT 4400.1/DE

V4	H31	H31TC	H31ST	R42	R42TC	R42ST	R35	R35TC	RS35TC	R50TC	H29	H29TC	H29ST	FA35
V6	R35	R35TC	RD35TC	RS35TC	R42	R42ST	R42TC	R50TC	FA35	CEM69TC				

6F ISO 6162-2 – Flansch 45° Bogen

ISO 12151-3 – E45-S – SFS 45°
(42,0 MPa/ 6000 psi)

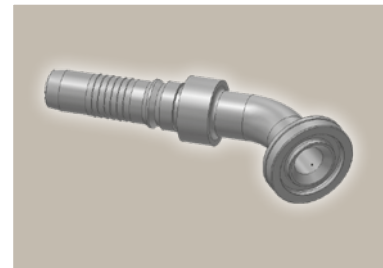
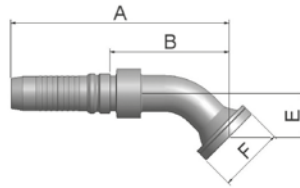

Bestell-Nr.	Schlauch ID				Flansch Zoll	A mm	B mm	E mm	F mm
	DN	Zoll	Size	mm					
K6FV4-8-10	16	5/8	-10	15,9	1/2	123	63,3	26	32
K6FV4-12-10	16	5/8	-10	15,9	3/4	123	63,3	26	41
K6FV4-12-12	19	3/4	-12	19,1	3/4	133	72	26	41
K6FV4-12-12-SL55	19	3/4	-12	19,1	3/4	162	101	55	41
K6FV4-16-12	19	3/4	-12	19,1	1	133	71,3	26	48
K6FV4-16-12-SL55	19	3/4	-12	19,1	1	162	101	55	48
K6FV4-12-16	25	1	-16	25,4	3/4	155	78	32	41
K6FV4-16-16	25	1	-16	25,4	1	160	87	32	48
K6FV4-16-16-SL55	25	1	-16	25,4	1	183	110	55	48
K6FV4-20-16	25	1	-16	25,4	1 1/4	161	88,7	32	54
K6FV4-20-16-SL55	25	1	-16	25,4	1 1/4	184	112	55	54
K6FV4-16-20	31	1 1/4	-20	31,8	1	198	109,7	38	48
K6FV4-20-20	31	1 1/4	-20	31,8	1 1/4	198	109,7	38	54
K6FV4-20-20-SL60	31	1 1/4	-20	31,8	1 1/4	220	132	60	54
K6FV4-24-20	31	1 1/4	-20	31,8	1 1/2	198	109,7	38	64
K6FV4-24-20-SL60	31	1 1/4	-20	31,8	1 1/2	220	132	60	64
K6FV6-16-20	31	1 1/4	-20	31,8	1	188	97	38	48
K6FV6-20-20	31	1 1/4	-20	31,8	1 1/4	189	97,3	38	54
K6FV6-20-20-SL60	31	1 1/4	-20	31,8	1 1/4	210	119	60	54
K6FV6-24-20	31	1 1/4	-20	31,8	1 1/2	189	97,3	38	64
K6FV4-24-24	38	1 1/2	-24	38,1	1 1/2	222	128,9	44	64
K6FV4-24-24-SL70	38	1 1/2	-24	38,1	1 1/2	248	155	70	64
K6FV4-32-24	38	1 1/2	-24	38,1	2	222	128,9	44	79
K6FV6-20-24	38	1 1/2	-24	38,1	1 1/4	209	113,3	44	54
K6FV6-24-24	38	1 1/2	-24	38,1	1 1/2	221	125,3	44	64
K6FV6-24-24-SL70	38	1 1/2	-24	38,1	1 1/2	247	151	70	64
K6FV6-32-24	38	1 1/2	-24	38,1	2	221	125,3	44	79
K6FV4-32-32	51	2	-32	50,8	2	263	166	56	79
K6FV4-32-32-SL70	51	2	-32	50,8	2	277	180	70	79
K6FV6-24-32	51	2	-32	50,8	1 1/2	260	149,3	56	64
K6FV6-32-32	51	2	-32	50,8	2	274	163,3	56	79

Geprüfte **Armaturenserien** für **Schlauchtypen**, je nach size:

Auch in Edelstahl erhältlich. Details siehe CAT 4400.1/DE

V4	H31	H31TC	H31ST	R42	R42TC	R42ST	R35	R35TC	RS35TC	R50TC	H29	H29TC	H29ST	FA35
V6	R35	R35TC	RD35TC	RS35TC	R42	R42ST	R42TC	R50TC	FA35	CEM69TC				

6N

ISO 6162-2 – Flansch 90° Bogen

ISO 12151-3 – E-S – SFS 90°
(42,0 MPa/ 6000 psi)

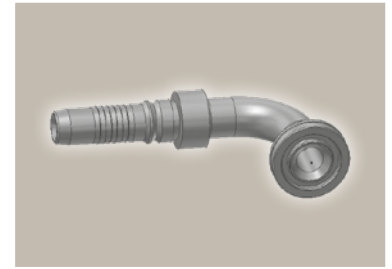
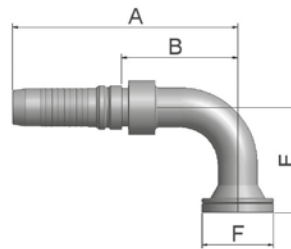

Bestell-Nr.	Schlauch ID				Flansch Zoll	A mm	B mm	E mm	F mm
	DN	Zoll	Size	mm					
K6NV4-8-10	16	5/8	-10	15,9	1/2	111	51	54	32
K6NV4-12-10	16	5/8	-10	15,9	3/4	111	50,3	54	41
K6NV4-12-12	19	3/4	-12	19,1	3/4	125	63,3	58	41
K6NV4-12-12-SL100	19	3/4	-12	19,1	3/4	125	63	100	41
K6NV4-16-12	19	3/4	-12	19,1	1	125	63,3	58	48
K6NV4-16-12-SL100	19	3/4	-12	19,1	1	125	63	100	48
K6NV4-12-16	25	1	-16	25,4	3/4	140	67	70	41
K6NV4-12-16-SL55	25	1	-16	25,4	3/4	140	67	55	41
K6NV4-16-16	25	1	-16	25,4	1	150	77,7	70	48
K6NV4-16-16-SL100	25	1	-16	25,4	1	150	77	100	48
K6NV4-20-16	25	1	-16	25,4	1 1/4	154	81	70	54
K6NV4-20-16-SL115	25	1	-16	25,4	1 1/4	154	81	115	54
K6NV4-16-20	31	1 1/4	-20	31,8	1	186	98,7	90	48
K6NV4-20-20	31	1 1/4	-20	31,8	1 1/4	186	98,7	90	54
K6NV4-20-20-SL120	31	1 1/4	-20	31,8	1 1/4	186	98	120	54
K6NV4-20-20-SL330	31	1 1/4	-20	31,8	1 1/4	186	98	330	54
K6NV4-24-20	31	1 1/4	-20	31,8	1 1/2	186	98,7	90	64
K6NV4-24-20-SL135	31	1 1/4	-20	31,8	1 1/2	186	98	135	64
K6NV6-16-20	31	1 1/4	-20	31,8	1	177	86	90	48
K6NV6-20-20	31	1 1/4	-20	31,8	1 1/4	177	86,3	90	54
K6NV6-20-20-SL120	31	1 1/4	-20	31,8	1 1/4	177	86	120	54
K6NV6-24-20	31	1 1/4	-20	31,8	1 1/2	177	86,3	90	64
K6NV4-20-24	38	1 1/2	-24	38,1	1 1/4	197	103,9	104	54
K6NV4-24-24	38	1 1/2	-24	38,1	1 1/2	210	116,9	104	64
K6NV4-24-24-SL140	38	1 1/2	-24	38,1	1 1/2	210	117	140	64
K6NV4-24-24-SL160	38	1 1/2	-24	38,1	1 1/2	210	117	160	64
K6NV4-24-24-SL200	38	1 1/2	-24	38,1	1 1/2	210	117	200	64
K6NV4-32-24	38	1 1/2	-24	38,1	2	210	116,9	104	79
K6NV6-20-24	38	1 1/2	-24	38,1	1 1/4	192	96,3	104	54
K6NV6-24-24	38	1 1/2	-24	38,1	1 1/2	210	113,3	104	64
K6NV6-32-24	38	1 1/2	-24	38,1	2	209	113,3	104	79
K6NV4-24-32	51	2	-32	50,8	1 1/2	221	124	104	64
K6NV4-32-32	51	2	-32	50,8	2	257	160	138	79
K6NV6-24-32	51	2	-32	50,8	1 1/2	236	125,3	104	64
K6NV6-32-32	51	2	-32	50,8	2	268	157,3	138	79

Serie V4/V6

Geprüfte **Armaturenserien** für Schlauchtypen, je nach size:

Auch in Edelstahl erhältlich. Details siehe CAT 4400.1/DE

V4	H31	H31TC	H31ST	R42	R42TC	R42ST	R35	R35TC	RS35TC	R50TC	H29	H29TC	H29ST	FA35
V6	R35	R35TC	RD35TC	RS35TC	R42	R42ST	R42TC	R50TC	FA35	CEM69TC				

8A Flansch

8000 psi

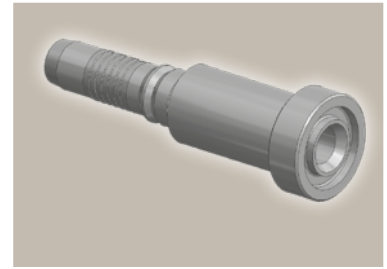
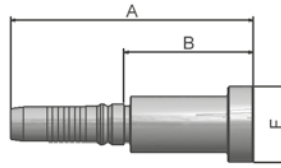

Bestell-Nr.	Schlauch ID				Flansch Zoll	A mm	B mm	F mm
	DN	Zoll	Size	mm				
K8AV4-12-10	16	5/8	-10	15,9	3/4	130	71	41
K8AV4-12-12	19	3/4	-12	19,1	3/4	132	71	41
K8AV4-16-12	19	3/4	-12	19,1	1	143	82	48
K8AV4-16-16	25	1	-16	25,4	1	148	75	48
K8AV4-20-16	25	1	-16	25,4	1 1/4	111	39	54
K8AV6-20-20	31	1 1/4	-20	31,8	1 1/4	190	88	54

8F Flansch – 45° Bogen

8000 psi

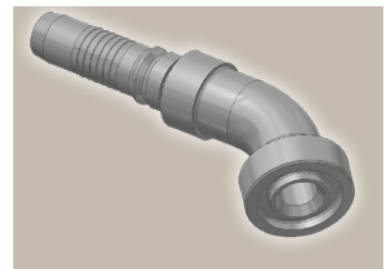
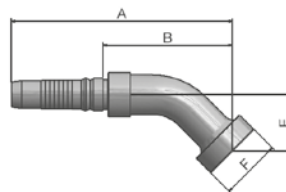

Bestell-Nr.	Schlauch ID				Flansch Zoll	A mm	B mm	E mm	F mm
	DN	Zoll	Size	mm					
K8FV4-12-10	16	5/8	-10	15,9	3/4	123	64	26	41
K8FV4-12-12	19	3/4	-12	19,1	3/4	138	76	26	41
K8FV4-16-12	19	3/4	-12	19,1	1	143	81	32	48
K8FV4-16-16	25	1	-16	25,4	1	178	105	35	48
K8FV4-20-16	25	1	-16	25,4	1 1/4	178	105	35	54
K8FV6-20-20	31	1 1/4	-20	31,8	1 1/4	194	103	38	54

Geprüfte **Armaturenserien** für **Schlauchtypen**, je nach size:

Auch in Edelstahl erhältlich. Details siehe CAT 4400.1/DE

V4	H31	H31TC	H31ST	R42	R42TC	R42ST	R35	R35TC	RS35TC	R50TC	H29	H29TC	H29ST	FA35
V6	R35	R35TC	RD35TC	RS35TC	R42	R42ST	R42TC	R50TC	FA35	CEM69TC				

8N Flansch – 90° Bogen

8000 psi

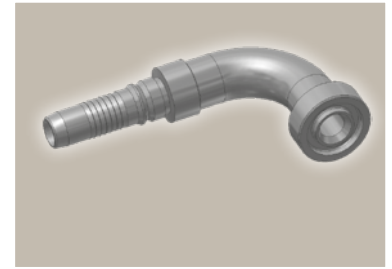
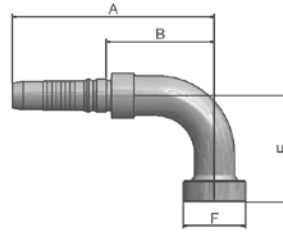

Bestell-Nr.	Schlauch ID				Flansch Zoll	A mm	B mm	E mm	F mm
	DN	Zoll	Size	mm					
K8NV4-12-10	16	5/8	-10	15,9	3/4	111	51	58	41
K8NV4-12-12	19	3/4	-12	19,1	3/4	133	71	70	41
K8NV4-16-12	19	3/4	-12	19,1	1	133	71	70	48
K8NV4-16-16	25	1	-16	25,4	1	170	97	75	48
K8NV4-20-16	25	1	-16	25,4	1 1/4	170	97	90	54
K8NV6-20-20	31	1 1/4	-20	31,8	1 1/4	182	91	90	54

X5 Flansch

Vollflansch-System für
ISO 6162-1 oder ISO 6162-2

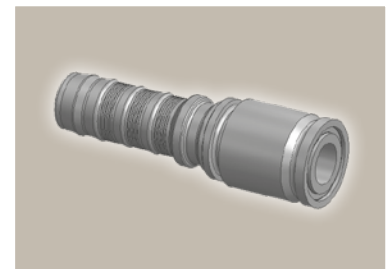
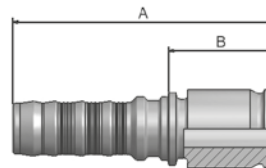

Bestell-Nr.	Schlauch ID				Flansch Zoll	A mm	B mm
	DN	Zoll	Size	mm			
KX5V6-20-20	31	1 1/4	-20	31,8	1 1/4	152,3	61,3
KX5V6-24-24	38	1 1/2	-24	38,1	1 1/2	159,3	63,3
KX5V6-32-32	51	2	-32	50,8	2	188	78
KX5V6-40-40	63	2 1/2	-40	63,5	2 1/2	233	83
KX5V6-48-40	63	2 1/2	-40	63,5	3	233	98

Geprüfte **Armaturenserien** für **Schlauchtypen**, je nach size:

Auch in Edelstahl erhältlich. Details siehe CAT 4400.1/DE

V4	H31	H31TC	H31ST	R42	R42TC	R42ST	R35	R35TC	RS35TC	R50TC	H29	H29TC	H29ST	FA35
V6	R35	R35TC	RD35TC	RS35TC	R42	R42ST	R42TC	R50TC	FA35	CEM69TC				

X7 Flansch – 45° Bogen

Vollflansch-System für
ISO 6162-1 oder ISO 6162-2

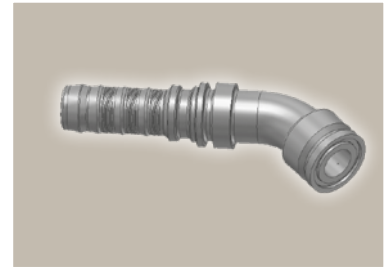
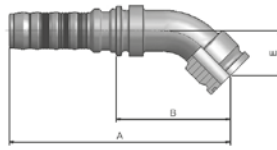

Bestell-Nr.	Schlauch ID				Flansch Zoll	A mm	B mm	E mm
	DN	Zoll	Size	mm				
KX7V6-20-20	31	1 1/4	-20	31,8	1 1/4	190	99	39
KX7V6-24-24	38	1 1/2	-24	38,1	1 1/2	221	125	44
KX7V6-32-32	51	2	-32	50,8	2	275	164,5	57

X9 Flansch – 90° Bogen

Vollflansch-System für
ISO 6162-1 oder ISO 6162-2

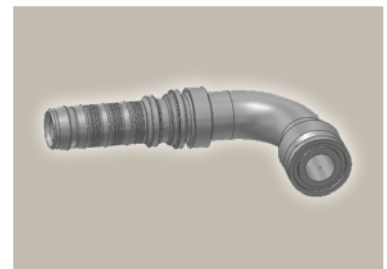
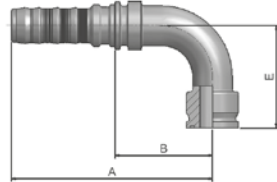

Bestell-Nr.	Schlauch ID				Flansch Zoll	A mm	B mm	E mm
	DN	Zoll	Size	mm				
KX9V6-20-20	31	1 1/4	-20	31,8	1 1/4	176,8	85,5	90
KX9V6-24-24	38	1 1/2	-24	38,1	1 1/2	209,3	113	104
KX9V6-32-32	51	2	-32	50,8	2	268	157	138

Geprüfte **Armaturenserien** für **Schlauchtypen**, je nach size:

Auch in Edelstahl erhältlich. Details siehe CAT 4400.1/DE

V4	H31	H31TC	H31ST	R42	R42TC	R42ST	R35	R35TC	RS35TC	R50TC	H29	H29TC	H29ST	FA35
V6	R35	R35TC	RD35TC	RS35TC	R42	R42ST	R42TC	R50TC	FA35	CEM69TC				

XA Caterpillar® Flansch

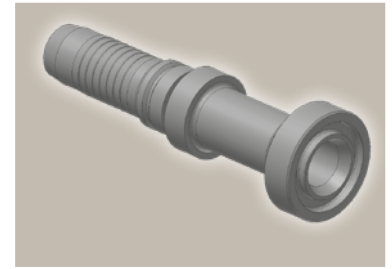
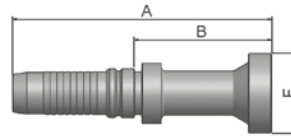

Bestell-Nr.	Schlauch ID				Flansch Zoll	A mm	B mm	F mm
	DN	Zoll	Size	mm				
KXAV4-12-12	19	3/4	-12	19,1	3/4	132	71	41
KXAV4-16-12	19	3/4	-12	19,1	1	144	82	48
KXAV4-16-16	25	1	-16	25,4	1	155	82	48
KXAV4-20-16	25	1	-16	25,4	1 1/4	160	88	54
KXAV6-20-20	31	1 1/4	-20	31,8	1 1/4	181	90	54
KXAV6-24-20	31	1 1/4	-20	31,8	1 1/2	188	97	64
KXAV6-24-24	38	1 1/2	-24	38,1	1 1/2	207	111	64

XF Caterpillar® Flansch 45° Bogen

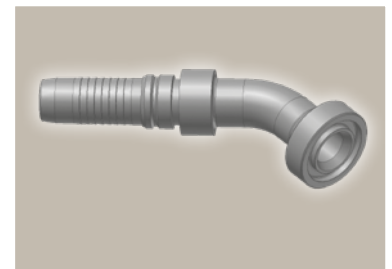
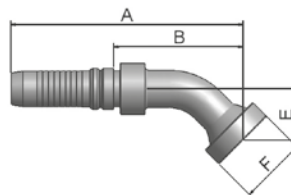

Bestell-Nr.	Schlauch ID				Flansch Zoll	A mm	B mm	E mm	F mm
	DN	Zoll	Size	mm					
KXFV4-12-12	19	3/4	-12	19,1	3/4	138	76	31	41
KXFV4-16-16	25	1	-16	25,4	1	164	91	36	48
KXFV4-20-16	25	1	-16	25,4	1 1/4	164	92	35	54
KXFV6-20-20	31	1 1/4	-20	31,8	1 1/4	187	96	37	54
KXFV6-24-20	31	1 1/4	-20	31,8	1 1/2	187	96	37	64
KXFV6-24-24	38	1 1/2	-24	38,1	1 1/2	216	120	39	64

Serie V4/V6

Geprüfte **Armaturenserien** für Schlauchtypen, je nach size:

Auch in Edelstahl erhältlich. Details siehe CAT 4400.1/DE

V4	H31 H31TC H31ST R42 R42TC R42ST R35 R35TC RS35TC R50TC H29 H29TC H29ST FA35
V6	R35 R35TC RD35TC RS35TC R42 R42ST R42TC R50TC FA35 CEM69TC

XG Caterpillar® Flansch
60° Bogen

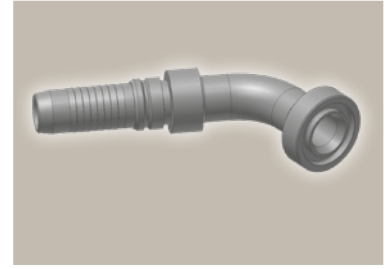
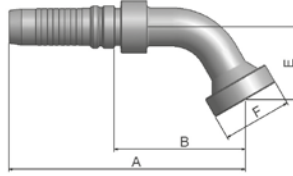

Bestell-Nr.	Schlauch ID				Flansch Zoll	A mm	B mm	E mm	F mm
	DN	Zoll	Size	mm					
KXGV4-16-12	19	3/4	-12	19,1	1	152	91	42	48
KXGV4-16-16	25	1	-16	25,4	1	182	109	50	48
KXGV4-20-16	25	1	-16	25,4	1 1/4	184	112	50	54
KXGV6-20-20	31	1 1/4	-20	31,8	1 1/4	206	115	55	54
KXGV6-24-20	31	1 1/4	-20	31,8	1 1/2	208	117	52	64
KXGV6-24-24	38	1 1/2	-24	38,1	1 1/2	266	170	52	64

XN Caterpillar® Flansch
90° Bogen

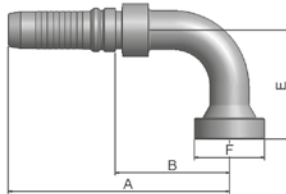

Bestell-Nr.	Schlauch ID				Flansch Zoll	A mm	B mm	E mm	F mm
	DN	Zoll	Size	mm					
KXNV4-12-12	19	3/4	-12	19,1	3/4	125	63	63	41
KXNV4-16-12	19	3/4	-12	19,1	1	125	63	62	48
KXNV4-16-16	25	1	-16	25,4	1	150	77	74	48
KXNV4-20-16	25	1	-16	25,4	1 1/4	154	81	74	54
KXNV6-20-20	31	1 1/4	-20	31,8	1 1/4	177	86	77	54
KXNV6-24-20	31	1 1/4	-20	31,8	1 1/2	177	86	77	64
KXNV6-24-24	38	1 1/2	-24	38,1	1 1/2	209	113	106	64

Geprüfte **Armaturenserien** für **Schlauchtypen**, je nach size:

Auch in Edelstahl erhältlich. Details siehe CAT 4400.1/DE

V4	H31	H31TC	H31ST	R42	R42TC	R42ST	R35	R35TC	RS35TC	R50TC	H29	H29TC	H29ST	FA35
V6	R35	R35TC	RD35TC	RS35TC	R42	R42ST	R42TC	R50TC	FA35	CEM69TC				

JC

ORFS mit Überwurfmutter

ISO 12151-1 – SWSA
SAE J516 – ORFS

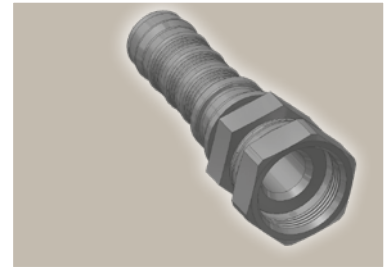
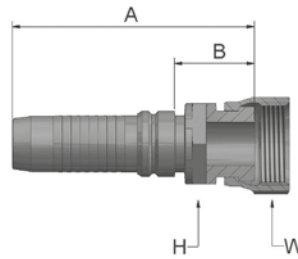

Bestell-Nr.	Schlauch ID				Gewinde UNF	A mm	B mm	H mm	W mm
	DN	Zoll	Size	mm					
KJCV4-12-12	19	3/4	-12	19,1	1 3/16x12	93	31,3	30	36
KJCV4-16-12	19	3/4	-12	19,1	1 7/16x12	93	31	36	41
KJCV4-12-16	25	1	-16	25,4	1 3/16x12	101	29	36	36
KJCV4-16-16	25	1	-16	25,4	1 7/16x12	108	36	36	41
KJCV4-20-16	25	1	-16	25,4	1 11/16x12	120	47	41	50
KJCV4-20-20	31	1 1/4	-20	31,8	1 11/16x12	127	39	46	50
KJCV6-20-20	31	1 1/4	-20	31,8	1 11/16x12	132	41	46	50
KJCV6-24-20	31	1 1/4	-20	31,8	2x12	133	42	50	60
KJCV4-24-24	38	1 1/2	-24	38,1	2x12	131	37,9	50	60
KJCV6-24-24	38	1 1/2	-24	38,1	2x12	140	44	50	60

JS

ORFS mit Überwurfmutter lange Ausführung

ISO 12151-1-SWSB
SAE J516 – ORFS

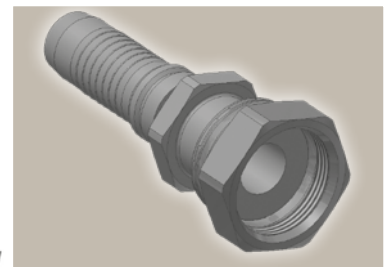
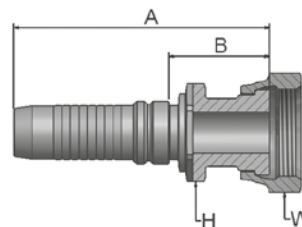

Bestell-Nr.	Schlauch ID				Gewinde UNF	A mm	B mm	H mm	W mm
	DN	Zoll	Size	mm					
KJSV4-16-16	25	1	-16	25,4	1 7/16x12	121	49	36	41
KJSV4-20-16	25	1	-16	25,4	1 11/16x12	120	47,7	41	50
KJSV4-20-20	31	1 1/4	-20	31,8	1 11/16x12	137	49,7	41	50

Geprüfte **Armaturenserien** für Schlauchtypen, je nach size:

Auch in Edelstahl erhältlich. Details siehe CAT 4400.1/DE

V4	H31	H31TC	H31ST	R42	R42TC	R42ST	R35	R35TC	RS35TC	R50TC	H29	H29TC	H29ST	FA35
V6	R35	R35TC	RD35TC	RS35TC	R42	R42ST	R42TC	R50TC	FA35	CEM69TC				

J7 ORFS mit Überwurfmutter 45° Bogen

ISO 12151-1 – SWE 45°
SAE J516 – ORFS 45°

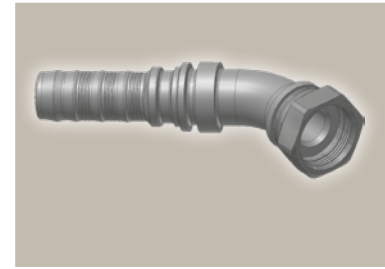
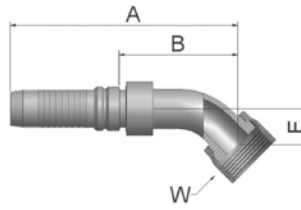

Bestell-Nr.	Schlauch ID				Gewinde UNF	A mm	B mm	E mm	W mm
	DN	Zoll	Size	mm					
KJ7V4-12-12	19	3/4	-12	19,1	1 3/16x12	128	66,3	21	36
KJ7V4-16-12	19	3/4	-12	19,1	1 7/16x12	131	70	24	41
KJ7V4-16-16	25	1	-16	25,4	1 7/16x12	152	79	24	41
KJ7V4-20-16	25	1	-16	25,4	1 11/16x12	154	81	26	50
KJ7V4-20-20	31	1 1/4	-20	31,8	1 11/16x12	189	101,7	30	50
KJ7V6-20-20	31	1 1/4	-20	31,8	1 11/16x12	179	87,8	33	50
KJ7V6-24-20	31	1 1/4	-20	31,8	2x12	190	99	40	60
KJ7V4-24-24	38	1 1/2	-24	38,1	2x12	218	124,9	40	60
KJ7V6-24-24	38	1 1/2	-24	38,1	2x12	216	120	40	60

J9 ORFS mit Überwurfmutter 90° Bogen

ISO 12151-1 – SWES
SAE J516 – ORFS 90°

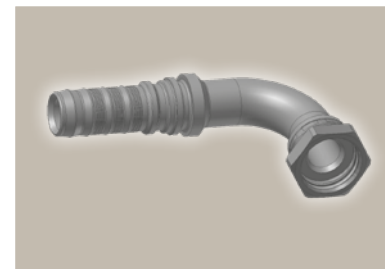
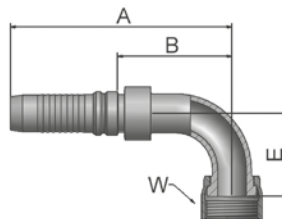

Bestell-Nr.	Schlauch ID				Gewinde UNF	A mm	B mm	E mm	W mm
	DN	Zoll	Size	mm					
KJ9V4-12-12	19	3/4	-12	19,1	1 3/16x12	125	63,3	48	36
KJ9V4-16-12	19	3/4	-12	19,1	1 7/16x12	125	63	56	41
KJ9V4-16-16	25	1	-16	25,4	1 7/16x12	150	77,7	56	41
KJ9V4-20-16	25	1	-16	25,4	1 11/16x12	150	77	64	50
KJ9V4-20-20	31	1 1/4	-20	31,8	1 11/16x12	186	98	69	50
KJ9V6-20-20	31	1 1/4	-20	31,8	1 11/16x12	177	86	79	50
KJ9V6-24-20	31	1 1/4	-20	31,8	2x12	177	86	70	60
KJ9V4-24-24	38	1 1/2	-24	38,1	2x12	210	116,9	82	60
KJ9V6-24-24	38	1 1/2	-24	38,1	2x12	202	106	87	60

Geprüfte **Armaturenserien** für Schlauchtypen, je nach size:

Auch in Edelstahl erhältlich. Details siehe CAT 4400.1/DE

V4	H31	H31TC	H31ST	R42	R42TC	R42ST	R35	R35TC	RS35TC	R50TC	H29	H29TC	H29ST	FA35
V6	R35	R35TC	RD35TC	RS35TC	R42	R42ST	R42TC	R50TC	FA35	CEM69TC				

JM

ORFS-Gewindezapfen

ISO 12151-1-S – SAE J516

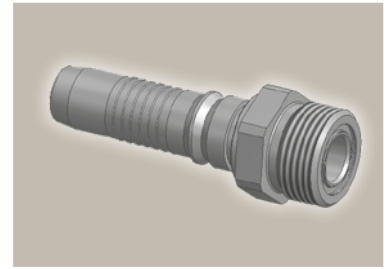
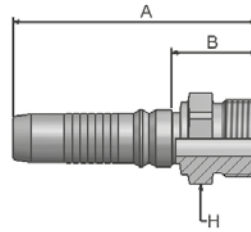

Bestell-Nr.	Schlauch ID				Gewinde UNF	A mm	B mm	H mm
	DN	Zoll	Size	mm				
KJMV4-12-12	19	3/4	-12	19,1	1 3/16x12	95	33,3	32
KJMV4-16-12	19	3/4	-12	19,1	1 7/16x12	98,7	37	41

Serie V4/V6

Geprüfte **Armaturenserien** für **Schlauchtypen**, je nach size:

Auch in Edelstahl erhältlich. Details siehe CAT 4400.1/DE

V4	H31	H31TC	H31ST	R42	R42TC	R42ST	R35	R35TC	RS35TC	R50TC	H29	H29TC	H29ST	FA35
V6	R35	R35TC	RD35TC	RS35TC	R42	R42ST	R42TC	R50TC	FA35	CEM69TC				

Hülse

Seite Dg-1

V5

Dg-1



Interlock
Innen- und Außenschälung
R56TC Schlauch

DIN – Metrisch

Seite Dg-2 – Dg-3

C9

Dg-2

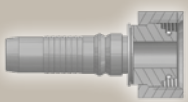

Dichtkegel mit
Überwurfmutter und
O-Ring – schwere Reihe
ISO 12151-2-SWS-S – DKOS

0C

Dg-2

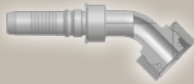

Dichtkegel mit
Überwurfmutter und
O-Ring – schwere Reihe
45° Bogen ISO 12151-2-SWE45°-S – DKOS45°

1C

Dg-3



Dichtkegel mit
Überwurfmutter und
O-Ring – schwere Reihe
90° Bogen ISO 12151-2-SWE-S – DKOS 90°

V5

Interlock Innen- und Außenschälung

R56TC Schlauch

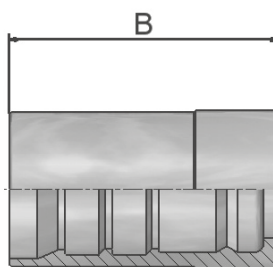

**Nur für
frei einstellbare
Pressen.**

Bestell-Nr.	 Schlauch ID				B mm
	DN	Zoll	Size	mm	
100V5-6	10	3/8	-6	9,5	47
100V5-8	12	1/2	-8	12,7	53

Serie V5

Geprüfte **Armaturenserie** für Schlauchtypen:



C9 Dichtkegel mit Überwurfmutter und O-Ring – schwere Reihe

ISO 12151-2-SWS-S – DKOS

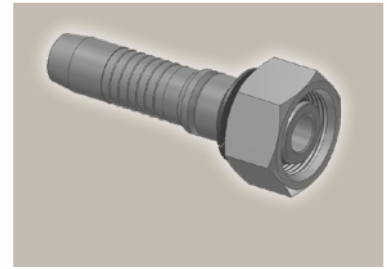
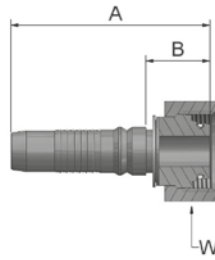

Bestell-Nr.	Schlauch ID				Gewinde metrisch	Rohr AD mm	A mm	B mm	W mm
	DN	Zoll	Size	mm					
KC9V5-14-6	10	3/8	-6	9,5	M22x1,5	14	69	23	27
KC9V5-16-8	12	1/2	-8	12,7	M24x1,5	16	79	26	30

Armaturen mit Standard O-Ring können bei einem Temperaturbereich von -40 °C bis +105 °C eingesetzt werden. O-Ring Maße und Artikelnummern finden Sie im Abschnitt Eb. Spezial O-Ringe erhalten Sie auf Anfrage.

OC Dichtkegel mit Überwurfmutter und O-Ring – schwere Reihe 45° Bogen

ISO 12151-2 – SWE 45°-S – DKOS 45°

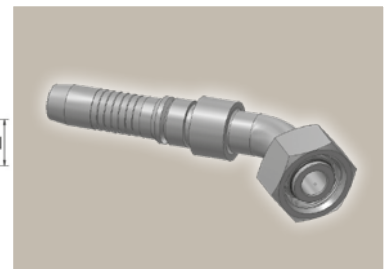
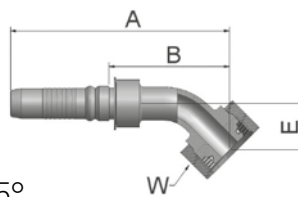

Bestell-Nr.	Schlauch ID				Gewinde metrisch	Rohr AD mm	A mm	B mm	E mm	W mm
	DN	Zoll	Size	mm						
KOCV5-14-6	10	3/8	-6	9,5	M22x1,5	14	102	53	20	27
KOCV5-16-8	12	1/2	-8	12,7	M24x1,5	16	112	60	24	30

Armaturen mit Standard O-Ring können bei einem Temperaturbereich von -40 °C bis +105 °C eingesetzt werden. O-Ring Maße und Artikelnummern finden Sie im Abschnitt Eb. Spezial O-Ringe erhalten Sie auf Anfrage.

Geprüfte **Armaturenserie** für Schlauchtypen:

V5 R56TC

1C Dichtkegel mit Überwurfmutter und O-Ring – schwere Reihe 90° Bogen

ISO 12151-2-SWE-S – DKOS 90°

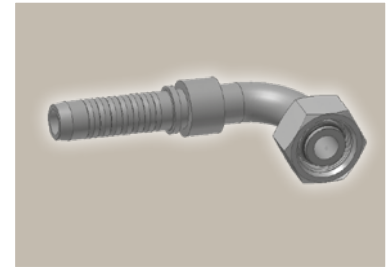
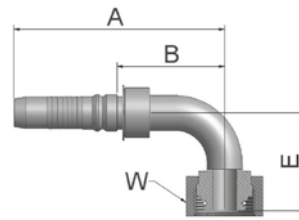

Bestell-Nr.	Schlauch ID				Gewinde metrisch	Rohr	A mm	B mm	E mm	W mm
	DN	Zoll	Size	mm		AD mm				
K1CV5-14-6	10	3/8	-6	9,5	M22x1,5	14	91	42	37	27
K1CV5-16-8	12	1/2	-8	12,7	M24x1,5	16	101	48	45	30

Armaturen mit Standard O-Ring können bei einem Temperaturbereich von -40 °C bis +105 °C eingesetzt werden. O-Ring Maße und Artikelnummern finden Sie im Abschnitt Eb. Spezial O-Ringe erhalten Sie auf Anfrage.

Geprüfte **Armaturenserie** für Schlauchtypen:



Hülse

Seite Dh-1

100WB

Dh-1



Interlock
Innen- und Außenschälung
BPK Schlauch

DIN – Metrisch

Seite Dh-2

C9

Dh-2

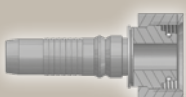

Dichtkegel mit
Überwurfmutter und
O-Ring – schwere Reihe
ISO 12151-2-SWS-S – DKOS

BSP

Seite Dh-3

92

Dh-3

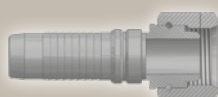

Dichtkopf mit
BSP-Überwurfmutter
BS5200-A – DKR

SAE

Seite Dh-4

01

Dh-4

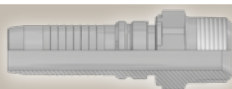

NPTF-Einschraubzapfen
SAE J476A / J516 – AGN

100WB Interlock

Innen- und Außenschälung

BPK Schlauch

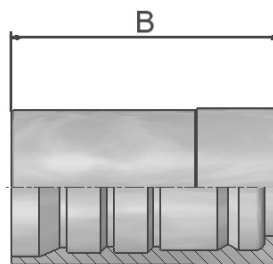

**Nur für
frei einstellbare
Pressen.**

Bestell-Nr.	 Schlauch ID				B mm
	DN	Zoll	Size	mm	
100WB-6	10	3/8	-6	9,5	47,0
100WB-8	12	1/2	-8	12,7	52,5
100WB-12	19	3/4	-12	19,1	61,0
100WB-16	25	1	-16	25,4	74,5

Serie WB

Geprüfte **Armaturenserie** für Schlauchtypen:



C9 Dichtkegel mit Überwurfmutter und O-Ring – schwere Reihe

ISO 12151-2-SWS-S – DKOS

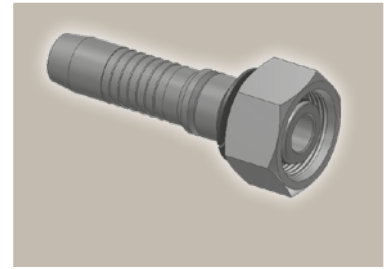
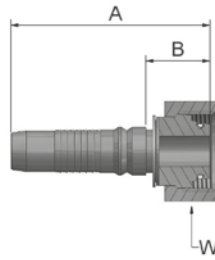

Bestell-Nr.	Schlauch ID				Gewinde metrisch	Rohr AD mm	A mm	B mm	W mm
	DN	Zoll	Size	mm					
KC9WB-14-6	10	3/8	-6	9,5	M22x1,5	14	72	23	27
KC9WB-16-8	12	1/2	-8	12,7	M24x1,5	16	85	32	30
KC9WB-25-12	19	3/4	-12	19,1	M36x2	25	95	34	46
KC9WB-30-16	25	1	-16	25,4	M42x2	30	108	36	50

Armaturen mit Standard O-Ring können bei einem Temperaturbereich von -40 °C bis +105 °C eingesetzt werden.
O-Ring Maße und Artikelnummern finden Sie im Abschnitt Eb. Spezial O-Ringe erhalten Sie auf Anfrage.

Geprüfte **Armaturenserie** für Schlauchtypen:

WB BPK

92

**Dichtkopf mit
BSP-Überwurfmutter**

BS5200-A – DKR

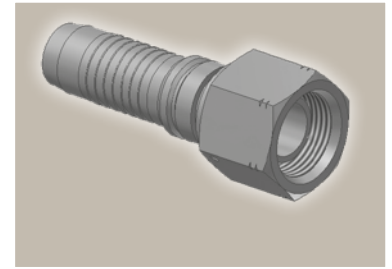
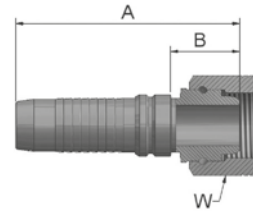

Bestell-Nr.	Schlauch ID				Gewinde BSP	A mm	B mm	W mm
	DN	Zoll	Size	mm				
K92WB-6-6	10	3/8	-6	9,5	3/8x19	72	23	22
K92WB-8-8	12	1/2	-8	12,7	1/2x14	79	26	27



Geprüfte **Armaturenserie** für Schlauchtypen:

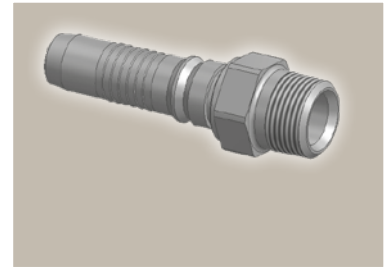
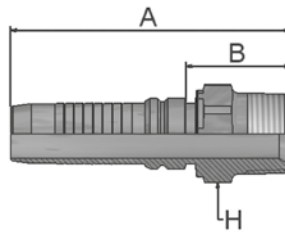

01 NPTF-Einschraubzapfen

SAE J476A / J516 – AGN



Bestell-Nr.	 Schlauch ID				 Gewinde NPTF	A mm	B mm	 H mm
	DN	Zoll	Size	mm				
K01WB-6-6	10	3/8	-6	9,5	3/8-18	77	28	19
K01WB-8-8	12	1/2	-8	12,7	1/2-14	90	37	22
K01WB-12-12	19	3/4	-12	19,1	3/4-14	98	36	30
K01WB-16-16	25	1	-16	25,4	1-11 1/2	114	41	36

Geprüfte **Armaturenserie** für Schlauchtypen:

WB BPK



Hydraulik-Schläuche, Armaturen und Zubehör

Maschinen, Werkzeuge, Zubehör



ENGINEERING YOUR SUCCESS.

Hydraulik Schlauchmontage Werkstatt Ausrüstung

– für eine professionelle Schlauch-Konfektionierung

Schlauchleitungen müssen in Übereinstimmung mit allen relevanten EN/ISO Spezifikationen und nach den Auflagen der Berufsgenossenschaften hergestellt werden. Dies ist nur sichergestellt, wenn die von der Hose Products Division empfohlenen Maschinen und Werkzeuge zum Einsatz kommen. Ein komplettes Sortiment an Maschinen und Werkzeugen für die effiziente und sichere Herstellung von Schlauchleitungen wurde entwickelt. Die Parker Parkrimp-Technologie ist überall im Markt als das montagefreundlichste und präziseste System zum Konfektionieren von Schlauchleitungen anerkannt.

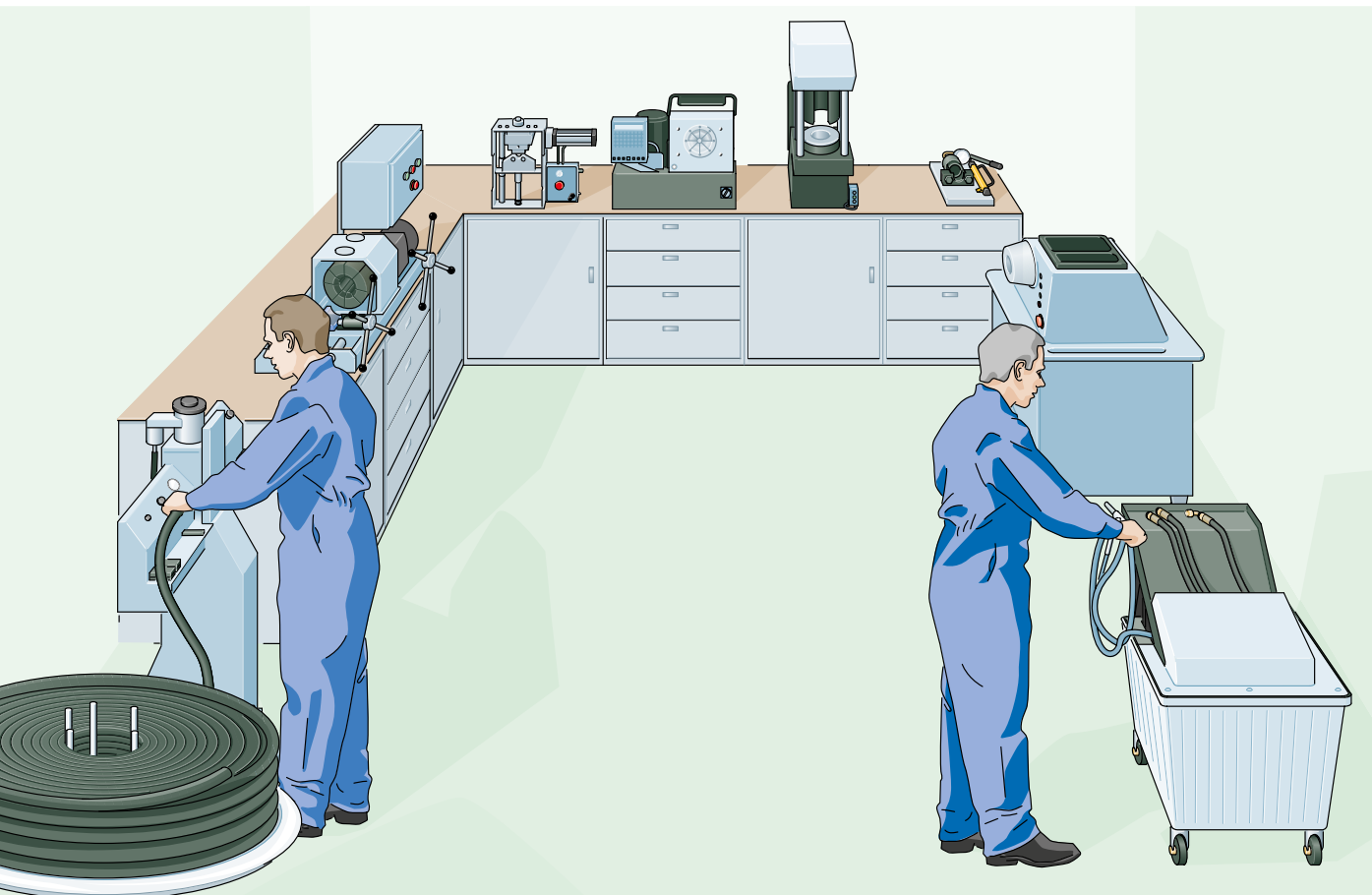

Die Werkstatt-Ausrüstung beinhaltet die richtigen Maschinen zum:

- Schneiden von Schlauch
- Verpressen von Schlauch
- Markieren von Schlauchleitungen
- Reinigen von Schlauchleitungen
- Prüfen von Schlauchleitungen

Alle von Parker empfohlenen Maschinen und Werkzeuge tragen dazu bei, dass funktionssichere Parkrimp No-Skive und ParLock Schlauchleitungen entstehen.



TH 7-12
7-Etagen Schlauchhaspel



85CE-061L + 85CE-1PE
KarryKrimp 2 modulare Tischversion



TH3E-EM6-M
Schlauchschneidemaschine



TH 5-3
Schlauchprüfstand



TH 4-4 U
Hand-Prägegerät



TH 6-6
Reinigungsgerät



TH8E-535-CM
Frei einstellbare Schlauchpresse

It's so easy to crimp hose
Schlauchleitungen selbst herstellen,
wann und wo auch immer.

Besuchen Sie uns unter:
www.easy-crimping.com



Parkrimp® *No-Skive*

Das System für schnelle und leckagefreie Schlauchleitungen

Schon vor Jahren hat Parker Hannifin das No-Skive Konzept auf den Markt gebracht, um Schlauchleitungen, die die Gesamtleistung und Sicherheit hydraulischer Systeme beeinflussen, nachhaltig zu verbessern.

Die ständige Weiterentwicklung des Konzeptes und der Einsatz moderner Materialien und Fertigungstechniken machten es zu dem, was es heute ist – ein weltweit bewährtes und perfekt aufeinander abgestimmtes System. Mit den No-Skive Schläuchen, No-Skive Armaturen, den Parkrimp Schlauchpressen und Presswerkzeugen können Sie einfach und schnell Schlauchleitungen mit einem sehr hohen Sicherheitsniveau herstellen.



Parkrimp® *No-Skive*

- Kein Abschälen der Außenschicht
- Zur Verpressung einteiliger Armaturen
- Parkalign positioniert die Armaturen genau richtig im Backensatz
- Schnelle und einfache Montage ohne Maschineneinstellung
- Tragbare Maschinen für Reparaturen vor Ort
- Erfüllt die Sicherheitsbestimmungen der EN

Einteilige Parkrimp *No-Skive* Armaturen



Modular = Tragbar + Tischversion

Parkrimp Schlauchpressen

für einteilige *No-Skive* Armaturen

Die modulare Konstruktion erlaubt es dem Kunden zwischen zwei Varianten zu wählen, der bekannten tragbaren oder der Tisch-Version mit dem stationären Antriebsaggregat 85CE-1PE für den Einsatz in der Werkstatt. Die Modulbauweise vereint die bekannte Flexibilität der mobilen mit der höheren Produktivität der stationären Variante.



KarryKrimp® 1

KarryKrimp® 1
modulare Tischversion



KarryKrimp® 2



KarryKrimp® 2
modulare Tischversion

ParLock Schlauch und Armaturen

Das hochleistungsfähige Skive System

Spezielle Anwendungen oder Kunden verlangen nach dem Einsatz von Multispiral-Schlauchleitungen, die mit Innen-/Außen-Schälarmaturen ausgestattet sind. Mit dem ParLock Schlauch- und Armaturenprogramm begegnet Parker dieser hohen Marktanforderung. Frei einstellbare Schlauchpressen von Parker für zweiteilige Armaturen garantieren präzise, leckagefreie und ausreissichere Schlauchleitungen.

- Geeignet für Anwendungen mit hohen Biege- und Impulsdruck-Belastungen
- Anwendungen mit starker Vibration
- Das ParLock-Design ist von der Deutschen Berufsgenossenschaft für Arbeitssicherheit zugelassen und entspricht der EN 201 (zugelassen für Spritzgussmaschinen)applications)

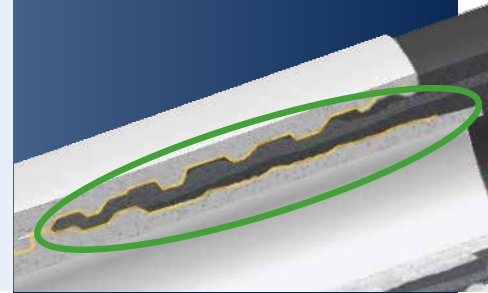

Zweiteilige ParLock Schälarmaturen



TH2-13-3PH
Schlauchschälmaschine

Frei einstellbare Pressen für zweiteilige ParLock Schälarmaturen



TH8E-530



TH 8E-380-CM



TH 8E-480-CM

ParLock System

- Umfassende Palette an Multi-spiralschläuchen nach ISO 3862 (4SP bis R15)
- Im Markt erprobte und bewährte Zuverlässigkeit
- Die Leistung der Schlauchleitung übertrifft die ISO/EN-Anforderungen
- Garantierte Kombination von Schlauch und Armatur „ein Hersteller – alles aus einer Hand“

Schlauchsicherung gegen Peitschen

Sicherungssystem für Druckschlauch

- Verhindert das Peitschen eines unter Druck stehenden Schlauches, falls der Schlauch sich von der Armatur löst.
- Das System besteht aus zwei Teilen
 - einer Schlauchschelle und einem Sicherungsseil



Das Sicherungssystem von Parker verhindert das Peitschen eines unter Druck stehenden Schlauches, falls sich der Schlauch von der Armatur löst. Das Sicherungssystem sorgt für zusätzliche Sicherheit und verhindert Schäden an Anlagen in der Nähe des Schlauches oder Verletzungen des Bedienpersonals, indem es das Peitschen oder Ausschlagen des Schlauches begrenzt, nachdem sich dieser von der Armatur gelöst hat. Durch ausschlagenden Schlauch, besonders bei höherem Druck, können schwere Personen- oder Sachschäden verursacht werden.

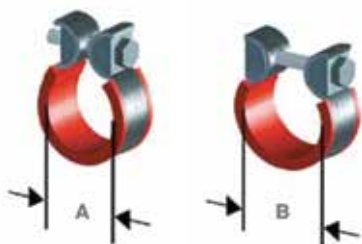

Schlauchschellen
für das Schlauchsicherungssystem

Das System besteht aus zwei Teilen – einer Schlauchschelle und Sicherungsseil. Die Schlauchschelle (WRCxx) wird nach dem Außendurchmesser des Schlauchs bestimmt und das Sicherungsseil nach der Art des Schlauchanschlusses. Es sind zwei Typen von Sicherungsseilen verfügbar – einer für Flanschverbindungen (WRFxxx) und einer für Einschraubverbindungen (WRAxxx).



Sicherungsseile
für Schlauch mit Einschraubverbindung

Das Schlauchsicherungssystem darf eine ordnungsgemäße Schlauchverpressung wie im HPDE-Katalog 4400 beschrieben nicht ersetzen. Das Überschreiten des maximalen Betriebsdrucks des Schlauches gefährdet die ordnungsgemäße Funktion des Schlauchsicherungssystems.



Sicherungsseile
für Schlauch mit Flanschverbindung
ISO 6162-1 (35,0 MPa/5000 psi) und
ISO 6162-2 (42,0 MPa/ 6000 psi)

Mehr Informationen über Schlauchsicherungssysteme finden Sie auf Seite Eb-22.

Maschinen, Werkzeuge, Zubehör

Maschinen

Parkrimp® Schlauchpressen	Ea-1 – Ea-4
Zubehör für Parkrimp® Schlauchpressen	Ea-5
Parkrimp® Backensätze	Ea-6
Schlauchschnidemaschinen	Ea-7 – Ea-12
Kennzeichnungsgeräte	Ea-13 – Ea-14
Reinigungsgeräte	Ea-15 – Ea-18
Schlauchprüfstand	Ea-19
Schlauchhaspel	Ea-20 – Ea-21
Einstellbare Pressen	Ea-22 – Ea-26
Schlauchschälmaschinen	Ea-27 – Ea-29
Schälwerkzeuge	Ea-30
Clean Seal Kapseln	Ea-31
Clean Seal System	Ea-32
Montage- und Einschubgeräte	Ea-33

Zubehör

Flanschhälften	Eb-1
Schrauben für Flanschhälften ISO 6162-1 und ISO 6162-2	Eb-2 – Eb-3
Vollflansch-System	Eb-4
Schrauben für Vollflansch-System ISO 6162	Eb-5
Hohlschrauben	Eb-6
O-Ringe	Eb-7 – Eb-8
Klemmen	Eb-9 – Eb-10
Schlauchschutz	Eb-11 – Eb-21
Schlauchsicherungssystem	Eb-22
Sicherungsstrumpf	Eb-23
Taschenratgeber „Wie erkennt man Anschlussformen?“	Eb-23
Parker „Hoze-Oil“	Eb-24
Ölschwamm	Eb-24
Push-Lok® Montageöl	Eb-24

Montageanleitungen

KarryKrimp® 1 / KarryKrimp® 2	Ec-1
Parkrimp® 2	Ec-2

Crimpsource online (Pressmaße)

Ed-1

KarryKrimp® 1

Modulare tragbare Schlauchpresse für Geflechschläuche

- Zum Verpressen von
 - 1 und 2 Stahldrahtgeflechteinlagen oder Textilgeflechteinlagen Size -4 bis Size -20
- Tragbar oder fest montiert einsetzbar
- Leicht zu transportieren für Außenarbeiten
- Betrieb mit Hand-, Airhydraulik- oder Elektropumpe
- Kompakte, robuste Konstruktion
- Schwenkbarer Presstempel für einfachen Backensatzwechsel
- Höherer Krimpkopf zum Verpressen längerer Rohrbogen-Armaturen

Haupteinsatzgebiete

Kleinere Werkstattbetriebe, Reparaturwerkstätten und Servicefahrzeuge.



Armaturen-Serien

26, 43, 46, 48

Anwendungseinschränkungen

Nicht geeignet für Multispiralschlauch, zweiteilige Armaturen, Edelstahlarmaturen und die Serienproduktion von Schlauchleitungen in Size -12 und größer.

Technische Daten / Bestellbezeichnung

KarryKrimp 1	Maße	H 760 x B 335 x T 330 mm
	Gewicht	28 kg
	Bestell-Nr.	82CE-061L

Standardausstattung

<i>Krimpkopf</i>		
<i>Fußgestell</i>	Bestell-Nr.	85C-STD
<i>Schlauchleitung</i>	Bestell-Nr.	85CE-00L
<i>Backenringe</i>	silber	Bestell-Nr. 82C-R01
	schwarz	Bestell-Nr. 82C-R02

Zubehör finden Sie auf der Seite **Ea-5**

KarryKrimp® 2

Modulare tragbare Schlauchpresse
für Geflecht- und Multispiralschläuche

- Zum Verpressen von
 - 1 und 2 Stahldrahtgeflechteinlagen oder Textilgeflechteinlagen bis Size -20
 - 3 Stahldrahtgeflechteinlagen bis Size -16
 - 4 spiralisierten Stahldrahteinlagen .. bis Size -16
 - Compact Spiral Schlauch bis Size -12
- Tragbar oder fest montiert einsetzbar
- Leicht zu transportieren für Außenarbeiten
- Betrieb mit Hand-, Airhydraulik- oder Elektropumpe
- Kompakte, robuste Konstruktion
- Schwenkbarer Pressstempel für einfachen Backensatzwechsel

Haupteinsatzgebiete

Kleinere Werkstattbetriebe, Reparaturwerkstätten und Servicefahrzeuge. Verpresst Stahl- und Edelstahlarmaturen.



Armaturen-Serien

26, 43, 46, 48, 70, 73, 77

Anwendungseinschränkungen

Nicht geeignet für zweiteilige Armaturen.

Technische Daten / Bestellbezeichnung

KarryKrimp 2	Maße	H 805 x B 340 x T 350 mm	
	Gewicht	46 kg	
	Bestell-Nr.	85CE-061L	
Standardausstattung			
<i>Krimpkopf</i>			
<i>Fußgestell</i>	Bestell-Nr.	85C-STD	
<i>Schlauchleitung</i>	Bestell-Nr.	85CE-00L	
<i>Backenringe</i>	silber	Bestell-Nr.	85C-R01
	schwarz	Bestell-Nr.	85C-R02

Zubehör finden Sie auf der Seite **Ea-5**

KarryKrimp®

Modulare Tischversion
für Mittel- und Hochdruckschlauch

- Die Schlauchpresse kann als tragbare oder fest montierte Einheit eingesetzt werden
- Kürzere Montagezeiten im stationären Einsatz
- Der höhere Krimpkopf ermöglicht das Verpressen längerer Rohrbogen-Armaturen



Modular = Tragbar + Tischversion

Die modulare Konstruktion erlaubt es dem Kunden zwischen zwei Varianten zu wählen, der bekannten tragbaren oder der Tisch-Version mit dem stationären Antriebsaggregat 85CE-1PE für den Einsatz in der Werkstatt. Die Modulbauweise vereint die bekannte Flexibilität der mobilen mit der höheren Produktivität der stationären Variante.



Technische Daten / Bestellbezeichnung

Antriebsaggregat
85CE-1PE



Betriebsdruck	70 MPa
Maße	L 425 x B 525 x H 460 mm
Gewicht	62 kg
Hydraulik-Öl	8000 ccm
Elektroanschluss	230 V / 50/60 Hz / 10 A
Bestell-Nr.	85CE-1PE

Parkrimp® 2

Werkstattpresse für alle Parkrimp
No-Slave Schlauchtypen von Size -4 bis Size -32,
mit 4- und 6-Lagen Multispiralschlauch

- Zum Verpressen von
 - 1 und 2 Stahldrahtgeflechteinlagen
oder Textilgeflechteinlagen bis Size -32
 - 3 Stahldrahtgeflechteinlagen bis Size -16
 - 4 und 6 spiralisierten
Stahldrahteinlagen bis Size -32
 - Compact Spiral Schlauch bis Size -24
(Size -32 nicht empfohlen)
 - Edelstahl-Armaturen Serie 77 bis Size -24
- Für den Service-Einsatz mit 400 V
Hydraulikaggregat

Haupteinsatzgebiete

Kleinere Werkstattbetriebe und Reparaturwerkstätten.
Verpresst Stahl- und Edelstahlfittings.



Armaturen-Serien

26, 43, 46, 48, 70, 73, 77

Anwendungseinschränkungen

Nicht geeignet für zweiteilige Armaturen und für
Armaturen der Serie 77 Size -32 in Edelstahl,
Stahl nur bedingt einsetzbar.

Technische Daten / Bestellbezeichnung

Parkrimp 2 als Tischversion mit Hydraulikaggregat,
aber ohne Backensätze, Anschluss und Öl

Elektroanschluss	400 V / 4,4 kW / 8,9 A / 50 Hz	
Maße	H 1170 x B 530 x T 985 mm	
Gewicht	unverpackt	370 kg
	mit Verpackung	430 kg
Bestell-Nr.	83CE-083U	

Standardausstattung

<i>Adaptiereinsatz</i>	Bestell-Nr.	83C-0CB
<i>Distanzring</i>	Bestell-Nr.	83C-R02
<i>Distanzplatte</i>	Bestell-Nr.	83C-R02H

Zubehör für KarryKrimp® 1 und KarryKrimp® 2

Zum Einsatz für KarryKrimp 1 Schlauchpresse

Handpumpe
82C-2HP



Betriebsdruck	max. 70 MPa
Maße	L 530 x B 121 x H 178 mm
Gewicht	4,1 kg
Hydraulik-Öl	900 ccm
Hebelkraft	42 kg
Bestell-Nr.	82C-2HP

Zum Einsatz für KarryKrimp 1 und KarryKrimp 2 Schlauchpresse

Handpumpe
85CE-0HP



Betriebsdruck	max. 70 MPa
Maße	L 580 x B 150 x H 195 mm
Gewicht	10,7 kg
Hydraulik-Öl	2200 ccm
Hebelkraft	35 kg
Bestell-Nr.	85CE-0HP

Turbo Air Pumpe
85C-0AP



Betriebsdruck	70 MPa
Maße	L 350 x B 170 x H 210 mm
Gewicht	8,2 kg
Hydraulik-Öl	2080 ccm
Anschluss	Druckluft 1/4-18 NPTF innen
Bestell-Nr.	85C-0AP

Elektropumpe
82CE-0EP



Betriebsdruck	70 MPa with 3/2 hand valve
Maße	L 244 x B 244 x H 362 mm
Gewicht	10,0 kg
Hydraulik-Öl	1900 ccm
Elektroanschluss	230 V / 50/60 Hz / 10 A
Bestell-Nr.	82CE-0EP

Air Hydraulik Pumpe
85CE-XAM

Optional: Handgriffe
Bestell-Nr.
85CE-XA-LK1



Betriebsdruck	70 MPa
Maße	L 351 x B 260 x H 152 mm
Gewicht	8,8 kg
Hydraulik-Öl	1000 ccm
Anschluss	Druckluft: 1/4-18 NPTF innen Öl: 3/8-18 NPTF innen; 90° drehbar
Bestell-Nr.	85CE-XAM

Antriebsaggregat
85CE-1PE



Betriebsdruck	70 MPa
Maße	L 425 x B 525 x H 460 mm
Gewicht	62 kg
Hydraulik-Öl	8000 ccm
Elektroanschluss	230 V / 50/60 Hz / 10 A
Bestell-Nr.	85CE-1PE

Schlauchleitungen 82CE-00L (DN06)
bzw. 85CE-00L (DN10)
für die Verbindung zwischen
Pumpe und Presse

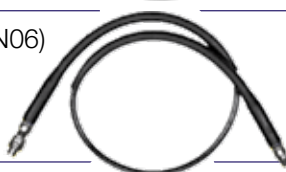

Betriebsdruck	max. 70 MPa
Length	1830 mm
Anschluss	3/8-18 NPT außen, Kupplungsstecker 3/8"
Bestell-Nr.	82CE-00L bzw. 85CE-00L

Parkrimp® Backensätze

Farblich codierte Backensätze

- Das Auswechseln aller 8 Segmente der Backensätze erfolgt in einem Arbeitsschritt
- Fehlerhafte Verpressungen sind ausgeschlossen
- Die 8 Backensegmente garantieren eine 360° Rundumverpressung



Schlauch ID Size	DN	Backensatz	Bestell-Nr.						
			Serie 26	Serie 43	Serie 46	Serie 48	Serie 70	Serie 73	Serie 77
-4	6	rot	80C-E04	80C-A04	80C-B04	80C-C04			
-5	8	violett	80C-E05	80C-A05	80C-B05	80C-C05			
-6	10	gelb	80C-E06	80C-A06	80C-B06	80C-C06	83C-D06		
-8	12	blau	80C-E08	80C-A08	80C-B08	80C-C08	83C-D08		80C-CS08
-10	16	orange	80C-E10	80C-A10	80C-B10	80C-C10	83C-D10		80C-CS10
-12	20	grün	80C-E12	80C-A12	80C-B12	80C-C12	83C-D12	83C-L12 oder 80C-L12	80C-CS12
-16	25	schwarz	80C-E16	80C-A16 oder 83C-A16H	80C-B16	80C-C16	83C-D16 oder 83C-D16H	83C-L16 oder 80C-L16	83C-CS16
-20	32	weiß	83C-E20	80C-A20 oder 83C-A20H*	80C-B20	80C-C20 oder 83C-C20H*		83C-L20	83C-CS20
-24	40	rot	83C-E24	83C-A24		83C-C24		83C-L24	83C-CS24
-32	50	grün	83C-E32	83C-A32		83C-C32		83C-L32	83C-CS32

Hinweis: *Bitte beachten Sie die Montageanweisungen im Kapitel **Ec** in diesem Katalog. Die Backensätze mit dem Zusatz "H" werden für bestimmte metrische Armaturen und Sprunggrößen verwendet um das Einlegen und Herausnehmen der Armaturen vor und nach dem Pressvorgang zu ermöglichen. Die Backensätze 80C-XX bestehen aus 8 Segmenten und sind zu einem Teil verkettet. Die Backensätze 83C-XX bestehen ebenfalls aus 8 Segmenten, sind aber zu jeweils 4 Segmenten verkettet (zweiteilig). Ausnahmen 83C-D06, -D08, -D10, -D12, -D16.

Backensatzgestell

- Backensatzgestell für kleine und große Parkrimp-Backensätze
- Kann auf oder an die Werkbank montiert werden

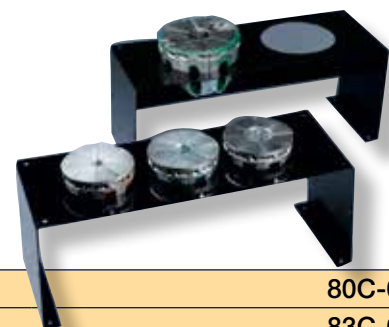

Gestell für drei kleine Backensätze

Bestell-Nr.

80C-0DR

Gestell für zwei große Backensätze

Bestell-Nr.

83C-0DR

EM 10.P

Schlauchschneidemaschine

- Zum Schneiden von
 - 1 Stahldrahtgeflechteinlage oder Textilgeflechteinlage bis Size -16
 - 2 Stahldrahtgeflechteinlagen bis Size -12
- Diese Maschine kann auf einer Werkbank oder in einem Schraubstock befestigt werden
- Das Schneideblatt ist durch einen beidseitigen Messerschutz gesichert
- Die Maschine ist zusätzlich mit einem elektrischen Sicherheitsschalter ausgestattet



Haupteinsatzgebiete

Reparaturwerkstätten und Servicefahrzeuge im Zusammenhang mit der KarryKrimp 1.

Anwendungseinschränkungen

Nicht geeignet für Multispiralschlauch und Industrieschlauch in großen Nennweiten.

Technische Daten / Bestellbezeichnung

Schlauchschneidemaschine EM 10.P
mit Schneideblatt, glatt TM 160 x 2,5 x 20

Elektromotor	Handkreissägen-Motor 230 V
Elektroanschluss	50/60 Hz / 1200 W / 6100 rpm
Elektrische Isolierung	nach VDE KI.II 0740
Schutzisoliert	nach VDE 0875
Schneideblatt	160 x 2,5 x 20 mm (HSS)
Maße	L 360 x B 340 x H 310 mm
Gewicht	8 kg
Bestell-Nr.	EM 10.P
Schneideblatt, glatt	Bestell-Nr. TM 160 x 2,5 x 20

TH 3-2-12VDC

Schlauchschneidemaschine

- Zum Schneiden von
 - 1 und 2 Stahldrahtgeflechteinlagen oder Textilgeflechteinlagen bis Size -20
 - 4 spiralisierten Stahldrahteinlagen .. bis Size -16
- Für mobile Service-Stationen mit 12 V



Haupteinsatzgebiete
Servicefahrzeuge

Anwendungseinschränkungen
Nicht geeignet für Schläuche in großen Nennweiten.

Technische Daten / Bestellbezeichnung

Schlauchschneidemaschine TH 3-2-12VDC mit Schneideblatt, gezahnt	Elektromotor*	12 V / 2,0 kW
	Schneideblatt	250 x 2 x 40 mm
	Maße	B 567 x T 470 x H 365 mm
	Gewicht	30 kg
	Bestell-Nr.	TH3-2-12VDC
Schneideblatt, gezahnt 250 x 2 x 40 mm	Bestell-Nr.	TM250x2x40Z

*Elektromotor 24 V / 3,2 kW auf Anfrage verfügbar

TH 3E-EM3

Schlauchschneidemaschine

- Zum Schneiden von
 - 1 und 2 Stahldrahtgeflechteinlagen oder Textilgeflechteinlagen bis Size -20
 - 4 spiralisierten Stahldrahteinlagen ... bis Size -20
 - Industrieschlauch bis Size -32
- Gemäß CE beträgt die Stillstandszeit des Trennmessers weniger als 10 sek.
- Durch einen größeren Antriebsschaft können höhere Kräfte übertragen werden
- Trennmesser aus sorgfältig geprüftem Material



Haupteinsatzgebiete

Reparaturwerkstätten und Servicefahrzeuge

Anwendungseinschränkungen

Nicht geeignet für Schläuche in großen Nennweiten.

Technische Daten / Bestellbezeichnung

Schlauchschneidemaschine TH 3E-EM3
mit Schneideblatt, gezahnt TMG275x3x30

Elektroanschluss	400V / 3kW / 50Hz
Schneideblatt	275 x 3 x 30 mm
Maße	B 540 x T 440 x H 300 mm
Gewicht	50 kg
Bestell-Nr.	TH 3E-EM3
Schneideblatt, gezahnt 275 x 3 x 30 mm	Bestell-Nr. TMG275x3x30

Schneideblatt, gezahnt 275 x 3 x 30 mm

TH 3E-EM6-M, TH3E-EM6-P

Schlauchschneidemaschinen

- Zum Schneiden von
 - 1 und 2 Stahldrahtgeflechteinlagen oder Textilgeflechteinlage bis Size -32
 - Compact Spiral Schlauch bis Size -20
 - 6 spiralisierten Stahldrahteinlagen... bis Size -32
- Gemäß CE beträgt die Stillstandszeit des Trennmessers weniger als 10 sek.
- Durch einen größeren Antriebsschaft können höhere Kräfte übertragen werden
- Trennmesser aus sorgfältig geprüfem Material

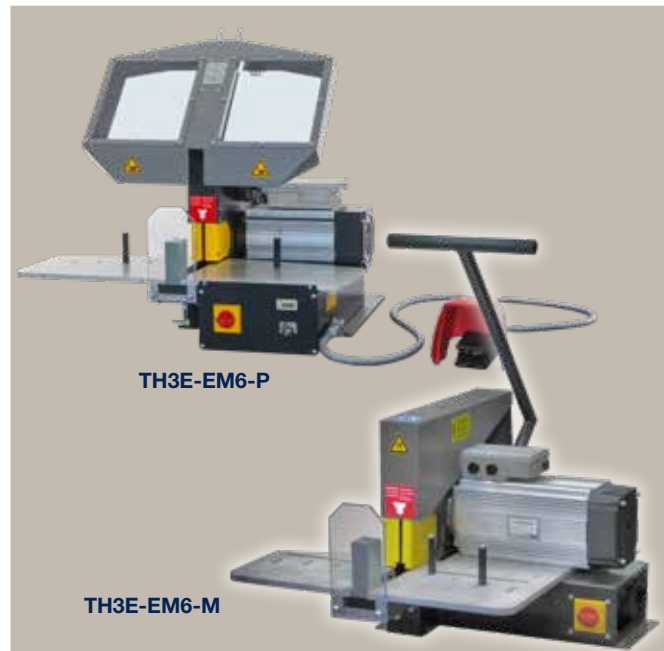

Haupteinsatzgebiete

In Schlauchwerkstätten für Kleinserienproduktion

Anwendungseinschränkungen

Das Schneiden von Multispiralschlauch mit 6 Stahldrahteinlagen verringert die Standzeit des Schneideblatts.

Technische Daten / Bestellbezeichnung

Schlauchschneidemaschine TH 3E-EM6-M mit Schneideblatt, gezahnt TMG350x3x30	Elektroanschluss	400 V / 4,6 kW / 50 Hz
	Stutzen für Absaugung Ø	60 mm
	Schneideblatt	350 x 3 x 30 mm
	Maße	L 745 x B 690 x H 430 mm
	Gewicht	75 kg
	Bestell-Nr.	TH3E-EM6-M
Schneideblatt, gezahnt 350 x 3 x 30 mm	Bestell-Nr.	TMG350x3x30
Schlauchschneidemaschine TH 3E-EM6-P mit pneumatischen Vorschub mit Schneideblatt, gezahnt TMG 350x3x30	Elektroanschluss	400 V / 4,6 kW / 50 Hz
	Stutzen für Absaugung Ø	60 mm
	Schneideblatt	350 x 3 x 30 mm
	Maße	L 820 x B 785 x H 755 mm
	Gewicht	110 kg
	Bestell-Nr.	TH3E-EM6-P
Schneideblatt, gezahnt 350 x 3 x 30 mm	Bestell-Nr.	TMG350x3x30

TH 3E-115

Schlauchschneidemaschine

- Zum Schneiden von
 - allen Industrieschlauchttypen bis 75 mm AD
 - 1, 2 und 3 Stahldrahtgeflechteinlagen oder Textilgeflechteinlage bis Size -40
 - 4/6 spiralisierten Stahldrahteinlagen bis Size -32
- Gemäß CE beträgt die Stillstandszeit des Trennmessers weniger als 10 sek.
- Durch einen größeren Antriebsschaft können höhere Kräfte übertragen werden
- Trennmesser aus sorgfältig geprüfem Material
- Einfaches und energiesparendes Schneiden von großen Schlauchdurchmessern



Haupteinsatzgebiete

Service und Serienproduktion in Schlauchwerkstätten

Technische Daten / Bestellbezeichnung

Schlauchschneidemaschine TH 3E-115 mit Schneideblatt, beschichtet TMC 520 x 4 x 40 mm	Elektroanschluss	400 V / 7,5 kW / 25 A / 50 Hz
	Stutzen für Absaugung Ø	100 mm
	Schneideblatt	520 x 4 x 40 mm
	Maße	L 1210 x B 650 x H 1650 mm
	Gewicht	245 kg
	Bestell-Nr.	TH3E-115
Schneideblatt, beschichtet 520 x 4 x 40 mm	Bestell-Nr.	TMC520x4x40

TH 3E-110

Schlauchschneidemaschine

- Zum Schneiden von
 - 1 und 2 Stahldrahtgeflechteinlagen oder Textilgeflechteinlage bis Size -48
 - 4 spiralisierten Stahldrahteinlagen ... bis Size -48
 - 6 spiralisierten Stahldrahteinlagen ... bis Size -48
 - allen Industrieschlauchtypen bis Size -64
- Gemäß CE beträgt die Stillstandszeit des Trennmessers weniger als 10 sek.
- Durch einen größeren Antriebsschaft können höhere Kräfte übertragen werden
- Trennmesser aus sorgfältig geprüftem Material
- Einfaches und energiesparendes Schneiden von großen Schlauchdurchmessern



Technische Daten / Bestellbezeichnung

Schlauchschneidemaschine TH 3E-110 mit Schneideblatt, beschichtet TMC 520 x 4 x 40 mm	Elektroanschluss	400 V / 7,5 kW / 25 A / 50 Hz
	Stutzen für Absaugung Ø	100 mm
	Schneideblatt	520 x 4 x 40
	Maße	B 800 x T 780 x H 1700 mm
	Gewicht	280 kg
	Bestell-Nr.	TH3E-110
Schneideblatt , beschichtet 520 x 4 x 40 mm	Bestell-Nr.	TMC520x4x40

TH 4-7, TH 4-8

Kennzeichnungsgeräte

- Manuelle oder pneumatische Version
- Einsetzbar zur Kennzeichnung aller ein- und zweiseitiger Schlaucharmaturen bis Size -32

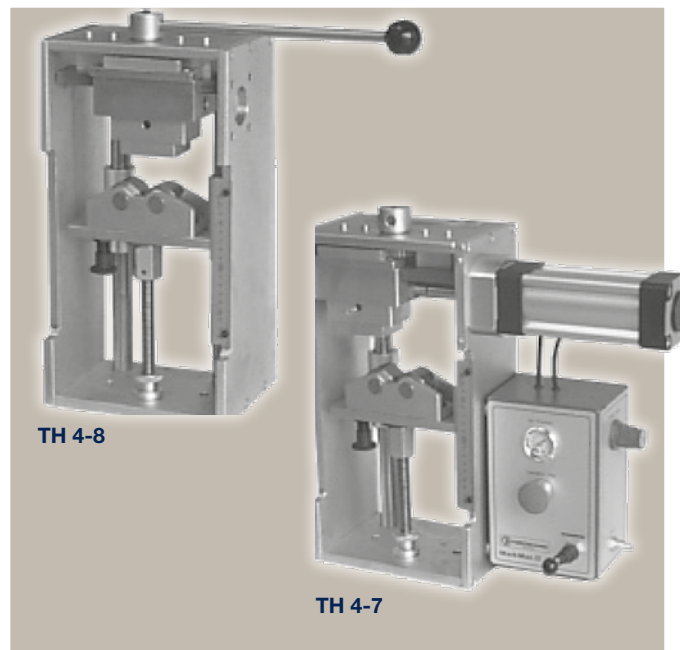

Haupteinsatzgebiete

Kleinere Schlauchwerkstätten und Servicefahrzeuge

Technische Daten / Bestellbezeichnung

Kennzeichnungsgerät TH 4-8 manuelle Version ohne Schnellwechseladapter, Typenhalter und Typenschatulle	Farbe	silber verzinkt
	Maße	L 500 x B 200 x H 500 mm
	Gewicht	28 kg
	Bestell-Nr.	TH4-8
Kennzeichnungsgerät TH 4-7 pneumatische Version ohne Schnellwechseladapter, Typenhalter und Typenschatulle	Farbe	silber verzinkt
	Druckluft	min. 0,6 MPa
	Maße	L 500 x B 380 x H 500 mm
	Gewicht	35 kg
Bestell-Nr.	TH4-7	
Typenschatulle 3 mm	Bestell-Nr.	TH4-9
Typenhalter 2 zeilig	Bestell-Nr.	TH4-9-1
Schnellwechsel-Adapter für Typenhalter	Bestell-Nr.	TH4-10

Typenhalter
2 zeilig

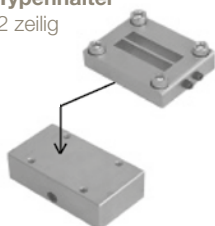

Schnellwechsel-Adapter



Typenschatulle

Inhalt der Typenschatulle TH 4-9

AAABBCCDDEEEFFGGHHIIJJKK
 LLLMMNNNOOOOPPQQRRSSSTT
 UUUWWXXYZ//...,11112222333344
 44556667778889990000 und 20 Leerzeichen

TH 4-4 U

Hand-Prägegeräte

- Hand-Prägegerät zum markieren von einteiligen und zweiseitigen Schlaucharmaturen bis Size -32
- Mit einem zweizeiligen Typenhalter ist es möglich zusätzliche Informationen auf der Hülse einzuprägen



Haupteinsatzgebiete

Servicewerkstätten und Servicefahrzeuge

Technische Daten / Bestellbezeichnung

Hand-Prägegeräte TH 4-4 U mit Typenschatulle und einstellbarem Stempel	Markierungsbereich	Ø AD 11,5 mm - 100 mm
	Maße	L 250 x B 340 x H 450 mm
	Typenhalter	2-zeilig
	Gewicht	35 kg
	Bestell-Nr.	TH4-4U
Typenschatulle für TH 4-4 U	Bestell-Nr.	UPTS 100
Einstellbarer Stempel für TH 4-4 U 1-zeilig	Bestell-Nr.	UPTH-11b-PW3
Typenhalter für TH 4-4 U 2-zeilig	Bestell-Nr.	UPTH-22b

Einstellbarer Stempel
UPTH-11b-PW3



Inhalt der Typenschatulle UPTS 100

Buchstaben: 1x P, 1x N, 3x Leerzeichen
 Zahlen: 6 x 1; 5 x 2,3,4,5; 4 x 6; 3 x 7,8,9; 4 x 0
 Neutral: 1x 15 mm, 1x 30 mm + Reinigungsbürste,
 Pinzette, Inbusschlüssel

TH 6-6

Reinigungsgerät

- Schlauchreinigungsgerät für Schlauch und Schlauchleitungen bis bis Size -20
- Schlauchleitungen werden mit Reinigungsmedium gespült und mit Luft ausgeblasen, wodurch gewisse Reinheitsklassen erreicht werden können
- Druckluftanschluss min. 0.7 MPa

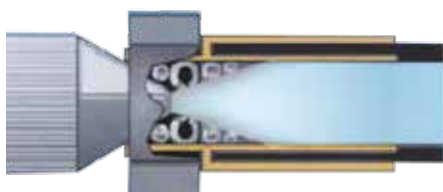

Technische Daten / Bestellbezeichnung

Reinigungsgerät TH 6-6	Druckluft	min. 0,7 MPa	
	Durchfluss	25 l/min	
	Luftverbrauch	max. 100 NI/min	
	Länge	(abhängig vom ID) max. 2,5 m	
	Maße	L 960 x B 435 x H 940 mm	
	Gewicht	55 kg	
	mit Reiniger	93 kg	
	Bestell-Nr.	TH6-6	
	Filter Set ohne Patrone	Bestell-Nr.	H899959
	Filterpatrone 5 µm	Bestell-Nr.	600.4
Neutral Reiniger Zusatz (30 Liter Gebinde)	Bestell-Nr.	H899771	

TH 6-7

Reinigungsvorrichtung

- Schnelles und einfaches System zum Reinigen von Schläuchen und Schlauchleitungen mit Druckluft
- Die Vorrichtung wird mit 2 Kunststoffdüsen geliefert, Größen Size -4 bis -32

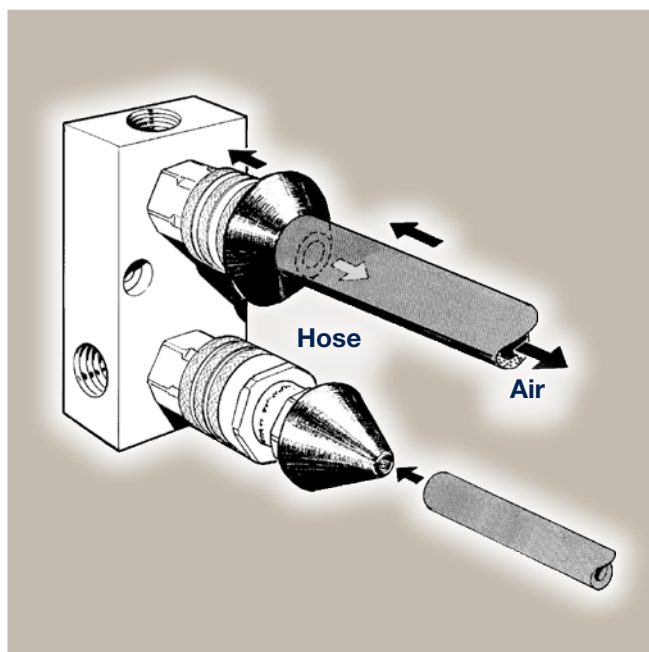

Haupteinsatzgebiete

Der Schlauch wird gegen die Düse gedrückt, damit sich das Ventil öffnet und die Druckluft die Schmutzpartikel aus dem Schlauch bläst.

Technische Daten / Bestellbezeichnung

Reinigungsvorrichtung TH 6-7 mit 2 Kunststoffdüsen in 30 und 55 mm	Druckluft	min. 0,6 MPa
	Druckluftanschluss	1/2" BSP
	Maße	L 120 x W 50 x H 100 mm
	Gewicht	0,3 kg
	Bestell-Nr.	TH6-7
Kunststoffdüse 30 mm	Bestell-Nr.	TH6-7-30
Kunststoffdüse 55 mm	Bestell-Nr.	TH6-7-55

TH 6-10-EL-8

Ultra Clean Kit

- Reinigt Schläuche vonSize -4 bis -20
- Reduziert Stillstandszeiten und Schlauchausfall-Risiken
- Schnellwechselspannring der Düsen und laden der Projektile
- Stabile Kunststoffpistole mit Messing- und Aluminiumbauteilen, eloxiertem Verschlussring und Düsen aus hochwertigem Kunststoff



Start-Kit
TH6-10-EL-8

Haupteinsatzgebiete

Servicewerkstätten und Servicefahrzeuge

Anwendungseinschränkungen

Für die Betätigung des Gerätes sollte unbedingt ein Filter von mindestens 5 µm vorgeschaltet werden.

Technische Daten / Bestellbezeichnung

Ultra Clean Kit TH 6-10-EL-8 mit Koffer und Pistole in Size -20, Düsen in Size -4, -5, -6, -8, -10, -12, -16 und -20 (je 1 Stück)

Druckluft	min. 0,55 MPa max. 0,75 MPa
Druckluftanschluss	1/2" ID Luftschauch
Maße	L 407 x B 134 x H 343 mm
Gewicht	4 kg
Bestell-Nr.	TH6-10-EL-8

Düsen und Projektile für Ultra Clean Kit TH6-10-EL-8

Schlauch Size	Düsen Bestell-Nr.	Projektile Bestell-Nr.
-4	TH6-10-H06	TH6-10-P10
-5	TH6-10-H08	TH6-10-P12
-6	TH6-10-H10	TH6-10-P14
-8	TH6-10-H13	TH6-10-P18
-10	TH6-10-H16	TH6-10-P22
-12	TH6-10-H19	TH6-10-P26
-16	TH6-10-H25	TH6-10-P33
-20	TH6-10-H32	TH6-10-P40

TH 6-10-HL-10-2

Ultra Clean Kit

- Reinigt Schläuche von Size -4 bis -32
- Reduziert Stillstandszeiten und Schlauchausfall-Risiken
- Schnellverschlusskupplung mit Kugelventil ohne Querschnittsverengung für höchsten Durchfluss und ermüdungsfreies Arbeiten
- Stabile Aluminiumpistole für harte Einsatzbedingungen
- Sicherungsbügel für den festen Sitz der Düsen während des Betriebs



Haupteinsatzgebiete

Servicewerkstätten und Servicefahrzeuge

Anwendungseinschränkungen

Für die Betätigung des Gerätes sollte unbedingt ein Filter von mindestens 5 µm vorgeschaltet werden.

Technische Daten / Bestellbezeichnung

Ultra Clean Kit TH 6-10-HL-10-2 mit Koffer und Pistole in Size -32, Düsen in Size -4, -5, -6, -8, -10, -12, -16, -20, -24 und -32 (je 1 Stück)

Druckluft	min. 0,55 MPa max. 0,75 MPa
Druckluftanschluss	1/2" ID Luftschlauch
Maße	L 407 x B 134 x H 343 mm
Gewicht	5 kg
Bestell-Nr.	TH6-10-HL-10-2

Nozzles and Projectiles für Ultra Clean Kit TH6-10-HL-10-2

Schlauch Size	Düsen Bestell-Nr.	Projektile Bestell-Nr.
-4	TH6-10-H06	TH6-10-P10
-5	TH6-10-H08	TH6-10-P12
-6	TH6-10-H10	TH6-10-P14
-8	TH6-10-H13	TH6-10-P18
-10	TH6-10-H16	TH6-10-P22
-12	TH6-10-H19	TH6-10-P26
-16	TH6-10-H25	TH6-10-P33
-20	TH6-10-H32	TH6-10-P40
-24	TH6-10-H38	TH6-10-P50
-32	TH6-10-H50	TH6-10-P60

TH 5-3

Schlauchprüfstand
bis max. 145,0 MPa Druckprüfung

- Vollständig geschlossener Prüfraum
- Sicherheitsventil – beim Öffnen der Abdeckhaube erfolgt automatischer Druckabbau innerhalb 1/10 Sekunde
- Schnellfüllung und automatische Entlüftung der Prüfstücke
- Abdeckhaube mit Gasdruckfedern und Sicherheitsscheiben
- Umweltfreundliche Wasser-Öl-Emulsion als Prüfmedium
- Einfache und problemlose Handhabung



Haupteinsatzgebiete

In Schlauchwerkstätten mit Serienproduktion und Serviceleistungen. Mit diesem Prüfstand kann eine gefahrlose und effiziente End-Prüfung von Hydraulikschlauchleitungen vorgenommen werden. Statistische Druckprüfungen von anderen Hydraulikkomponenten.

Anwendungseinschränkungen

Der Prüfstand ist nicht für Berstdruckprüfungen zugelassen. Aufgrund ihrer geringen Flexibilität dürfen Multispiralschläuche in großen Nennweiten wie Size -24 und Size -32 nicht geprüft werden.

Technische Daten / Bestellbezeichnung

Schlauchprüfstand TH 5-3
mit HD Adapter Set

Prüfdruck	12,0 - 145,0 MPa
Antrieb	Druckübersetzer
Anschlusswerte	0,7 MPa, 20 NI/min
Druckregelung	manuell
Test Medium	Wasser-Öl Emulsion
Sicherheitssteuerung	ja
Tankinhalt	100 l
Farbe	schwarz / silber
Maße	L 2210 x B 840 x H 1260 mm
Gewicht	leer 210 kg mit Inhalt 310 kg
Zubehör	Saugfilter 100 µm, Druckluftwartungseinheit
Bestell-Nr.	TH5-3

Schlauchprüfstand TH 5-3-BM
mit Prüfprotokolliereinheit

Bestell-Nr. TH5-3-BM

HD Adapter Set

Bestell-Nr. 405.906

Korrosionsschutz-Zusatz, 20 l

Bestell-Nr. H899770

TH 7-12

7-Etagen Schlauchhaspel

- 7 Etagen für Schlauchrollen in Size -4 bis -20
- Jede Etage (außer der untersten) kann horizontal herausgedreht werden, das erleichtert das Einlegen der Schlauchrollen



Technische Daten / Bestellbezeichnung

Schlauchhaspel TH 7-12

für Service und Serienproduktion in Schlauchwerkstätten

Maße der Rolle	
ID Ø min. / max.	250 mm / 1010 mm
Max. Höhe der Schlauchrollen	300 mm
Max. Ladegewicht pro Etage	80 kg
Farbe	verzinkt
Maße	L 1270 x B 1000 x H 2230 mm
Gewicht	148 kg
Bestell-Nr.	TH7-12

TH 7-13

1-Etagen Schlauchhaspel

- 1 Etage für Schlauchrollen in Size -4 bis -32
- Verstellbare Schlauchhaspel zum Schneiden von Hydraulikschlauch, horizontale Anordnung



Technische Daten / Bestellbezeichnung

Schlauchhaspel TH 7-13

für Service und Serienproduktion in Schlauchwerkstätten

Maße der Rolle	
ID Ø min. / max.	einstellbar 150 - 500 mm
Max. Ladegewicht	500 kg
Farbe	verzinkt / grau
Maße	L 1200 x B 1200 x H 830 mm
Gewicht	40 kg
Bestell-Nr.	TH7-13

TH 7-14

Horizontale, motorangetriebene Schlauchhaspel

- Motorangetrieben für Schlauchrollen inSize -4 bis -32
- Einstellbare Geschwindigkeit in beide Richtungen
- Ideal zum Schneiden von langen Schlauchlängen sowie zum Auf- bzw. Abrollen von Schlauchmeterware

Technische Daten / Bestellbezeichnung

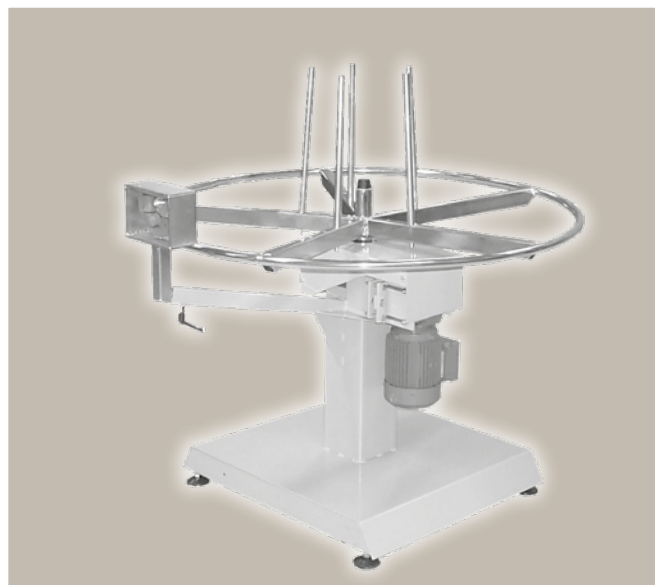

Schlauchhaspel TH 7-14

für Service und Serienproduktion in Schlauchwerkstätten

Maße der Rolle	
ID Ø min. / max.	einstellbar 150 - 500 mm
Max. Ladegewicht	500 kg
Elektroanschluss	230 V / 10 A / 50 Hz
Farbe	verzinkt / hellgrau
Maße	B 1200 x H 830 mm
Gewicht	65 kg
Bestell-Nr.	TH7-14

TH 7-15

Vertikale, motorangetriebene Schlauchhaspel

- Motorangetrieben für Schlauchrollen inSize -4 bis -20
- Variable Geschwindigkeit in beide Richtungen
- Ideal zum Auf- bzw. Abrollen von Schlauchmeterware
- Sehr leicht zu be- bzw. entladen

Technische Daten / Bestellbezeichnung

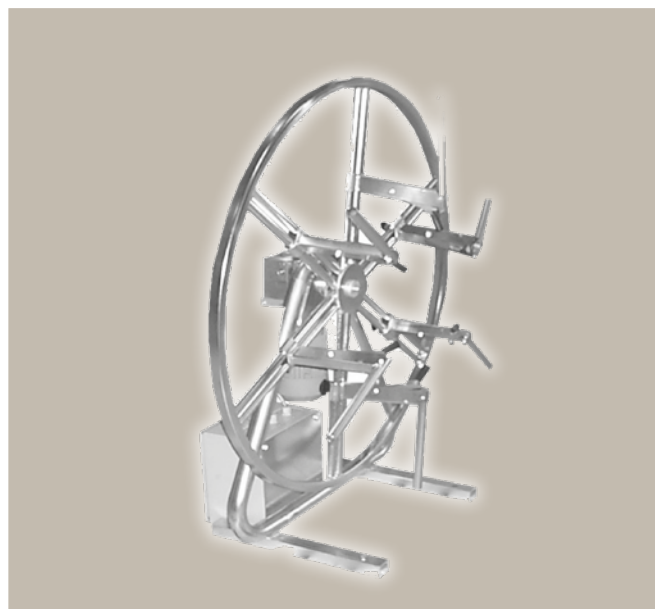

Schlauchhaspel TH 7-15

für Service und Serienproduktion in Schlauchwerkstätten

Maße der Rolle	
ID Ø min. / max.	einstellbar 250 - 800 mm
Max. Ladegewicht	100 kg
Elektroanschluss	230 V / 10 A / 50 Hz
Farbe	verzinkt
Maße	B 600 x H 1400 mm
Gewicht	75 kg
Bestell-Nr.	TH7-15

TH 8E-200, -200VDC, -200-ECO, -200-24VDC

Hochleistungsschlauchpressen

- Zum Verpressen von
 - allen Parker *No-Slave* Schläuchen ... bis Size -24
 - ParLock und Compact Spiral Schläuchen bis Size -16
- Einfach auf der Werkbank oder im Servicefahrzeug zu installieren
- Für Backensätze Serie 239

Haupteinsatzgebiete

Schlauchwerkstätten mit Kleinserienproduktion und Servicebereich

Anwendungseinschränkungen

Nicht geeignet für ParLock Armaturen V4 und V6 in Size -20, -24 und -32.



Alle TH 8E-200 mit
 – Backensatzpaket PBSET-TH8E-200
 – Schnellwechselwerkzeug QDC239.3
 Lieferung ohne Öl und ohne Anschlussstecker

Presskraft	130 t
Pressbereich	70 mm
Geräuschpegel	69 dBA
Farbe	schwarz/silber

TH 8E-200

Elektroanschluss	400 V / 50 Hz / 3 PH / 3 kW
Steuerung	Mikrometer
Maße	L 800 x B 530 x H 560 mm
Öl	40 l
Gewicht	140 kg

Bestell-Nr. TH8E-200

TH 8E-200-ECO

Elektroanschluss	400 V / 50 Hz / 3 PH / 3 kW
Steuerung	Mikrometer
Maße	L 420 x B 535 x H 520 mm
Öl	40 l
Gewicht	88 kg

Bestell-Nr. TH8E-200-ECO

TH 8E-200VDC, TH 8E-200-24VDC

Elektroanschluss	12 V DC / 24 V DC
Steuerung	Mikrometer
Maße	L 420 x B 535 x H 520 mm
Öl	4 l
Gewicht	88 kg

Bestell-Nr. TH 8E-200VDC/TH 8E-200-24VDC

Backensatzpaket, Ø 12–54: PB239-12 PB239-14 PB239-17 PB239 -20 PB239-22 PB239-24 PB239-26 PB239-28 PB239-31 PB239-32 PB239-36 PB239-38 PB239 -40 PB239-44 PB239-50 PB239-54

Bestell-Nr. PBSET-TH8E-200

Schnellwechselwerkzeug

Bestell-Nr. QDC239.3

TH 8E-530, TH 8E-535-CM

Hochleistungsschlauchpresse

- Zum Verpressen von
 - allen Parker *No-Sliver* Schläuchen ... bis Size -32 (außer Compact Spiral Size -32)
- Einfach auf der Werkbank oder im Servicefahrzeug zu installieren
- Für Backensätze Serie 239L und 266 (Backensatzadapter PB266.239L erforderlich)

Haupteinsatzgebiete

Schlauchwerkstätten mit Kleinserienproduktion und Servicebereich

Anwendungseinschränkungen

Nicht geeignet für ParLock Armaturen V4 und V6 in Size -20, -24 und -32.



Alle TH 8E-530 und TH 8E-535 mit – Backensatzadapter PB266.239L – Backensatzpaket (14 mm – 74 mm) PBSET-TH8E-53X – Schnellwechselwerkzeug QDC239.5 Lieferung ohne Öl und ohne Anschlussstecker	Presskraft	200 t
	Pressbereich	94 mm
	Geräuschpegel	69 dBA
	Farbe	schwarz/silber
	Elektroanschluss	400 V / 50 Hz / 3 PH / 4 kW
	Steuerung	Mikrometer
	Maße	L 700 x B 600 x H 735 mm
	Öl	50 l
	Gewicht	248 kg
	Bestell-Nr.	TH8E-530
TH 8E-530	Elektroanschluss	230-480 V / 50/60 Hz / 3 PH / 4 kW
	Steuerung	C-Touch
	Maße	L 700 x B 600 x H 735 mm
	Öl	50 l
	Gewicht	255 kg
	Bestell-Nr.	TH8E-530-CM
TH 8E-530-CM	Elektroanschluss	230-480 V / 50/60 Hz / 3 PH / 4 kW
	Steuerung	C-Touch
	Maße	L 690 x B 600 x H 1053 mm
	Öl	55 l
	Gewicht	375 kg
	Bestell-Nr.	TH8E-535-CM
TH 8E-535-CM	Bestell-Nr.	PB266.239L
	Bestell-Nr.	QDS239S
Backensatzpaket, Ø 12–74: PB239-65-12, PB239-65-14, PB239-65-17, PB239-65-20, PB239-65-22, PB239-65-24, PB239-65-26, PB239-80-28, PB239-80-31, PB239-80-32, PB239-80-36, PB239-80-38, PB239-80-40, PB239-80-44, PB239-100-50, PB266L-54, PB266L-57, PB266L-62, PB266L-67, PB266L-71, PB266L-74		
	Bestell-Nr.	PBSET-TH8E-53X
Schnellwechselwerkzeug	Bestell-Nr.	QDC239.5

TH 8E-800-CM

Hochleistungsschlauchpresse

- Zum Verpressen von
 - allen Parker *No-Skive* Schläuchen ... bis Size -32
 - Industrieschläuche bis 4" (DN 100)
 - SAE 100 R13 / SAE 100 R15 Schlauch mit Parker *No-Skive* Armaturen bis Size -32
 - SAE 100 R15 Schlauch mit ParLock Armaturen V4 und V6 .. bis Size -20
- Einstellbare Presse mit C-Touch Steuerung und 3 Pressprogrammen (manuell, halbautomatisch und halbautomatisch mit Fußschalter oder Tiefenanschlag)
- Kleinere Durchmesser können mithilfe eines Backensatzadapters verpresst werden



Haupteinsatzgebiete

Schlauchwerkstätten mit Kleinserienproduktion und Servicebereich

Anwendungseinschränkungen

Nicht geeignet für ParLock Armaturen V4 und V6 in Size -20, -24 und -32.

Lange gebogene Armaturen können nur bedingt verpresst werden.

Technische Daten / Bestellbezeichnung

Schlauchpresse TH 8E-800-CM mit

- Backensatzadapter PB237.239.2L2
- Schnellwechselwerkzeug QDC239.5
- Backensatzpaket (12 mm – 74 mm) PBSET-TH8-800

Lieferung ohne Öl und ohne Anschlussstecker

Elektroanschluss	230-480 V / 50/60 Hz / 3 PH / 4 kW	
Presskraft	220 t	
Steuerung	C-Touch	
Pressbereich	139 mm	
Geräuschpegel	70 dB (A)	
Farbe	schwarz/silber	
Maße	L 690 x B 720 x H 1400 mm	
Öl	70 l	
Gewicht	ohne Öl	ca. 440 kg
	mit Öl	ca. 510 kg

Bestell-Nr. TH8E-800-CM

Elektroanschluss	400 V / 50 Hz / 3 PH / 4 kW	
Steuerung	Mikrometer	

Bestell-Nr. TH8E-800

TH 8E-800

Backensatzadapter

Bestell-Nr. PB237.239.2L2

Tiefenanschlag

Bestell-Nr. TA800/A

Backensatzgestell

Bestell-Nr. QDS239S

Backensatzpaket, Ø 12 – 74: PB239-65-12, PB239-65-14, PB239-65-17, PB239-65-20, PB239-65-22, PB239-65-24, PB239-65-26, PB239-80-28, PB239-80-31, PB239-80-32, PB239-80-36, PB239-80-38, PB239-80-40, PB239-80-44, PB239-100-50, PB237L-54, PB237L-57, PB237L-62, PB237L-67, PB237L-71, PB237L-74

Bestell-Nr. PBSET-TH8E-800

Fußschalter

Bestell-Nr. FU-HMX

Spiegelset

Bestell-Nr. SHS-800

Schnellwechselwerkzeug

Bestell-Nr. QDC239.5

TH 8E-380-CM

Hochleistungsschlauchpresse

- Zum Verpressen von
 - allen Parkrimp und ParLock Schläuchen inkl. 4- und 6-Lagen Multispiralschläuche
 - DIN 4SP/4SH, SAE 100 R13 / R15 Multispiralschläuche bis Size -32
 - alle Parker Industrieschläuche bis 4" (DN 100)



Haupteinsatzgebiete

Hochleistungsschlauchpresse für Schlauchwerkstätten mit Serienproduktion und Servicebereich

Anwendungseinschränkungen

Lange gebogene Armaturen können nur bedingt verpresst werden.

Technische Daten / Bestellbezeichnung

Hochleistungsschlauchpresse TH 8E-380-CM mit
 – Backensatzadapter PB237.239.2L2
 – Schnellwechselwerkzeug QDC239.5
 – Backensatzpaket (14 – 78 mm) PBSET-TH8E-380

Für V4 und V6 Armaturen über Size -16 sind lange Backensätze erforderlich, z.B. PB 237L-57

Lieferung ohne Öl und ohne Anschlussstecker

Elektroanschluss	230-480 V / 50/60 Hz / 3 PH / 4 kW
Presskraft	340 t
Steuerung	Control C + Touch
Pressbereich	161 mm
Backensatztyp	237L / 239L
Geschwindigkeit Öffnen/Schließen	33 / 23 mm/s
Geräuschpegel	62 dB (A)
Maße	L 1200 x B 600 x H 1700 mm
Gewicht ohne Öl / mit Öl	750 kg / 840 kg
Bestell-Nr.	TH8E-380-CM
Backensatzadapter 237/239L	Bestell-Nr. PB237.239.2L2
Automatischer Tiefenanschlag	Bestell-Nr. TA380/A
Backensatzgestell	Bestell-Nr. QDS239S
Backensatzpaket, Ø 12 – 78: PB239-65-12, PB239-65-14, PB239-65-17, PB239-65-20, PB239-65-22, PB239-65-24, PB239-65-26, PB239-80-28, PB239-80-31, PB239-80-32, PB239-80-36, PB239-80-38, PB239-80-40, PB239-80-44, PB239-100-50, PB237L-54, PB237L-57, PB237L-62, PB237L-67, PB237L-71, PB237L-74, PB237L-78	Bestell-Nr. PBSET-TH8E-380
Backensatzpaket, optional Ø 84 – 131: PB237L-84, PB237L-86, PB237L-90, PB237L-96, PB237L-103, PB237L-106, PB237L-111, PB237L-116, PB237L-121, PB237L-126, PB237L-131	Bestell-Nr. PBSET-237L-IH
Fußschalter	Bestell-Nr. FU-HMX
Spiegelset	Bestell-Nr. SHS375-380
Schnellwechselwerkzeug	Bestell-Nr. QDC239.5
Arbeitsplatzleuchte	Bestell-Nr. TH8-LUS

TH 8E-480-CM

Hochleistungsschlauchpresse

- Zum Verpressen von
 - allen Parkrimp und ParLock Schläuchen inkl. 4- und 6-Lagen Multispiralschläuche
 - DIN 4SP/4SH, SAE 100 R13 / R15 Multispiralschläuche bis Size -48
 - alle Parker Industrieschläuche bis 8"
- Kompakte Bauweise
- Feststehender 6-Uhr-Backen
- Schmiermittelfrei



Haupteinsatzgebiete

Hochleistungsschlauchpresse für Schlauchwerkstätten mit Serienproduktion und Servicebereich

Technische Daten / Bestellbezeichnung

	Elektroanschluss	230-480 V / 50/60 Hz / 3 PH / 5,5 kW
	Presskraft	450 t
	Steuerung	C-Touch
	Pressbereich	310 mm
	Geschwindigkeiten - Öffnen	20 mm/s
	- Pressen	1,5 mm/s
	- Schliessen	23 mm/s
	Geräuschpegel	62 dB (A)
	Maße	L 730 x B 1590 x H 2015 mm
	Gewicht ohne Öl	2600 kg
	Öl	300 l
TH 8E-480-CM mit	Bestell-Nr.	TH8E-480-CM
– Backensatzadapter PB245.237L	Bestell-Nr.	PB245.237L
– Backensatzadapter PB237.239.2L2	Bestell-Nr.	PB237.239.2L2
– Schnellwechselwerkzeug QDC239.5	Bestell-Nr.	QDC239.5
– Backensatzpaket (14 – 78 mm) PBSET-TH8E-380	Bestell-Nr.	TH8-LUS
Lieferung ohne Öl und ohne Anschlussstecker		
Backensatzadapter PB245.237L	Bestell-Nr.	PB245.237L
Backensatzadapter PB237.239.2L2	Bestell-Nr.	PB237.239.2L2
Schnellwechselwerkzeug	Bestell-Nr.	QDC239.5
Arbeitsplatzleuchte	Bestell-Nr.	TH8-LUS

TH 2-9

Schlauchschälmaschine

- Für das effektive Außen- und Innenschälen von Hydraulikschläuchen vonSize -4 bis -32
- Bedienung und Steuerung per Fußpedal
- Abfallsammelbehälter



Haupteinsatzgebiete

Schlauchwerkstätten mit Kleinserienproduktion und Servicebereich

Anwendungseinschränkungen

Nicht geeignet für die Serienproduktion

Technische Daten / Bestellbezeichnung

Schlauchschälmaschine TH 2-9 ohne Schälwerkzeuge	Schlauchdurchmesser, Außenschälung	4- und 6-Lagen Multispiral	Size -4 bis -32
	Schlauchdurchmesser, Innenschälung	4- und 6-Lagen Multispiral	Size -6 bis -32
	Umdrehungen		125 rpm
	Farbe		hellgrau
	Maße	L 600 x B 410 x H 390 mm	
	Gewicht	35 kg	
Schlauchschälmaschine TH 2-9-3PH 3 Phasen, 400 V	Elektroanschluss	3 PH / 400 V / 50 Hz / 16 A / 0,37 kW	
	Bestell-Nr.	TH2-9-3PH	
Schlauchschälmaschine TH 2-9-1PH 1 Phase, 230 V	Elektroanschluss	1 PH / 230 V / 50 Hz / 10 A / 0,37 kW	
	Bestell-Nr.	TH2-9-1PH	



Schälwerkzeug für Innenschälung



Schälwerkzeug für Außenschälung mit 1 Schälmesser

Schälwerkzeuge siehe Seite **Ea-30**

TH 2-10-3PH

Schlauchschälmaschine

- Für das effektive Außen- und Innenschälen von Hydraulikschläuchen von Size -4 bis -32
- Halbautomatische elektro-pneumatische Steuerung
- Druck und Geschwindigkeit regelbar
- Automatische Selbstzentrierung
- Abfallsammelbehälter



Haupteinsatzgebiete

Schlauchwerkstätten mit Serienproduktion bis Size -32

Anwendungseinschränkungen

Getrennte Schälvorgänge für außen und innen.

Technische Daten / Bestellbezeichnung

Schlauchschälmaschine TH 2-10-3PH ohne Schälwerkzeuge

Schlauchdurchmesser, Außenschälung	
4- und 6-Lagen Multispiral	Size -4 bis -32
Schlauchdurchmesser, Innenschälung	
4- und 6-Lagen Multispiral	Size -6 bis -32
Umdrehungen	315 rpm
Druckluft	min. 0,7 MPa
Farbe	light grey
Elektroanschluss	3 PH / 400 V / 50 Hz / 16 A / 1,2 kW
Maße	L 680 x B 1200 x H 1080 mm
Gewicht	132 kg
Bestell-Nr.	TH2-10-3PH



Schälwerkzeug für
Innenschälung



Schälwerkzeug
für Außenschälung
mit 2 Schälmessern

Schälwerkzeuge siehe Seite **Ea-30**

TH 2-13-3PH

Zweifach-Schälmaschine

- Für das effektive Außen- und Innenschälen in einem Arbeitsgang vonSize -4 bis -32
- Halbautomatische elektro-pneumatische Steuerung
- Druck und Geschwindigkeit regelbar
- Automatische Selbstzentrierung
- Abfallsammelbehälter
- Verhindert Verletzungen am Arbeitsplatz



Haupteinsatzgebiete

Schlauchwerkstätten mit Serienproduktion bis Size -32

Anwendungseinschränkungen

Außenschälung bis max. 75 mm Außendurchmesser

Technische Daten / Bestellbezeichnung

Zweifach-Schälmaschine TH 2-13-3PH
ohne Schälwerkzeuge

Schlauchdurchmesser, Außenschälung	
4- und 6-Lagen Multispiral	Size -4 bis -32
Schlauchdurchmesser, Innenschälung	
4- und 6-Lagen Multispiral	Size -6 bis -32
Umdrehungen	400 / 315 rpm
Druckluft	min. 0,7 MPa
Farbe	light grey
Elektroanschluss	3 PH / 400 V / 50 Hz / 16 A / 2 x 0,75 kW
Maße	L 680 x B 1200 x H 1080 mm
Gewicht	150 kg
Bestell-Nr.	TH2-13-3PH

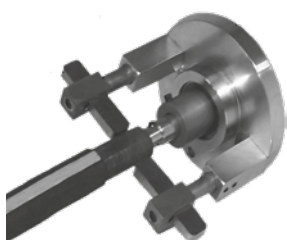

Schälwerkzeug

Schälwerkzeuge siehe Seite **Ea-30**

Schälwerkzeug für TH 2-9, TH 2-10-3PH und TH 2-13-3PH

Schälwerkzeug für Innenschälung für TH 2-9 und TH 2-10-3PH

Schälwerkzeug
für Innenschälung
TH 2-9 und TH 2-10-3PH



Size	Innenschälwerkzeug ohne Messer Bestell-Nr.	Schälmesser Bestell-Nr.
-6	TH2-12-NT-6	TH2-12NK-6
-8	TH2-12-NT-8	TH2-12NK-8
-10	TH2-12NT-10	TH2-12NK-1012
-12	TH2-12NT-12	
-16	TH2-12NT-16	TH2-12NK-1620
-20	TH2-12NT-20	
-24	TH2-12NT-24	TH2-12NK-2432
-32	TH2-12NT-32	

Schälwerkzeug für Außenschälung für TH 2-9 und TH 2-10-3PH

Schälwerkzeug für
Außenschälung
TH 2-9 und TH 2-10-3PH



Size	Dorn Bestell-Nr.	Außenschälwerk- zeug ohne Messer Bestell-Nr.	zusätzlicher Haltearm Bestell-Nr.	Schälmesser Bestell-Nr.
-4	TH2-11M-4	kurzer Arm TH2-11ES	kurzer Arm TH2-11ES-1 nur für TH2-10-3PH	TH2-11EK
-6	TH2-11M-6			
-8	TH2-11M-8			
-10	TH2-11M-10			
-12	TH2-11M-12	langer Arm TH2-11EL	langer Arm TH2-11EL-1 nur für TH2-10-3PH	
-16	TH2-11M-16			
-20	TH2-11M-20			
-24	TH2-11M-24			
-32	TH2-11M-32			

Schälwerkzeug für Innen- und Außenschälung für TH 2-13-3PH

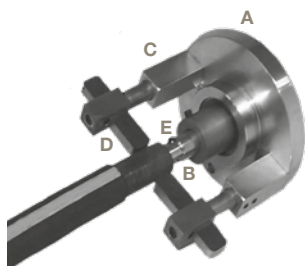

Schälwerkzeug
A: Komplette Werkzeughalterung
B: Schälhorn für Innenschälung
C: Haltearm für Schälmesser (kurzer/langer Arm)
D: Schälmesser für Außenschälung (2x)
E: Schälmesser für Innenschälung

Schälwerkzeug für Innen- und Außenschälung TH 2-13-3PH	Size		Dorn Bestell-Nr.	Innen- schälmesser Bestell-Nr.	Außenschäl- werkzeughalter Bestell-Nr.	zusätzlicher Haltearm Bestell-Nr.	Schälmesser Bestell-Nr.
	-6	extern	TH2-11M-6		TH2-11ES		TH2-11EK
		intern	TH2-12NT-6	TH2-12NK-6			
	-8		TH2-13M-8	TH2-12NK-8		kurzer Arm TH2-13ES-1	
	-10		TH2-13M-10	TH2-12NK-1012			
	-12		TH2-13M-12		TH2-13ET	langer Arm TH2-13EL-1	
	-16		TH2-13M-16	TH2-12NK-1620			
	-20		TH2-13M-20				
	-24		TH2-13M-24	TH2-12NK-2432			
-32		TH2-13M-32					

Clean Seal Kapseln

Clean Seal Kapseln sind eine leicht zu verarbeitende Alternative zu herkömmlichen Endkappen. Die Kapseln ermöglichen einen sicheren und festen Verschluss von Leitungsenden, durch die sehr einfache Handhabung mit dem Schrumpfggerät. Reduziert die hohe Anzahl herkömmlicher Verschlusskappen, durch individuelle Passform. Das Clean Seal System verhindert die Verschmutzung von Schlauchleitungen durch schlecht sitzende Verschlusskappen oder durch Plastikpartikel, die bei der Montage dieser Kappen abgesprengt werden können.



Paket		Großgebinde		Länge	Schlüsselweite/ Flanschdurchmesser	
Bestell-Nr.	Menge	Bestell-Nr.	Menge		Inch	mm
PCS-2023P	810	PCS-2023B	23400	23	0.47 - 0.71	12 - 18
PCS-2030P	810	PCS-2030B	23400	30	0.47 - 0.71	12 - 18
PCS-2224P	810	PCS-2224B	23500	24	0.63 - 0.83	16 - 21
PCS-2527P	800	PCS-2527B	17600	27	0.71 - 0.91	18 - 23
PCS-2540P	800	PCS-2540B	17600	40	0.71 - 0.91	18 - 23
PCS-2840P	720	PCS-2840B	15200	40	0.87 - 1.02	22 - 26
PCS-3133P	640	PCS-3133B	12240	33	0.94 - 1.14	24 - 29
PCS-3140P	640	PCS-3140B	12240	40	0.94 - 1.14	24 - 29
PCS-3440P	640	PCS-3440B	10240	40	1.07 - 1.26	27 - 32
PCS-3840P	560	PCS-3840B	7800	40	1.09 - 1.42	30 - 36
PCS-4345P	480	PCS-4345B	6240	45	1.26 - 1.61	32 - 41
PCS-4650P	480	PCS-4650B	5760	50	1.34 - 1.73	34 - 44
PCS-5260P	400	PCS-5260B	4400	60	1.62 - 1.97	41 - 50
PCS-5860P	400	PCS-5860B	3600	60	1.93 - 2.20	49 - 56
PCS-6760P	320	PCS-6760B	2560	60	2.16 - 2.56	55 - 65

Beispiel: PCS-AA \overline{B} BX → Beispiel: **PCS-4650B**

AA = Ø A

BB = Länge B

X = Menge

B = Grossgebinde

P = Paket

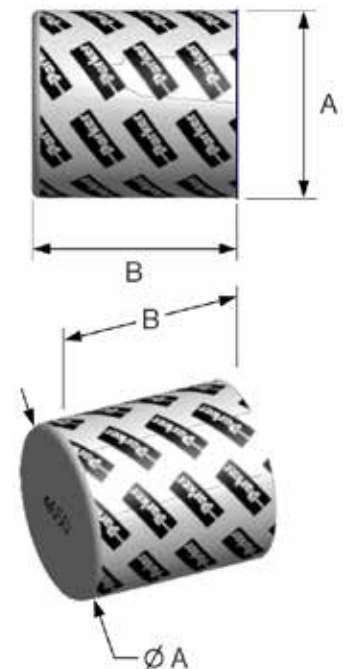

Einfache Entfernung der aufgeschrumpften Kapseln in 3 Schritten



UC-CSS-230VE-G2

Professionelles Schrumpfgerät

- Einfaches, schnelles und sauberes System zum Verschließen von Schlauch- und Rohrleitungen
- Sicherer Sitz durch einfache Handhabung
- Die Heiß-Schrumpfmethode verhindert die Verschmutzung der Leitungen
- Anwendbar bis DN 38 (size -24)
- Für gerade und gebogene Armaturen
- Einfaches Entfernen durch integrierten Aufreißfaden
- Ressourcenschonend, durch weniger Materialeinsatz gegenüber Kappen
- Verschiedene Schlauchdurchmesser ohne Umrüsten



Haupteinsatzgebiete

Serienproduktion von Schlauch- und Rohrleitungen



Technische Daten / Bestellbezeichnung

Professionelles Schrumpfgerät
mit Zeitschalter

Armaturen	bis size -24
Elektroanschluss	230 V / 50/60 Hz
Maße	241 x 520 x 180 mm
Gewicht	11,8 kg
Bestell-Nr.	UC-CSS-230VE-G2

Heißluftgebläse
mit Koffer

Armaturen	bis size -24
Elektroanschluss	230 V / 50/60 Hz
Maße	330 x 330 x 127 mm
Gewicht	2,7 kg
Bestell-Nr.	UC-HL-1910E-EU

Flexibler Ständer mit Saugfuß

Bestell-Nr. UC-1920-STAND

Ringdüse, 95 mm, 1-1/2" für Heißluftgebläse

Bestell-Nr. UC-1.5HD



Flexibler Ständer mit Saugfuß



Ringdüse

Push-Lok® Montagegeräte 611050G und 611050HV

Die Steckschlauch Montagegeräte ermöglichen die problemlose Montage von Parker Push-Lok Schlauch mit geraden Armaturen. Die Montage erfolgt mit wenig Kraftaufwand durch das Einspannen des Schlauches in das Prisma und Eindrücken der Armatur in den Schlauch mittels Handhebel.

Einschubgerät für Schlaucharmaturen TH1E-5

für gerade und gebogene Nippel
und Armaturen.

Die TH1E-5 ist das erste manuelle Einschubgerät für die Montage bzw. Vormontage von Nieder- Mittel- und Hochdruckschlauchleitungen bis Size -20. Gerade Armaturen werden mit Hilfe eines Einschubkegels oder -dorns und gebogene Armaturen mit Einschubscheiben in den Schlauch eingeschoben. Der Schlauch wird einfach in der Klemmeinheit fixiert und der Nippel bzw. die Armatur mit der Hand in das Schlauchenden gesteckt. Anschließend wird die mit Einschubkegel, -dorn oder -scheibe bestückte Einschubeinheit per Handhebel nach links bewegt, bis der Nippel bzw. die Armatur vollständig in den Schlauch geschoben ist.

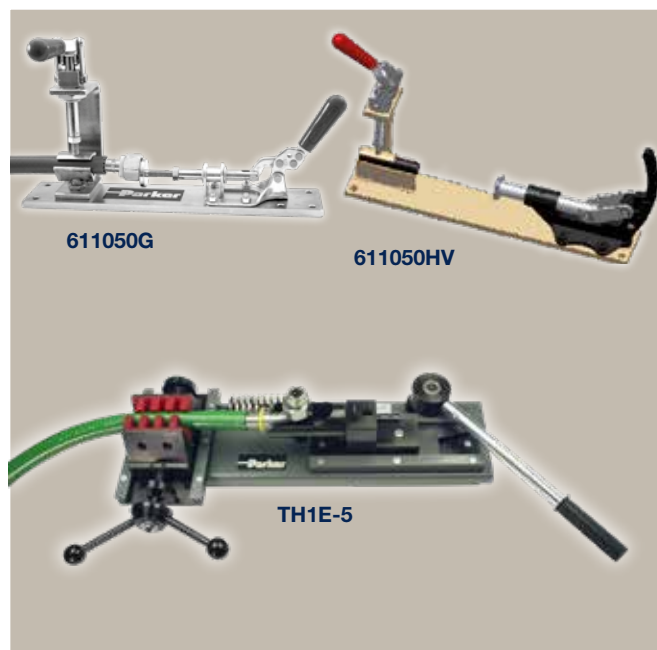

Technische Daten / Bestellbezeichnung

Montagegerät 611050G	Gesamtlänge	320 mm
	Gewicht	2,2 kg
	Bestell-Nr.	611050G
Montagegerät 611050HV Schwere Ausführung	Maße	L 500 x B 90 x H 300 mm
	Gewicht	7,5 kg
	Bestell-Nr.	611050HV
Einschubgerät TH1E-5	Maße	L 650 x B 250 x H 140 mm
	Gewicht	25 kg
	Bestell-Nr.	TH1E-5

Flanschhälften

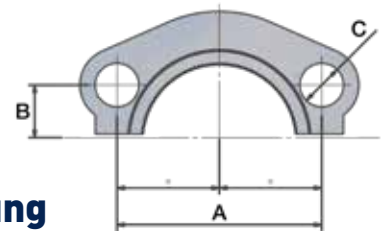

M1H – ISO 6162-1 Flanschhälften – Standard Ausführung

(für Flansche 15, 17 und 19)

Bestell-Nr.	Flansch			A mm	B mm	C mm	Max. dynamischer Betriebsdruck	
	DN	Zoll	Size				MPa	psi
M1H-8	13	1/2	-8	38,1	8,8	8,9	34,5	5000
M1H-12	19	3/4	-12	47,6	11,1	10,6	34,5	5000
M1H-16	25	1	-16	52,4	13,1	10,6	34,5	5000
M1H-20	32	1-1/4	-20	58,7	15,1	12,0	28,0	4000
M1H-24	38	1-1/2	-24	69,9	17,9	13,3	21,0	3000
M1H-32	51	2	-32	77,8	21,5	13,5	21,0	3000
M1H-40	64	2-1/2	-40	88,9	25,4	13,5	17,5	2538
M1H-48	76	3	-48	106,4	31,0	16,7	16,0	2321
M1H-56	89	3-1/2	-56	120,7	35,0	16,7	3,5	508
M1H-64	102	4	-64	130,2	38,9	16,7	3,5	508
M1H-80	127	5	-80	152,4	46,1	16,7	3,5	508

50H – ISO 6162-1 Flansch-Hälften 5000 psi

(für Flansche 4A, 4F und 4N)

Bestell-Nr.	Flansch			A mm	B mm	C mm	Max. dynamischer Betriebsdruck	
	DN	Zoll	Size				MPa	psi
50H-20	32	1-1/4	-20	58,7	15,1	12,0	34,5	5000
50H-24	38	1-1/2	-24	69,9	17,9	13,5	34,5	5000
50H-32	51	2	-32	77,8	21,5	13,5	34,5	5000

M2H – ISO 6162-2 Flansch-Hälften 6000 psi

(für Flansche 6A, 6F und 6N)

Bestell-Nr.	Flansch			A mm	B mm	C mm	Max. dynamischer Betriebsdruck	
	DN	Zoll	Size				MPa	psi
M2H-8	13	1/2	-8	40,5	9,1	8,9	42,0	6000
M2H-12	19	3/4	-12	50,8	11,9	10,6	42,0	6000
M2H-16	25	1	-16	57,2	13,9	13,0	42,0	6000
M2H-20	32	1-1/4	-20	66,7	15,9	13,0	42,0	6000
M2H-24	38	1-1/2	-24	79,4	18,2	16,7	42,0	6000
M2H-32	51	2	-32	96,8	22,2	20,6	42,0	6000
M2H-40	64	2-1/2	-40	123,8	29,3	25,0	42,0	6000
M2H-48	76	3	-48	152,4	35,7	31,0	42,0	6000

8FH – ISO 6162-2 Flansch-Hälften 8000 psi



(für Flansche 8A, 8F und 8N)

Bestell-Nr.	Flansch			A mm	B mm	C mm	Max. dynamischer Betriebsdruck	
	DN	Zoll	Size				MPa	psi
8FH-12-SM	19	3/4	-12	50,8	11,9	11,0	56,0	8000
8FH-16-SM	25	1	-16	57,2	13,9	13,0	56,0	8000
8FH-20-SM	32	1-1/4	-20	66,7	15,9	13,0	56,0	8000
8FH-20-SM-M14	32	1-1/4	-20	66,7	15,9	15,0	56,0	8000

Schrauben für Flansch-Hälften ISO 6162-1

M1H – ISO 6162-1 Flansch-Hälften – Standard Serie

(für Flansche 15, 17 und 19)



Bestell-Nr.				 G Gewinde metrisch Zoll	A mm Zoll	 Max. dynamischer Betriebsdruck	
	DN	Zoll	Size			MPa	psi
ZYLS8X25VZX	13	1/2	-8	M8x1.25	25	34.5	5000
UNC5/16-18X11/4	13	1/2	-8	UNC5/16-18	11/4	34.5	5000
ZYLS10X30VZX	19	3/4	-12	M10x1.5	30	34.5	5000
UNC3/8-16X11/4	19	3/4	-12	UNC3/8-16	11/4	34.5	5000
ZYLS10X30VZX	25	1	-16	M10x1.5	30	34.5	5000
UNC3/8-16X11/4	25	1	-16	UNC3/8-16	11/4	34.5	5000
ZYLS10X30VZX	32	1-1/4	-20	M10x1.5	30	28.0	4000
UNC7/16-14X11/2	32	1-1/4	-20	UNC7/16-14	11/2	28.0	4000
ZYLS12X35VZX	38	1-1/2	-24	M12x1.75	35	21.0	3000
UNC1/2-13X11/2	38	1-1/2	-24	UNC1/2-13	11/2	21.0	3000
ZYLS12X35VZX	51	2	-32	M12x1.75	35	21.0	3000
UNC1/2-13X11/2	51	2	-32	UNC1/2-13	11/2	21.0	3000
ZYLS12X40VZX	64	2-1/2	-40	M12x1.75	40	17.5	2538
UNC1/2-13X13/4	64	2-1/2	-40	UNC1/2-13	13/4	17.5	2538
ZYLS16X50VZX	76	3	-48	M16x2	50	16.0	2321
UNC5/8-11X13/4	76	3	-48	UNC5/8-11	13/4	16.0	2321
ZYLS16X50VZX	89	3-1/2	-56	M16x2	50	3.5	508
UNC5/8-11X2	89	3-1/2	-56	UNC5/8-11	2	3.5	508
ZYLS16X50VZX	102	4	-64	M16x2	50	3.5	508
UNC5/8-11X2	102	4	-64	UNC5/8-11	2	3.5	508
ZYLS16X55VZX	127	5	-80	M16x2	55	3.5	508
UNC5/8-11X21/4	127	5	-80	UNC5/8-11	21/4	3.5	508

- metrische Schrauben nach ISO 4762-10.9 (DIN 912-10.9)

- UNC Schrauben nach ANSI/ASME B18.3

50H – ISO 6162-1 Flansch-Hälften 5000 psi

(für Flansche 4A, 4F und 4N)

Bestell-Nr.				 G Gewinde metrisch Zoll	A mm Zoll	 Max. dynamischer Betriebsdruck	
	DN	Zoll	Size			MPa	psi
-	32	1-1/4	-20	-	-	34.5	5000
UNC7/16-14X11/2	32	1-1/4	-20	UNC7/16-14	11/2	34.5	5000
-	38	1-1/2	-24	-	-	34.5	5000
UNC1/2-13X11/2	38	1-1/2	-24	UNC1/2-13	11/2	34.5	5000
-	51	2	-32	-	-	34.5	5000
UNC1/2-13X11/2	51	2	-32	UNC1/2-13	11/2	34.5	5000

- metrische Schrauben nach ISO 4762-10.9 (DIN 912-10.9)



- UNC Schrauben nach ANSI/ASME B18.3

Empfohlene Anzugsdrehmomente finden Sie auf Seite **Ab-24**

Schrauben für Flansch-Hälften ISO 6162-2

M2H – ISO 6162-2 Flansch-Hälften 6000 psi

(für Flansche 6A, 6F und 6N)



Bestell-Nr.				 G Gewinde	A	 Max. dynamischer Betriebsdruck	
	DN	Zoll	Size			metrisch	Zoll
ZYLS8X25VZX	13	1/2	-8	M8x1.25	25	42.0	6000
UNC5/16-18X11/4	13	1/2	-8	UNC5/16-18	1-1/4	42.0	6000
ZYLS10X35VZX	19	3/4	-12	M10x1.5	35	42.0	6000
UNC3/8-16X11/2	19	3/4	-12	UNC3/8-16	1-1/2	42.0	6000
ZYLS12X45VZX	25	1	-16	M12x1.75	45	42.0	6000
UNC7/16-14X13/4	25	1	-16	UNC7/16-14	1-3/4	42.0	6000
ZYLS12X45VZX	32	1-1/4	-20	M12x1.75	45	42.0	6000
UNC1/2-13X13/4	32	1-1/4	-20	UNC1/2-13	1-3/4	42.0	6000
ZYLS16X55VZX	38	1-1/2	-24	M16x2	55	42.0	6000
UNC5/8-11X21/4	38	1-1/2	-24	UNC5/8-11	2-1/4	42.0	6000
ZYLS20X65VZX	51	2	-32	M20x2.5	65	42.0	6000
UNC3/4-10X23/4	51	2	-32	UNC3/4-10	2-3/4	42.0	6000
ZYLS24X75VZX	64	2-1/2	-40	M24x3	75	42.0	6000
-	64	2-1/2	-40	-	-	42.0	6000
ZYLS30X90VZX	76	3	-48	M30x3.5	90	42.0	6000
-	76	3	-48	-	-	42.0	6000

- metrische Schrauben nach ISO 4762-10.9 (DIN 912-10.9)

- UNC Schrauben nach ANSI/ASME B18.3

8FH – ISO 6162-2 Flansch-Hälften 8000 psi

(für Flansche 8A, 8F und 8N)

Bestell-Nr.				 G Gewinde	A	 Max. dynamischer Betriebsdruck	
	DN	Zoll	Size			metrisch	Zoll
ZYLS10X45109X	19	3/4	-12	M10x1.5	45	56.0	8000
ZYLS12X50109X	25	1	-16	M12x1.75	50	56.0	8000
ZYLS12X50109X	32	1-1/4	-20	M12x1.75	50	56.0	8000
ZYLS14X50109X	32	1-1/4	-20	M14x2	50	56.0	8000
-	51	2	-32	-	-	34.5	5000

- metrische Schrauben nach ISO 4762-10.9 (DIN 912-10.9)

- UNC Schrauben nach ANSI/ASME B18.3

Empfohlene Anzugsdrehmomente finden Sie auf Seite **Ab-25**

Vollflansch-System



Zur Vollflanschmodontage für Anschlüsse ISO 6162-1 (35,0 MPa/5000 psi) und ISO 6162-2 (42,0 MPa/ 6000 psi) – verringerte Lagerbestandskosten durch Systemflexibilität.



Nach dem Verpressen der Schlaucharmatur mit dem Schlauch wird der Flansch über das Armaturende geschoben und dann durch den Retaining Ring gesichert. Durch das Einrasten des Flansches im Retaining Ring wird der Flansch gesichert und kann nun mit Schrauben am Anschluss befestigt werden. Der Einbau am Anschluss ist einfach – kein lästiges Hantieren mit den Flanschkhälften – und zur leichten Montage am Anschluss ist der Flansch drehbar. Das Vollflansch-System ist wiederverwendbar – der Flansch ist mit der Armatur nicht dauerhaft verbunden.



Flansche System

ISO 6162-1 (35,0 MPa/ 5000 psi)*

 SAE Flanschgröße	 Max. dynamischer Betriebsdruck		Flansch	Dichtung	Retaining Ring
	Zoll	MPa			
3/4	35.0	5000	R-312-CFX	020119N0552	R12X
1	35.0	5000	R-316-CFX	020122N0552	R16X
1 1/4	35.0	5000	R-320-CFX	020126N0552	R20X
1 1/2	35.0	5000	R-324-CFX	020132N0552	R24X
2	35.0	5000	R-332-CFX	020139N0552	R32X
2 1/2	35.0	5000	R-340-CFX	020231N0552	R40X
3	21.0	3000	R-348-CFX	020235N0552	R48X

Flansche System

ISO 6162-2 (42,0 MPa/ 6000 psi)*

 SAE Flanschgröße	 Max. dynamischer Betriebsdruck		Flansch	Dichtung	Retaining Ring
	Zoll	MPa			
3/4	42.0	6000	R-612-CFX	020119N0552	R12X
1	42.0	6000	R-616-CFX	020122N0552	R16X
1 1/4	42.0	6000	R-620-CFX	020126N0552	R20X
1 1/2	42.0	6000	R-624-CFX	020132N0552	R24X
2	42.0	6000	R-632-CFX	020139N0552	R32X
2 1/2	35.0	5000	R-640-CFX	020231N0552	R40X
3	21.0	3000	R-648-CFX	020235N0552	R48X





* 2 1/2 Zoll max. 35,0 MPa/ 5000 psi
3 Zoll max. 21,0 MPa/ 3000 psi

Edelstahl Retaining Ringe und O-Ringe sollten nur einmal verwendet werden!

Schrauben für das Vollflansch-System ISO 6162

ISO 6162-1 Retaining Ring Flansch System

für Flansche X5, X7 und X9)





Bestell-Nr.				A		
	Flansch Bestell-Nr.	SAE Flansch Zoll	G Gewinde metrisch Zoll		MPa	psi
ZYLS10X40VZX	R-312-CFX	3/4	M10x1.5	40	35.0	5000
UNC3/8-16X11/4	R-312-CFX	3/4	UNC3/8-16	1-1/4	35.0	5000
ZYLS10X40VZX	R-316-CFX	1	M10x1.5	40	35.0	5000
UNC3/8-16X11/4	R-316-CFX	1	UNC3/8-16	1-1/4	35.0	5000
ZYLS10X40VZX	R-320-CFX	1-1/4	M10x1.5	40	28.0	4000
UNC7/16-14X11/2	R-320-CFX	1-1/4	UNC7/16-14	1-1/2	28.0	4000
ZYLS12X50VZX	R-324-CFX	1-1/2	M12x1.75	50	28.0	4000
UNC1/2-13X11/2	R-324-CFX	1-1/2	UNC1/2-13	1-1/2	28.0	4000
ZYLS12X55VZX	R-332-CFX	2	M12x1.75	55	28.0	4000
UNC1/2-13X11/2	R-332-CFX	2	UNC1/2-13	1-1/2	28.0	4000
ZYLS12X65VZX	R-340-CFX	2-1/2	M12x1.75	65	21.0	3000
UNC1/2-13X13/4	R-340-CFX	2-1/2	UNC1/2-13	1-3/4	21.0	3000
ZYLS16X80VZX	R-348-CFX	3	M16x2	80	21.0	3000
UNC5/8-11X13/4	R-348-CFX	3	UNC5/8-11	1-3/4	21.0	3000

- metrische Schrauben nach ISO 4762-10.9 (DIN 912-10.9)

- UNC Schrauben nach ANSI/ASME B18.3

ISO 6162-2 Retaining Ring Flansch System

für Flansche X5, X7 und X9)

Bestell-Nr.				A		
	Flansch Bestell-Nr.	SAE Flansch Zoll	G Gewinde metrisch Zoll		MPa	psi
ZYLS10X45VZX	R-612-CFX	3/4	M10x1.5	45	42.0	6000
UNC3/8-16X11/2	R-612-CFX	3/4	UNC3/8-16	1-1/2	42.0	6000
ZYLS12X45VZX	R-616-CFX	1	M12x1.75	45	42.0	6000
UNC7/16-14X11/2	R-616-CFX	1	UNC7/16-14	1-1/2	42.0	6000
ZYLS14X50VZX	R-620-CFX	1-1/4	M14x2	50	42.0	6000
UNC1/2-13X13/4	R-620-CFX	1-1/4	UNC1/2-13	1-3/4	42.0	6000
ZYLS16X60VZX	R-624-CFX	1-1/2	M16x2	60	42.0	6000
UNC5/8-11X21/4	R-624-CFX	1-1/2	UNC5/8-11	2-1/4	42.0	6000
ZYLS20X70VZX	R-632-CFX	2	M20x2.5	70	42.0	6000
UNC3/4-10X23/4	R-632-CFX	2	UNC3/4-10	2-3/4	42.0	6000
ZYLS24X90VZX	R-640-CFX	2-1/2	M24x3	90	42.0	6000
-	R-640-CFX	2-1/2	-	-	42.0	6000
ZYLS30X100VZX	R-648-CFX	3	M30x3.5	100	42.0	6000
-	R-648-CFX	3	-	-	42.0	6000

- metrische Schrauben nach ISO 4762-10.9 (DIN 912-10.9)

- UNC Schrauben nach ANSI/ASME B18.3

Empfohlene Anzugsdrehmomente finden Sie auf Seite **Ab-24, Ab-25**

Hohlschrauben

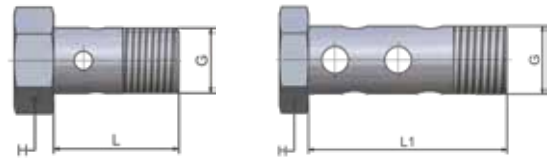

AM/AR – Hohlschraube (DIN 7643)

Einfach	Doppelt	ID Ringauge	G Gewinde	L1 Einfach	L2 Doppelt	H
Bestell-Nr.	Bestell-Nr.	mm	metrisch Zoll	mm	mm	mm
AM-03	A2M3	8	M8x1	17	26	12
AM-04	A2M4	10	M10x1	19	30	14
AR-04		10	1/8	19		14
AM-06	A2M6	12	M12x1,5	24	38	17
AM-08	A2M8	14	M14x1,5	26	41	19
AR-08		14	1/4	26		19
AR-08C		14	1/4	26		19
AM-10	A2M10	16	M16x1,5	28	46	22
AR-10		17	3/8	29		22
AM-13		18	M18x1,5	32		24
AM-16		22	M22x1,5	39		27
AR-16		22	1/2	39		27
AM-20		26	M26x1,5	45		32
AR-20		27	3/4	45		32

853009 – Cu-Dichtring für Ringaugen

(Form A DIN 7603)

Dichtring	ID Ringauge	G Gewinde
Bestell-Nr.	mm	metrisch Zoll
853009-8	8	M8x1
853009-10	10	M10x1
853009-10	10	1/8
853009-12	12	M12x1,5
853009-14	14	M14x1,5
853009-14	14	1/4
853009-16	16	M16x1,5
853009-17	17	3/8
853009-18	18	M18x1,5
853009-21	21	1/2
853009-22	22	M22x1,5
853009-26	26	M26x1,5



Komplette Ringaugen-Armatur

Ringaugen-Armatur, Hohlschraube, Doppel-Hohlschraube, Cu-Dichtring

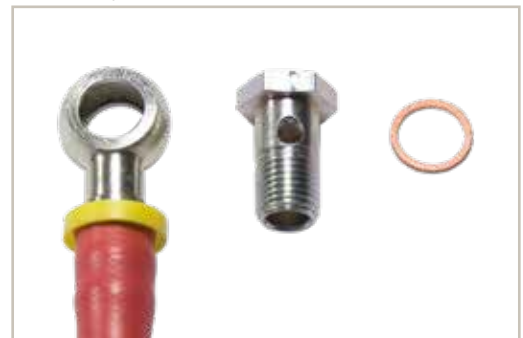



O-Ring Dichtungen



Schlaucharmaturen mit Standard-O-Ring aus Acryl-Nitril-Butadien-Kautschuk (NBR) sind geeignet für den Einsatz im Temperaturbereich von -40 °C bis +120 °C

Auf Anfrage: Viton® (FPM) Kautschuk von -25 °C bis +200 °C
Äthylen-Propylen (EPDM) Kautschuk von -55 °C bis +150 °C



711509 – O-Ringe für SAE Schlaucharmaturen (05 Anschlüsse)

O-Ring			 Gewinde UNF	
Bestell-Nr.	mm	mm	UNF	Size
711509-1	8,92	1,83	7/16x20	-4
711509-2	10,52	1,83	1/2x20	-5
711509-3	11,89	1,98	9/16x18	-6
711509-4	16,36	2,21	3/4x16	-8
711509-5	19,18	2,45	7/8x14	-10
711509-6	23,47	2,95	1-1/16x12	-12
711509-7	29,74	2,95	1-5/16x12	-16
711509-8	37,47	3,00	1-5/8x12	-20

2-0 – O-Ringe für ORFS-Gewindezapfen (JD und JM Anschlüsse)

O-Ring			 Gewinde UNF	
Bestell-Nr.	mm	mm	UNF	Size
2-011N552-90	7,65	1,78	9/16x18	-4
2-012N552-90	9,25	1,78	11/16x16	-6
2-014N552-90	12,42	1,78	13/16x16	-8
2-016N552-90	15,60	1,78	1x14	-10
2-018N552-90	18,77	1,78	1-3/16x12	-12
2-021N552-90	23,52	1,78	1-7/16x12	-16
2-025N552-90	29,87	1,78	1-11/16x12	-20
2-029N552-90	37,82	1,78	2x12	-24



EARG/VURG/VERG – O-Ringe für BSP Armaturen

O-Ring			 Gewinde BSP	
Bestell-Nr.	mm	mm	BSP	Size
EARG-4	6,0	1,0	1/4x19	-4
C9RG-10	8,5	1,5	3/8x19	-6
VURG-4	12,0	1,5	1/2x14	-8
EARG-10	13,1	1,6	5/8x14	-10
VERG-14	17,0	1,5	3/4x14	-12
VERG-19	21,0	1,5	1x11	-16
EARG-20	29,5	1,5	1-1/4x11	-20



O-Ring Dichtungen

O-Ringe für Flansch ISO 6162-1/-2



für Flansch 15, 17, 19, 4A, 4F, 4N, 6A, 6F und 6N

O-Ring			
Bestell-Nr.	mm	mm	Zoll Size
020210N0552	18,64	3,53	1/2 -8
020214N0552	24,99	3,53	3/4 -12
020219N0552	32,92	3,53	1 -16
020222N0552	37,69	3,53	1 1/4 -20
020225N0552	47,22	3,53	1 1/2 -24
020228N0552	56,74	3,53	2 -32
020232N0552	69,44	3,53	2 1/2 -40
020237N0552	85,32	3,53	3 -48
020241N0552	98,02	3,53	3 1/2 -56
020245N0552	110,72	3,53	4 -64
020253N0552	136,12	3,53	5 -80

CARG – O-Ringe für Dichtkegel mit Überwurfmutter, metrisch 24°

O-Ring			
Bestell-Nr.	mm	mm	Leichte Reihe metrisch Schwere Reihe metrisch Rohr OD mm
CARG-6	4,5	1,5	M12x1,5 M14x1,5 6
C9RG-8	6,5	1,5	M14x1,5 M16x1,5 8
C9RG-10	8,5	1,5	M16x1,5 M18x1,5 10
C9RG-12	10,5	1,5	M18x1,5 M20x1,5 12
C9RG-14	12,0	2,0	M22x1,5 14
CARG-15	12,5	2,0	M22x1,5 15
C9RG-16	14,0	2,0	M24x1,5 16
CARG-18	16,0	2,0	M26x1,5 18
C9RG-20	17,0	2,5	M30x2 20
CARG-22	20,0	2,0	M30x2 22
C9RG-25	22,0	2,5	M36x2 25
CARG-28	26,0	2,0	M36x2 28
C9RG-30	27,0	2,5	M42x2 30
CARG-35	32,0	2,5	M45x2 35
C9RG-38	35,0	2,5	M52x2 38
CARG-42	39,0	2,5	M52x2 42

XARG – Dichtungen für Caterpillar® Flansch-Anschlüsse

O-Ring			
Bestell-Nr.	mm	mm	Zoll Size
XARG-12	25,4	5,0	3/4 -12
XARG-16	31,9	5,0	1 -16
XARG-20	38,2	5,0	1 1/4 -20
XARG-24	44,7	5,0	1 1/2 -24
XARG-32	63,9	5,0	2 -32

Klemmen

Mit Schneckentrieb und Sechskant mit Schlitz/Kreuzschlitz (DIN 3017)

- Parker Klemmen werden aus hochwertigem Chromnickelstahl mit großer Festigkeit und Korrosionsbeständigkeit gefertigt.
- Ausgereifte Band-Gehäuse-Verbindung ohne Schweiß- oder Nietstellen garantiert hohe Betriebssicherheit.
- Schrauben werden kalt geformt und gehärtet und sind dadurch sehr verschleißfest.
- Hoher Wirkungsgrad des Antriebes durch präzise zweifache Lagerung der Schraube. Das flexible Band ermöglicht ein lückenloses Umspannen auch unrunder Körper. Optimale Bandbreite und größte Bandfestigkeit ergeben bestmögliche Abdichtung.



Miniatürklemmen

Parker Miniatürklemmen: klein und robust:

- Kleinste Einbaumaße
- Schmales Gehäuse
- Keine überstehenden Teile
- Hoher Betriebsdruck bei geringem Anzugsmoment
- Auch an engen Stellen gut zu montieren

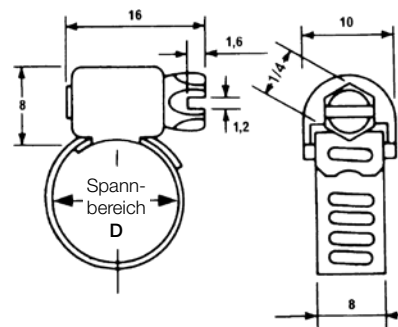

Bandbreite 5/16" - 8 mm

Miniatürklemmen Serie „M“

Band und Gehäuse aus rost- und säurebeständigem Chromnickelstahl Werkstoff-Nr. 1.4310, Schnecke aus Kohlenstoffstahl, gehärtet und verzinkt

Miniatürklemmen Serie „MS-N“

Band und Gehäuse aus rost- und säurebeständigem Chromnickelstahl Werkstoff-Nr. 1.4310, Schnecke aus Chromnickelstahl Werkstoff-Nr. 1.4303.

Serie „M“ Bestell-Nr.	D Spannbereich		Serie „MS“ Bestell-Nr.
	mm	Zoll	
M 0200	6 - 16	0,25 - 0,62	MS 0200 N
M 0300	8 - 22	0,30 - 0,87	MS 0300 N
M 0400	16 - 32	0,66 - 1,25	MS 0400 N
M 0500	16 - 38	0,66 - 1,50	MS 0500 N
M 0600	19 - 45	0,66 - 1,75	MS 0600 N
M 0700	25 - 50	1,00 - 2,00	MS 0700 N
M 0800	35 - 60	1,38 - 2,38	MS 0800 N
M 0900	45 - 70	1,75 - 2,75	MS 0900 N
M 1000	58 - 82	2,25 - 3,25	MS 1000 N
M 1100	64 - 90	2,50 - 3,50	MS 1100 N
M 1200	77 - 100	3,00 - 4,00	MS 1200 N

Für Ihre Sicherheit

Parker-Klemmen werden eingesetzt für Anwendungen in Verbindung mit Schläuchen unterschiedlicher Werkstoffe. Wir empfehlen nur die vorgeschlagene Klemme, für den zu umspannenden Schlauch-Außendurchmesser zu wählen. Halten Sie die angegebenen Anzugsmomente ein und achten Sie auf eine präzise Positionierung der Klemme auf dem Schlauchnippel.

Ein Nichtbefolgen dieser Empfehlungen und daraus resultierende Ausfälle, können im Reklamationsfall zum Verlust unserer Gewährleistung führen.

Klemmen

Mit Schneckentrieb und Sechskant mit Schlitz/Kreuzschlitz (DIN 3017)

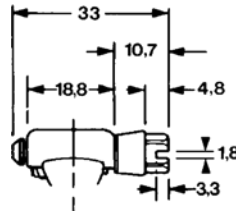
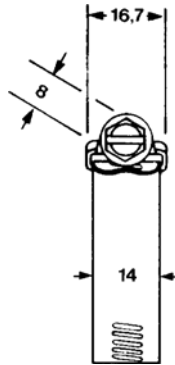
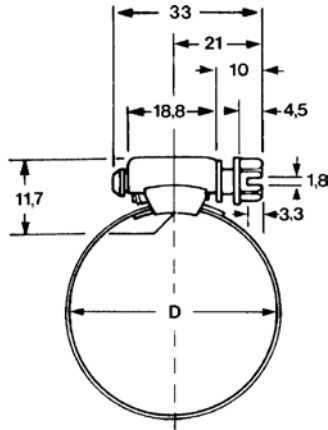

Bandbreite 9/16" - 14 mm

Standard Serie „S”

Band und Gehäuse aus rost- und säurebeständigem Chromnickelstahl Werkstoff Nr. 1.4310, Schnecke aus Kohlenstoffstahl, gehärtet und oberflächenbehandelt. Für alle Einsatzfälle mit normalen Anforderungen.

Edelstahl-Serie „SS-N”

Ideal für Anwendungen mit höchsten Materialanforderungen. Band und Gehäuse aus Edelstahl Werkstoff-Nr. 1.4303.

Serie „S”	Serie „SS”	D Spannbereich		
		size	mm	Zoll
S0600	SS0600N	-6	10 - 22	0,38 - 0,87
S0800	SS0800N	-8	11 - 25	0,44 - 1,00
S1000	SS1000N	-10	13 - 27	0,50 - 1,06
S1200	SS1200N	-12	13 - 32	0,50 - 1,25
S1600	SS1600N	-16	19 - 38	0,75 - 1,50
S2000	SS2000N	-20	19 - 44	0,75 - 1,75
S2400	SS2400N	-24	26 - 50	1,00 - 2,00
S2800	SS2800N	-28	34 - 57	1,32 - 2,25
S3200	SS3200N	-32	40 - 64	1,57 - 2,50
S3600	SS3600N	-36	23 - 70	0,88 - 2,75
S4000	SS4000N	-40	29 - 76	1,13 - 3,00
S4400	SS4400N	-44	34 - 82	1,32 - 3,25
S4800	SS4800N	-48	42 - 90	1,63 - 3,50
S5200	SS5200N	-52	48 - 95	1,88 - 3,75
S5600	SS5600N	-56	54 - 100	2,13 - 4,00
S6400	SS6400N	-64	67 - 114	2,63 - 4,50
S7200	SS7200N	-72	76 - 127	3,00 - 5,00
S8000	SS8000N	-80	92 - 140	3,63 - 5,50
S8800	SS8800N	-88	108 - 152	4,25 - 6,00
S9600	SS9600N	-96	120 - 165	4,74 - 6,50
S1040	SS1040N	-104	129 - 178	5,06 - 7,00

Verwendung in zahlreichen Einsatzgebieten

Automobilindustrie, Schiffsbau, Automatisierung, landwirtschaftliche Maschinen, Verpackungsmaschinen, Werkzeugmaschinen, Hebe- und Fördertechnik, Schweissanlagen, Kommunalbetriebe, petrochemische Industrie, Bergbau und Metallurgie.

Geschützte Schlauchleitungen leben länger

An Stellen, wo die Schlauchleitung starken mechanischen Beanspruchungen ausgesetzt ist, haben sich Schlauchschutz wie z.B. Scheuerschutzwendel oder Scheuerschutzschlauch als gute Lösung erwiesen. So verhindert ein Scheuerschutzwendel zum Beispiel das Abknicken des Schlauches und bietet perfekten Schutz vor extremem Abrieb oder Beschädigung von außen. Bevor die Armatur mit dem Schlauch verpresst wird, muss der Schutz auf den Schlauch geschoben werden – vergessen Sie also bitte nicht, den Schutz zusammen mit Ihren Schlauchleitungskomponenten zu bestellen. Bei einigen Anwendungen ist es von Vorteil, Schlauchleitungen mit Schlauchschutz oder Schlauch-Scheuerschutz zu bündeln, so dass diese eine kompakte Einheit bilden. Dazu empfehlen wir den Einsatz von PolyGuard- und Parkoil-Schlauchschutz sowie Partek-Scheuerschutzschlauch. Partek-Scheuerschutzschläuche sind zum Bündeln von Schlauchleitungen nach dem Einbau gedacht.

Parker bietet eine breite Palette an Zubehör, damit Sie problemloser, schneller und besser arbeiten können.

Scheuerschutzwendel rund & flach (SG & AG)

Die runde und flache Scheuerschutzwendel aus Stahl verlängern unter rauesten Bedingungen das Leben Ihrer Schlauchleitung. Sie schützen Schlauchleitungen vor Abrieb und Beschädigung. (Seiten **Eb-12** und **Eb-13**)

PolyGuard & Parkoil Schlauchschutz (HG & PG)

Schützen und bündeln Sie Ihre Schläuche mit diesem Schlauchschutz, der das Abknicken minimiert und nicht rostet. Sowohl der PolyGuard als auch der Parkoil lassen sich ohne Demontage des Schlauches einbauen. (Seiten **Eb-18** und **Eb-19**)

Partek Scheuerschutzschlauch (AS & PS)

Der Schutzschlauch aus Nylon macht Ihren Schlauch widerstandsfähig gegen Abrieb und ist in zwei Versionen verfügbar – „AS“ als Standard und der leichtere „PS“ – mit beiden können Sie schützen und bündeln. (Seiten **Eb-14** und **Eb-15**)

Minesleeve Abriebschutz (DMS)

Beste Abriebschutz ohne die Flexibilität der Schlauchleitung zu beeinflussen. Übertrifft die Anforderungen der MSHA Spezifikation hinsichtlich Flammbeständigkeit und Flammausbreitung. Siehe Seite **Eb-16**

Feuerschutzschlauch (FS-F)

Eine feuerfeste Hülle, die Ihren Schlauch bei extrem hohen Temperaturen schützt. (Seite **Eb-17**)

Partek Schutzhülle (PS-BV) zur nachträglichen Anbringung

Bei vielen Schlauchleitungsinstallation ist eine Schutzhülle von Vorteil, was sich aber oft erst zeigt, wenn alle Schläuche und Komponenten schon an Ort und Stelle sind. Die Partek-Schutzhülle kann auch noch angebracht werden, wenn die Schlauchleitungen schon fest an ihrem Einsatzort installiert sind. Die Partek-Schutzhülle kann als zusätzlicher Abriebschutz oder zur Bündelung von mehreren Schläuchen oder Kabeln dienen. (Seite **Eb-20**)

Scheuerschutzschalen (HP-B)

Die Scheuerschutzschalen verlängern die Lebensdauer des Schlauchs, indem sie ihn vor dem Abrieb schützen, der entsteht, wenn der Schlauch an einem anderen Schlauch oder an Metall oder Beton reibt. Dieser Parker-Schlauchschutz ist beständig gegen Öl, Schmierstoffe, Diesel, die meisten Lösungsmittel sowie Umgebungstemperaturen von -40° C bis +150° C. Leicht zu installieren und mit Kabelbindern zu sichern ohne Demontage von Schlauchleitungen. (Seite **Eb-21**)



SG – Scheuerschutzwendel, rund

Scheuerschutzwendel aus verzinktem Federstahldraht zum Schutz von Schlauchleitungen bei extremer Abriebgefahr oder möglicher äußerer Beschädigung.



Schlauch	ID Bestell-Nr. mm	SG-060	SG-066	SG-072	SG-084	SG-097	SG-106	SG-113	SG-122	SG-131	SG-155	SG-166	SG-182	SG-209	SG-220	SG-232	SG-270
		15,20	16,75	18,25	21,30	24,60	26,90	28,70	30,95	33,25	39,35	42,15	46,20	53,05	55,85	58,90	68,55
201, 206, 221FR		-4	-5	-6	-8	-10		-12		-16	-20		-24			-32	
213, 285, 293		-4/-5	-6		-8	-10	-12			-16	-20		-24		-32		
301SN, 304			-4	-5	-6	-8	-10		-12		-16			-20		-24	
421RH, 421SN, 426, 436, 441, 441RH, 461LT, 462, 462TC, 463, 471TC, 492, 493, 611HT, 681, 681DB, 692		-4	-5	-6	-8	-10		-12			-16		-20	-24			-32
372, 372RH, 371LT, 701						-6	-8		-10	-12	-16			-20		-24	
774				-6	-8			-10	-12	-16				-20	-24		-32
731									-12		-16		-20		-24		
801PLUS, 801RH, 804, 821FR, 836, 837BM		-4/-5		-6	-8	-10		-12		-16							
811, 881, H29, H29ST, H29TC									-12	-16		-20		-24		-32	
H31, H31ST, H31TC			-4		-6	-8		-10	-12		-16						
R35, R35TC									-12		-16	-20				-24	
R42, R42ST, R42TC								-10	-12		-16		-20		-24		
R50TC / R56TC					-6	-8		-10	-12		-16		-20				
787TC, 797TC			-6	-8		-10		-12		-16		-20		-24		-32	
412		-4/-6															
477		-4	-5	-6	-8		-10		-12	-16							

AG – Scheuerschutzwendel, flach

Scheuerschutzwendel aus verzinktem Federstahlflachband zum Schutz von Schlauchleitungen bei extremer Abriebgefahr oder möglicher äußerer Beschädigung.



ID Bestell- Nr. mm	AG-060	AG-066	AG-072	AG-084	AG-097	AG-106	AG-113	AG-122	AG-131	AG-155	AG-161	AG-166	AG-182	AG-209	AG-232	AG-270	AG-292	AG-319	
	Schlauch	15,20	16,75	18,25	21,30	24,60	26,90	28,70	30,95	33,25	39,35	40,85	42,15	46,20	53,05	58,90	68,55	74,20	81,00
201, 206, 221FR	-4	-5	-6	-8	-10			-12		-16	-20			-24		-32		-40	
213, 285, 293	-4/-5	-6		-8	-10	-12				-16	-20			-24				-40	
301SN, 304		-4	-5	-6	-8	-10		-12		-16				-20	-24			-32	
421RH, 421SN, 426, 436, 441, 441RH, 461LT, 462, 462TC, 463, 471TC, 492, 493, 611HT, 681, 681DB, 692	-4	-5	-6	-8	-10			-12		-16				-20	-24			-32	-40
372, 372RH, 371LT, 701					-6	-8		-10	-12	-16				-20	-24				
774				-6	-8		-10		-12	-16				-20			-32		
731									-12			-16		-20	-24			-32	
801PLUS, 801RH, 804, 821FR, 836, 837BM	-4/-5		-6	-8	-10		-12		-16										
811, 881, H29, H29ST, H29TC									-12	-16			-20				-32		-40
H31, H31ST, H31TC			-4		-6	-8		-10	-12		-16								
R35, R35TC									-12		-16		-20		-24			-32	
R42, R42ST, R42TC								-10	-12		-16			-20	-24			-32	
R50TC / R56TC					-6	-8		-10	-12		-16			-20					
787TC, 797TC			-6	-8		-10		-12		-16			-20		-24	-32			
412	-4/-6																		
477	-4	-5	-6	-8		-10			-12	-16									

AS – Partek® Nylon-Scheuerschutzschlauch

Der Partek Nylon-Scheuerschutzschlauch von Parker gibt Ihrem Schlauch zweifachen, äußerst widerstandsfähigen Abriebschutz. Erstens hat der Schutzschlauch nach der ISO Spezifikation 6945 eine einzigartige Konstruktion aus Nylongewebe und Partek „AS“ ist stark genug, mehr als 200,000 Abriebzyklen zu überstehen, ohne dass das Gewebe durchscheuert. Zweitens sorgt dieses Gewebe für eine außergewöhnlich glatte Innenwand, wodurch sich Gummischlauch in der Hülle frei bewegen kann. Das sorgt für einfachen Einbau und verhindert Abrieb der Schläuche im Inneren des Schutzschlauches. Der Partek-Scheuerschutzschlauch ist entweder in Schwarz oder Gelb und in für die meisten Hydraulikschläuche passenden Größen erhältlich. Partek – die schnelle und einfache Lösung für den Scheuerschutz Ihres Schlauches bei Anwendungen mit hohem Abrieb.



Temperaturbereich -55 °C bis +120 °C

Bestell-Nr.		ID rund		ID flach	
schwarz	gelb	mm	Zoll	mm	Zoll
AS-B-11	AS-Y-11	19	0,75	27	1,07
AS-B-13	AS-Y-13	24	0,93	34	1,34
AS-B-15	AS-Y-15	29	1,13	42	1,66
AS-B-17	AS-Y-17	31	1,22	46	1,82
AS-B-19	AS-Y-19	34	1,35	51	2,02
AS-B-22	AS-Y-22	36	1,43	54	2,13
AS-B-27	AS-Y-27	41	1,63	62	2,45
AS-B-33	AS-Y-33	46	1,81	70	2,75
AS-B-35	AS-Y-35	56	2,19	85	3,33
AS-B-37	AS-Y-37	60	2,38	92	3,63
AS-B-39	AS-Y-39	67	2,63	102	4,02
AS-B-45	AS-Y-45	73	2,88	113	4,43
AS-B-47	AS-Y-47	80	3,13	122	4,80
AS-B-53	AS-Y-53	86	3,38	132	5,20
AS-B-58	AS-Y-58	92	3,63	142	5,59
AS-B-64	AS-Y-64	102	4,00	157	6,18

PS – Partek® Nylon-Scheuerschutzschlauch

Der Partek Nylon-Scheuerschutzschlauch von Parker gibt Ihrem Schlauch zweifachen, äußerst widerstandsfähigen Abriebschutz. Erstens hat der Schutzschlauch nach der ISO Spezifikation 6945 eine einzigartige Konstruktion aus Nylongewebe und Partek „PS“ ist stark genug, mehr als 50,000 Abriebzyklen zu überstehen, ohne dass das Gewebe durchscheuert. Zweitens sorgt dieses Gewebe für eine außergewöhnlich glatte Innenwand, wodurch sich Gummischlauch in der Hülle frei bewegen kann. Das sorgt für einfachen Einbau und verhindert Abrieb der Schläuche im Inneren des Schutzschlauches. Der Partek-Scheuerschutzschlauch ist entweder in Schwarz oder Gelb und in für die meisten Hydraulikschläuche passenden Größen erhältlich. Partek – die schnelle und einfache Lösung für den Scheuerschutz Ihres Schlauches bei Anwendungen mit hohem Abrieb.



Temperaturbereich -55 °C bis +120 °C

Bestell-Nr.	ID rund		ID flach	
	mm	Zoll	mm	Zoll
PS-B-12	19	0,75	27	1,08
PS-B-13	23	0,91	34	1,32
PS-B-15	27	1,06	40	1,56
PS-B-17	31	1,22	46	1,82
PS-B-22	36	1,42	54	2,14
PS-B-33	46	1,81	70	2,75
PS-B-35	56	2,19	85	3,33
PS-B-37	60	2,38	92	3,63
PS-B-39	67	2,63	102	4,02
PS-B-45	73	2,88	113	4,43
PS-B-47	80	3,13	122	4,8
PS-B-80	127	5,00	197	7,75
PS-B-88	140	5,50	217	8,54

DMS – Minesleeve

Parker Minesleeve bietet höchste Abriebfestigkeit ohne die Beweglichkeit der Schlauchleitung zu beeinflussen und übertrifft die Forderungen der MSHA, hinsichtlich Flammwidrigkeit und Selbstverlöschung. Berstdruckprüfungen nach SAE J343, ausgeführt an Schlauchleitungen mit DMS Überzug zeigten 7-fach höheren Schutz gegen Ölspritzer als vergleichbare Überzüge. DMS kann auch zum Bündeln von Schlauchleitungen, sowie Rohre und Kabel verwendet werden.



- Abriebfestigkeit
 - Bietet besten Schutz gegen Abrieb, ohne die Beweglichkeit des Schlauches zu beeinträchtigen.
- Feuerbeständigkeit & Flammwidrigkeit
 - Übertrifft die Forderungen der MSHA, hinsichtlich Feuerbeständigkeit und Flammwidrigkeit.
- Elektrische Leitfähigkeit
 - Prüfungen nach ISO 8031 an Schlauchleitungen mit DMS Überzug zeigen Werte weit unter den geforderten Spezifikationen.
- Spritzschutz gegen Ölaustritt
 - Berstdruckprüfungen an Schlauchleitungen nach SAE J343 zeigen einen 7-fach höheren Schutz gegenüber vergleichbaren Produkten. Auch zum Bündeln mehrerer Schlauchleitungen geeignet, ebenso für Rohre und Kabel.
- Zertifikate: MSHA und British Coal

Temperaturbereich -50 °C bis +120 °C

Bestell-Nr.	ID rund		ID flach	
	mm	Zoll	mm	Zoll
DMS-23	23	0,91	39	1,54
DMS-27	27	1,06	45	1,77
DMS-31	31	1,22	52	2,05
DMS-36	36	1,42	57	2,24
DMS-47	47	1,85	77	3,03
DMS-55	55	2,17	89	3,5
DMS-66	66	2,60	107	4,21
DMS-85	85	3,35	136	5,35
DMS-93	93	3,66	149	5,87
DMS-127	127	5,00	197	7,75

FS-F – Feuerschutzschlauch

Asbestfreier Feuerschutzschlauch aus einem Glasfasergewebe mit unbrennbarer Spezial-Außenschicht. Dient zum Schutz von Schlauchleitungen gegen Hitze, Funkenflug, glühende Metallspäne etc. Montage mit Schlauchklemmen.



- Zertifiziert nach:
 - UL 1441
 - Flammtest VW1
 - MSHA für den Einsatz im Untertagebergbau
 - SAE AS1072E
 - GL-Germanischer Lloyd für 800 °C - 30 min.
 - BS EN 373 Molten Splash (Materialwiderstand gegen flüssige Metallspritzer)
 - BS EN 388 Abriebtest
 - BS EN ISO 6940 Flammbeständigkeit
 - BS EN ISO 6530 Ölbeständigkeit
 - BS 2576 Reißfestigkeit
 - EN45545-2: Geprüft mit Schlauch 681DB (Brenneigenschaft)
 - MIL-C-24576A
 - PJA und P96 (Thermische Leitfähigkeit)

- Glasfasergewebe-Feuerschutzschlauch mit nahtlosen Silikon-Gummi-Außenschicht in orange
- nach SAE Aerospace Norm 1072A Type 2A

Temperaturbereich -54 °C bis +260 °C

Bestell-Nr.	min. ID		max. AD		Saug-Schlauch (R4)			1-2-Lagen Stahldrahtgeflecht			Multispiral-Schlauch		
	mm	Zoll	mm	Zoll	Zoll	mm	size	Zoll	mm	size	Zoll	mm	size
FS-F-10	15	0,58	25	0,97				1/4	6	-4			
FS-F-11	17	0,65	26	1,03				1/4	6	-4			
FS-F-12	18	0,71	28	1,09				5/16	8	-5			
FS-F-14	21	0,84	31	1,22				3/8	10	-6			
FS-F-16	24	0,96	35	1,38				1/2	13	-8	1/4	6	-4
FS-F-18	27	1,08	38	1,50				1/2	13	-8	3/8	10	-6
FS-F-20	31	1,21	40	1,59				5/8	16	-10	1/2	13	-8
FS-F-22	34	1,34	44	1,75	3/4	19	-12				5/8	16	-10
FS-F-24	37	1,46	48	1,90				3/4	19	-12	3/4	19	-12
FS-F-28	43	1,71	52	2,06	1	25	-16	1	25	-16	1	25	-16
FS-F-30	47	1,84	56	2,19									
FS-F-32	50	1,96	59	2,32	1 1/4	32	-20	1 1/4	32	-20			
FS-F-38	59	2,34	70	2,74			-24	1 1/4	32	-20	1 1/4	32	-20
FS-F-40	63	2,46	71	2,79				1 1/2	38	-24	1 1/2	38	-24
FS-F-48	75	2,96	86	3,40	2	51	-32				1 1/2	38	-24
FS-F-60	94	3,71	105	4,15	2 1/2	65	-40	2 1/2	65	-40	2 1/2	65	-40
					3	76	-48	3	76	-48			

HG – PolyGuard Schlauchschutz

Hoch widerstandsfähiges Polyethylen sorgt für Schutz unter rauen Betriebsbedingungen.
Hervorragend geeignet zum Bündeln von Hochdruck-Schlauchleitungen.



- Schützt den Schlauch vor Abrieb und mechanischen Beschädigungen
- Leichter Einbau ohne Demontage der Schlauchleitung: keine Schlauchklemmen erforderlich
- Minimiert das Risiko des Abknickens
- Beständig gegen Luft, Wasser, Öl, Benzin, Hydraulikflüssigkeit und die meisten Lösungsmittel
- Ideal zum Bündeln von Kunststoffrohr oder Schlauchleitungen
- Kein Rosten und keine Korrosion möglich
- Farbe: schwarz

Achtung: Dieses Material beeinflusst das Brandverhalten negativ

Temperaturbereich -40 °C bis +93 °C

Bestell-Nr.	min. ID		1-/2-Lagen Stahl Drahtgeflecht			Multispiral-Schlauch			Saug-Schlauch (R4)		
	mm	Zoll	Zoll	mm	Size	Zoll	mm	Size	Zoll	mm	Size
HG-075	18,3 - 19,8	0,72 - 0,78	1/2 5/8	13 16	-8 -10	1/4 3/8	6 10	-4 -6	-	-	-
HG-100	24,6 - 26,2	0,97 - 1,03	3/4	19	-12	1/2 5/8	13 16	-8 -10	3/4	19	-12
HG-125	31,0 - 32,5	1,22 - 1,28	1	25	-16	3/4	19	-12	-	-	-
HG-150	37,30 - 38,9	1,47 - 1,53	1 1/4	32	-20	1	25	-16	1 1 1/4	25 32	-16 -20
HG-200	50,0 - 51,6	1,97 - 2,03	1 1/2 2 2 1/2	32 38 51	-24 -32 -40	1 1/4 1 1/2 2	32 38 51	-20 -24 -32	1 1/2 2 2 1/2	32 38 51	-24 -32 -40
HG-350	88,1 - 89,7	3,47 - 3,53	3	76	-48	2 1/2 3	65 76	-40 -48	3	76	-48

PG – ParCoil Schlauchschutz

Günstiger Schutz für weniger anspruchsvolle Anwendungen mit engen Biegeradien



- Schützt den Schlauch vor Abrieb und mechanischen Beschädigungen
- Leichter Einbau ohne Entfernen der Schlauchleitung: keine Schlauchklemmen erforderlich
- Minimiert das Risiko des Abknickens
- Beständig gegen Luft, Wasser, Öl, Benzin, Hydraulikflüssigkeit und die meisten Lösungsmittel
- Ideal zum Bündeln von Kunststoffrohr oder Schlauchleitungen
- Kein Rosten und keine Korrosion möglich
- Farbe: schwarz

Achtung: Dieses Material fördert die Verbrennung

Temperaturbereich -17 °C bis +93 °C

Bestell-Nr.	min. ID		1-/2-Lagen Stahldrahtgeflecht			Multispiral-Schlauch			Saug-Schlauch (R4)		
	mm (± 1,25)	Zoll (± 0,05)	Zoll	mm	Size	Zoll	mm	Size	Zoll	mm	Size
PG-038	9,65	0,38	3/16	5	-3	-	-	-	-	-	-
PG-050	12,70	0,50	1/4 5/16	6 8	-4 -5	-	-	-	-	-	-
PG-062	15,75	0,62	3/8	10	-6	1/4	6	-4	-	-	-
PG-075	19,05	0,75	1/2	13	-8	3/8	10	-6	-	-	-
PG-088	22,35	0,88	5/8	16	-10	1/2	13	-8	-	-	-
PG-100	25,40	1,00	3/4	19	-12	5/8	16	-10	-	-	-
PG-119	30,25	1,19	-	-	-	3/4	19	-12	3/4	19	-12
PG-138	35,05	1,38	1 1 1/4	25 32	-16 -20	1 1 1/4	25 32	-16 -20	1	25	-16
PG-188	47,75	1,88	1 1/2 2	38 51	-24 -32	1 1/2 2	38 51	-24 -32	1 1/2 2	38 51	-24 -32

PS – Partek Schutzhülle

Nylonschutzhülle zum Bündeln von Schlauchleitungen **nach dem Einbau**

- Nachträglicher Einbau möglich
- Geringes Gewicht und hohe Flexibilität
- Aus hochzugfestem Nylon 1050 mit Urethan-Überzug
- Umgebungstemperaturbereich von 51° C bis +93° C
- Schneller und leichter Einbau
- Für zusätzliche Abriebfestigkeit oder zum Bündeln mehrerer Schläuche
- Kann mit einer Haushaltsschere zugeschnitten werden



Bestell-Nr.	ID rund		ID flach	
	mm	Zoll	mm	Zoll
PS-BV-200	50	2	80	3,2
PS-BV-300	75	3	80	3,2
PS-BV-400	100	4	162	6,5
PS-BV-500	125	5	203	8,1
PS-BV-600	150	6	243	9,7
PS-BV-700	175	7	283	11,3
PS-BV-800	200	8	325	13,0

WKS – Gummi Knickschutz

Für *No-Skive* Hochdruckreinigerschläuche

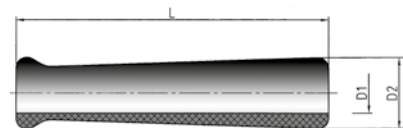

Knickschutz		Schlauch ID				L mm	D1 mm	D2 mm
Bestell-Nr.	Farbe	DN	Zoll	Size	mm			
WKS-4-BLK	schwarz	6	1/4	-4	6,4	120	15,0	24
WKS-4-BLU	blau	6	1/4	-4	6,4	120	15,0	24
WKS-5-BLK	schwarz	8	5/16	-5	7,9	150	17,0	34
WKS-5-BLU	blau	8	5/16	-5	7,9	150	17,0	34
WKS-6-BLK	schwarz	10	3/8	-6	9,5	150	19,5	34
WKS-6-BLU	blau	10	3/8	-6	9,5	150	19,5	34
WKS-8-BLK	schwarz	12	1/2	-8	12,7	150	22,5	34
WKS-8-BLU	blau	12	1/2	-8	12,7	150	22,5	34
WKS-8-GRA	grau	12	1/2	-8	12,7	150	22,5	34

HP-B – Scheuerschutzschalen

Die Scheuerschutzschalen verlängern die Lebensdauer des Schlauchs, indem sie ihn vor dem Abrieb schützen, der entsteht, wenn der Schlauch an einem anderen Schlauch, an Metall oder Beton reibt. Dieser Parker-Schlauchschutz ist beständig gegen Öl, Schmierstoffe, Diesel, die meisten Lösungsmittel sowie Umgebungstemperaturen von -40° C bis +150° C. Leicht zu installieren und mit Kabelbindern zu sichern ohne Demontage von Schlauchleitungen.



- Für Schlauch von Size -4 bis -32
- Verhindert den Abrieb des Schlauchs auf Beton, Metall und anderen rauen Oberflächen
- Schützt den Schlauch vor Beschädigung an mobilen Hydraulikgeräten
- Bei Parker finden Sie das richtige Schlauchprodukt für Ihren gesamten Hydraulik- und Pneumatikbedarf

Scheuerschutz KIT HP-B-13X18-KIT mit – 2 x HP-13 RFL Scheuerschutz, Länge 101 mm (4") – 2 x HP-15 RFL Scheuerschutz, Länge 152 mm (6") – 4 x HP-18 RFL Scheuerschutz, Länge 203 mm (8") – 30 x HT-12 Kabelbinder – 30 x HT-16 Kabelbinder – 15 x HT-22 Kabelbinder	Bestell-Nr.	HP-B-13X18-KIT
Thekenständer HP-B-13-RFL mit – 10 x HP-B-13 Scheuerschutz, Länge 101 mm (4") – 30 x HT-12 Kabelbinder	Bestell-Nr.	HP-B-13-RFL
Counter Display HP-B-15-RFL mit – 10 x HP-B-15 Scheuerschutz, Länge 152 mm (6") – 30 x HT-16 Kabelbinder	Bestell-Nr.	HP-B-15-RFL
Counter Display HP-B-18-RFL mit – 5 x HP-B-18 Scheuerschutz, Länge 203 mm (8") – 15 x HT-18 Kabelbinder	Bestell-Nr.	HP-B-18-RFL
Scheuerschutz , Länge 101 mm (4")	Bestell-Nr.	HP-B-13
Scheuerschutz , Länge 152 mm (6")	Bestell-Nr.	HP-B-15
Scheuerschutz , Länge 203 mm (8")	Bestell-Nr.	HP-B-18

Schlauchsicherungssystem

gegen Peitschen für Druckschlauch

- Verhindert das Peitschen eines unter Druck stehenden Schlauches, falls der Schlauch sich von der Armatur ablöst.
- Das System besteht aus zwei Teilen – einer Schlausschelle und einem Sicherungsseil



Bestell-Nr.	A		B	
	Zoll	mm	Zoll	mm
WRC1212	0,47	12	0,492	12,5
WRC1313	0,51	13	0,531	13,5
WRC1415	0,55	14	0,591	15
WRC1718	0,67	17	0,709	18
WRC1819	0,71	18	0,748	19
WRC2021	0,79	20	0,827	21
WRC2223	0,87	22	0,906	23
WRC2425	0,95	24	0,984	25
WRC2526	0,98	25	1,024	26
WRC2728	1,06	27	1,102	28
WRC2829	1,10	28	1,142	29
WRC3031	1,18	30	1,220	31
WRC3435	1,34	34	1,378	35
WRC3637	1,42	36	1,457	37
WRC3839	1,50	38	1,535	39
WRC4445	1,73	44	1,772	45
WRC4547	1,77	45	1,850	47
WRC4850	1,89	48	1,969	50
WRC5153	2,01	51	2,087	53
WRC5456	2,13	54	2,205	56
WRC5759	2,25	57	2,330	59
WRC6365	2,48	63	2,559	65
WRC6971	2,72	69	2,795	71
WRC7577	3,00	75	3,030	77
WRC8486	3,30	84	3,380	86
WRC8789	3,42	87	3,500	89

Schlausschellen

für das Schlauch-Sicherungssystem

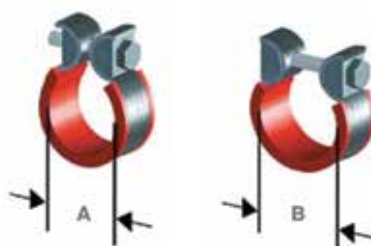

Sicherungsseile

für Schlauch mit Einschraubverbindung



Sicherungsseile

für Schlauch mit Flanschverbindung
ISO 6162-1 (35,0 MPa/5000 psi) und
ISO 6162-2 (42,0 MPa/ 6000 psi)

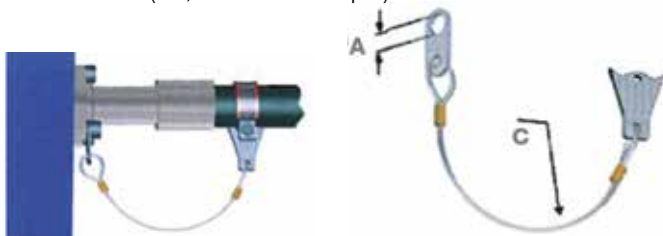

Bestell-Nr.	A		C	
	Zoll	mm	Zoll	mm
WRF085	0,33	8,5	11,81	300
WRF105	0,41	10,5	17,72	450
WRF125	0,49	12,5	17,72	450
WRF145	0,57	14,5	17,72	450
WRF165	0,65	16,5	17,72	450
WRF205	0,81	20,5	17,72	450

Bestell-Nr.	A		C	
	Zoll	mm	Zoll	mm
WRA145	0,57	14,5	11,81	300
WRA170	0,67	17,0	11,81	300
WRA185	0,73	18,5	11,81	300
WRA205	0,81	20,5	11,81	300
WRA225	0,89	22,5	11,81	300
WRA245	0,96	24,5	11,81	300
WRA265	1,04	26,5	11,81	300
WRA305	1,20	30,5	11,81	300
WRA340	1,34	34,0	17,72	450
WRA365	1,44	36,5	17,72	450
WRA425	1,67	42,5	17,72	450
WRA455	1,79	45,5	17,72	450
WRA490	1,93	49,0	17,72	450
WRA525	2,07	52,5	17,72	450
WRA600	2,36	60,0	17,72	450

HS – Sicherungsstrumpf

- Material: Elektrolytisch verzinkter Stahldraht

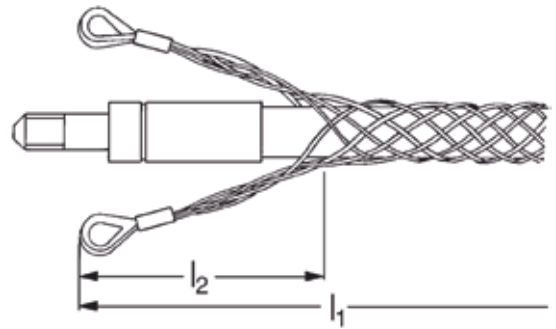

Bestell-Nr.	Schlauch ID				Ø mm	Nutzlast kN	Reißlast kN	Gesamtlänge		Schlauchlänge	
	DN	Zoll	Size	mm				l1 mm	l2 mm		
HS-03	5	3/16	-3	4,8	9 - 15	3	9	600	200		
HS-05	8	5/16	-5	7,9	12 - 20	6	18	600	200		
HS-08	12	1/2	-8	12,7	20 - 30	11	33	600	200		
HS-12	20	3/4	-12	19,0	30 - 40	11	33	600	200		
HS-16	25	1	-16	25,4	40 - 50	16	48	600	200		

Taschenratgeber „Wie erkennt man Anschlussformen?“

Mit dem Taschenratgeber und seinen Messinstrumenten können Sie Armaturengewinde definieren.

- Europäische Gewinde (Metrisch, BSPP, BSPT)
- U.S. Gewinde (NPT und SAE mit UNF Gewinde)



Technische Daten / Bestellbezeichnung

Taschenratgeber mit Gewindelehren, Schieblehren, Gewindeprofilen und Ratgeber	Bestell-Nr.	Englisch	H905375-GB
	Bestell-Nr.	Deutsch	H905375-DE
	Bestell-Nr.	Französisch	H905375-FR

Die Messinstrumente (keine Präzisionsinstrumente) sind für den Einsatz in Werkstätten geeignet.

Parker „Hoze-Oil“

Spezielles Schlauchmontageöl, druck- und temperaturfest. Der Schmier- und Gleiteffekt dieses Öles erleichtert die Montage von Parker No-Skive Schlauch und No-Skive Armaturen. Falls erforderlich, wird das Armaturende mit einem Tropfen Öl benetzt.

Volumen

1 l

Bestell-Nr.

Hoze-Oil



Ölschwamm TH 11-3

zum Einölen von Armaturen

Erleichtert die Montage von Nippel und Schlauch. Der Schwamm verteilt das Öl oder die Emulsion gleichmäßig auf dem Nippel.

Material

Stahl/Plastik

Maße

L 130 x B 130 x H 70 mm

Bestell-Nr.

TH11-3

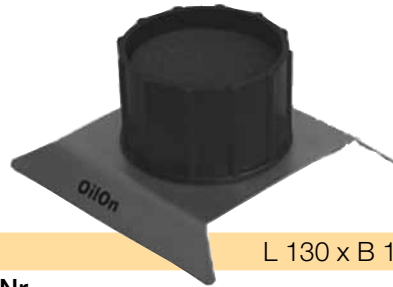

Push-Lok® Montageöl H896137

Wasser-Öl-Emulsion zur leichten Montage von Parker Push-Lok Schlauch und Push-Lok Armaturen. Dieses Montageöl eignet sich ausgezeichnet zur Montage aller Push-Lok Schlauchtypen, besonders aber für die Schlauchtypen 830M, 837BM und 837PU. Das Push-Lok Montage Öl ist „frei von lackbenetzungsstörenden Substanzen“ (Lackfrei), welche teilweise in der Gummiverarbeitung als Trennmittel eingesetzt werden z. B.: Silikone.

Volumen

1 l

Bestell-Nr.

H896137



KarryKrimp® 1 / KarryKrimp® 2

KarryKrimp 1 verpresst Parkrimp® Armaturen Serie 16, 26, 43, 46, 48 Size -4 bis -20

KarryKrimp 2 verpresst Parkrimp® Armaturen Serie 16, 26, 43, 46, 48, 70, 73, 77

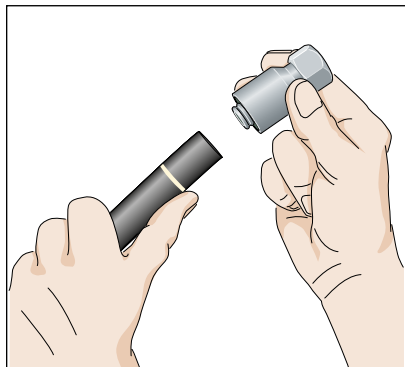

1. Einstecktiefe der Armatur gemäß Krimptabelle markieren (mit Ölkreide o.ä.) und Armatur auf das Schlauchende schieben bis das Hülsende die Markierung erreicht. Falls erforderlich, wird das Armaturende mit einem Tropfen Öl benetzt (z. B.: Hoze Oil). Bei der Verarbeitung von Spiralschläuchen soll keine Schmierung verwendet werden.

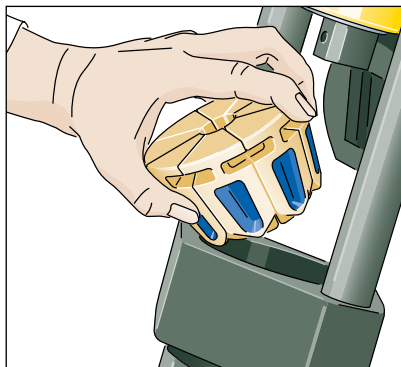

2. Blockierstift abziehen, Pressbackensatz in die eingefettete Werkzeugaufnahme einsetzen und auf gleichmäßige Verteilung der Einzelsegmente achten. Pressbacken sind farbig gekennzeichnet (s. Tabelle). Die Öffnung der verketteten Backensätze nach vorne einlegen.

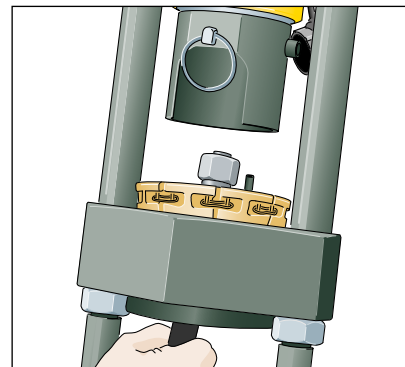

3. Schlauch von unten einführen und zwischen die Pressbacken und Armatur auf den Backenanschlag (Stop) aufsetzen.



3. (a) Schlauch von unten in den Backensatz einlegen und auf Anschlag (Stop) setzen.

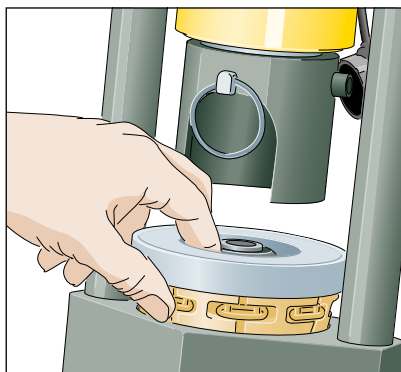

4. Backenring entsprechend des Schlauchtypes auf Pressbackensatz aufsetzen (s. Pressmaß-Tabelle).
Silber: 82C-R01
Schwarz: 82C-R02

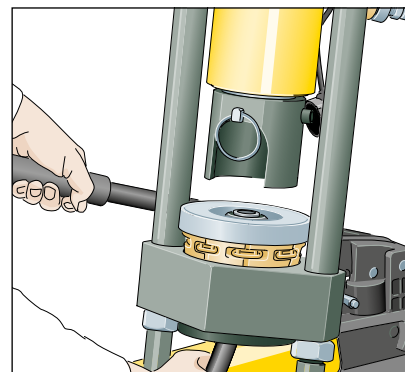

5. Mittels Blockierstift Pressstempel ausrichten. Rücklaufventil an der Pumpe schließen, Handpumpe betätigen bis Backenring auf Grundplatte auf sitzt.

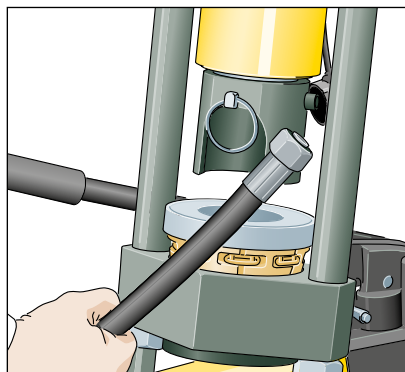

6. Rücklaufventil mittels Flügelschraube am Pumpenausgang druckentlasten. Fertig gepressten Schlauchanschluß nach unten herausziehen.

Parkrimp® 2

Parkrimp® Armaturen Serie 16, 26, 43, 46, 48, 70, 73, 77

Für einteilige Pressbackensätze 80C- ... und 83C- ... Size -4 bis -16



Zylinder und Stempel voll hochfahren. Hintere Backenringhälfte hochschieben und mit Stift (→) arretieren.

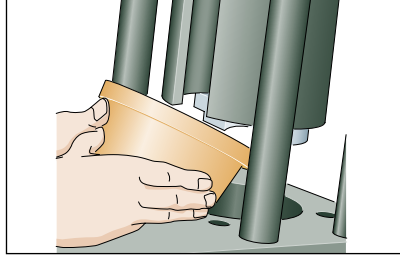

Adaptoreinsatz in die Backenaufnahme einlegen. Dabei leicht kippen und richtig positionieren.

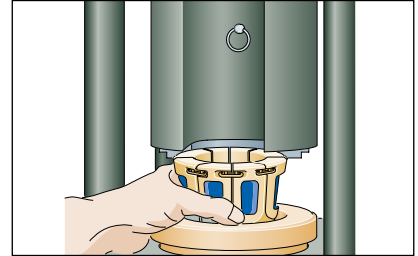

Pressbackensatz in die eingefettete Werkzeugaufnahme einsetzen und auf gleichmäßige Verteilung der Einzelsegmente achten. Backen sind nach Schlauchgröße farbig gekennzeichnet (s. Pressmaß-Tabelle).

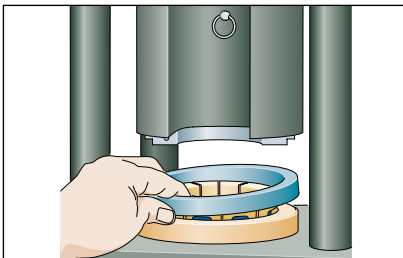

Schwarzer Distanzring wird eingelegt. (vgl. Pressmaß-Tabelle)

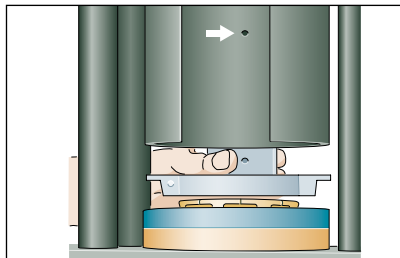

Feststellstift ziehen und geteilten Backenring auf Backen absenken. Achtung – die richtige Position des Nut- und Federrings beachten.

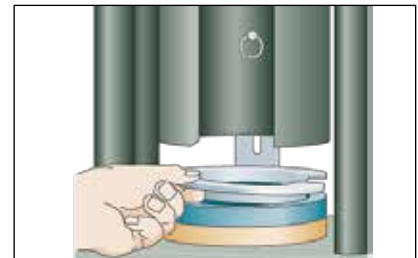

Andere Hälfte des Backenringes einsetzen. Nut- und Federring dient zum Ausrichten der beiden Hälften.

Für zweiteilige Pressbackensätze 83C-... Size -20 bis -32

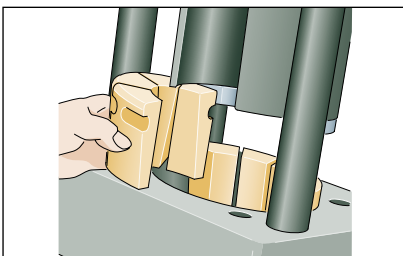

Gewünschten Backensatz in die Backenaufnahme einsetzen. Eine Backenhälfte hinten, eine vorne einlegen, um das Herausnehmen von Rohrbogen-Armaturen zu erleichtern.

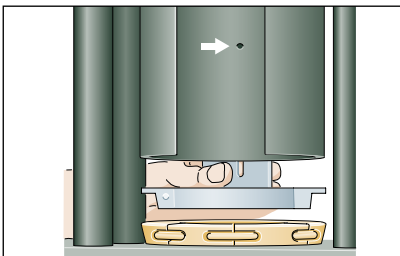

Feststellstift ziehen und geteilten Backenring auf Backen absenken.

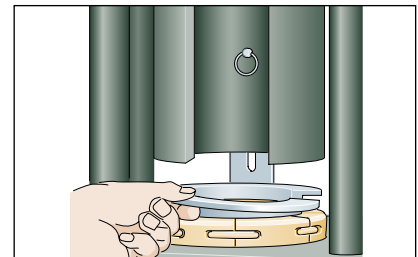

Andere Hälfte des Backenringes einsetzen. Nut- und Federring dient zum Ausrichten der beiden Hälften.



Schlauch von unten in die Pressbackenaufnahme schieben und auf Anschlag setzen.

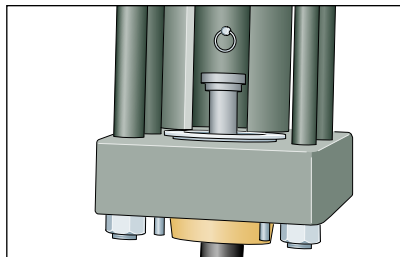

Presse mittels Knopf (linker Schalter) in Betrieb setzen. Dann am rechten Schalter unteren Knopf drücken bis Stempel gegen Anschlag fährt.

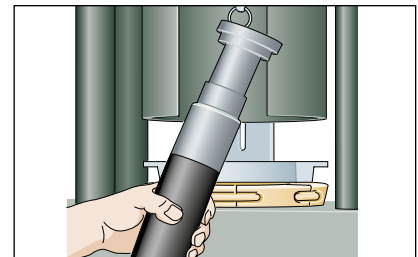

Danach oberen Knopf drücken bis Armatur herausgenommen werden kann. Die verpresste Armatur darf nicht herausgenommen werden bevor die vordere Hälfte des geteilten Pressringes entfernt wurde.

Crimpsource online – immer auf dem aktuellen Stand

Die branchenweit umfassendste technische Informationsquelle über Schlauchpressen und Crimp-Spezifikationen.

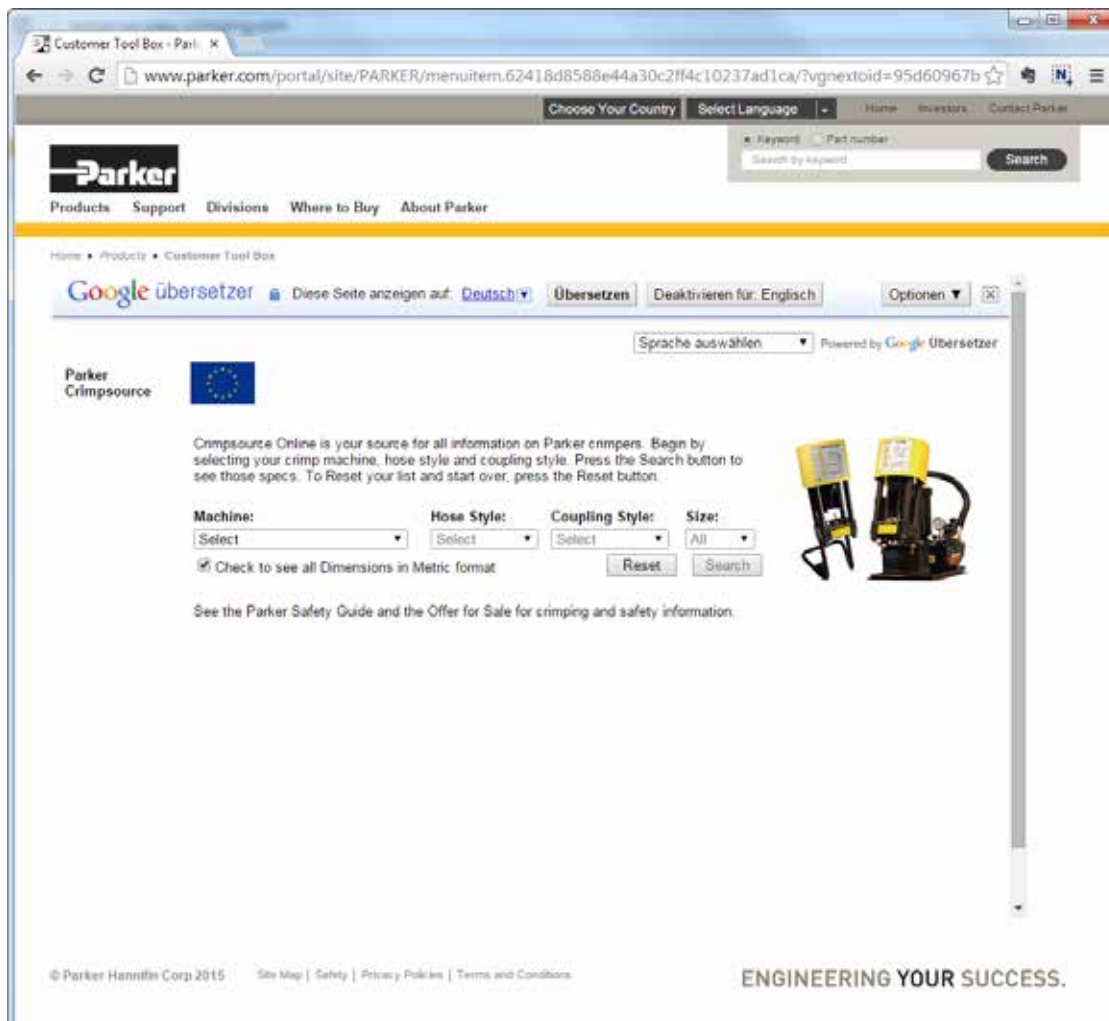

Mit einem Klick – der einfache Zugang zu allen Spezifikationen, für die korrekte Herstellung von Schlauchleitungen in Werksqualität.

www.parker.com/crimpsource-euro

Katalog 4400/DE

Bestell-Nr. Verzeichnis

Bestell-Nr.	Seite	Bestell-Nr.	Seite	Bestell-Nr.	Seite	Bestell-Nr.	Seite
201	B2a-1	11570	Db-11	33482	B1b-10	16F46	Cc-28
206	B2a-2	11573	Dc-10	33782	B1b-13	16F48	Cc-28
213	B2a-3	11577	Dd-10	33982	B1b-14	16F70	Db-13
244	B2a-5	11743	Cb-11	34982	B1b-6	16F73	Dc-12
285	B2a-6	11746	Cc-26	38282	B1b-17	16F77	Dd-14
293	B2a-7	11748	Cc-26	39182	B1b-10	16N43	Cb-13
304	Cab-5	11770	Db-11	39282	B1b-8	16N46	Cc-29
412	Cab-6	11773	Dc-10	711509	Eb-7	16N48	Cc-29
426	Cab-12	11777	Dd-11	853009	Eb-6	16N70	Db-13
436	Cab-13	11943	Cb-12	16E73	Dc-12	16N73	Dc-13
441	Cab-14	11946	Cc-27	16E77	Dd-14	16N77	Dd-15
462	Cab-17	11948	Cc-27	100IF	Ce-1	1B143	Cb-5
463	Cab-22	11970	Db-12	100V5	Df-24	1B146	Cc-11
477	Cab-24	11973	Dc-11	100VS	De-1	1B148	Cc-11
492	Cab-28	11977	Dd-12	100WB	Dh-1	1B170	Db-5
493	Cab-31	13726	B2b-4	10C43	Cb-3	1B173	Dc-5
681	B2a-9	13743	Cb-10	10C46	Cc-6	1B243	Cb-6
692	Cab-32	13746	Cc-22	10C48	Cc-6	1B246	Cc-12
804	B1a-3	13748	Cc-22	10C70	Db-3	1B248	Cc-12
811	Cab-37	13770	Db-10	10C73	Dc-3	1B270	Db-6
836	B1a-6	13773	Dc-8	10C77	Dd-3	1B273	Dc-6
846	B1a-10	13777	Dd-9	11C43	Cb-4	1B446	Cc-13
881	Cab-39	13926	B2b-5	11C46	Cc-7	1B448	Cc-13
10048	Cd-1	13943	Cb-10	11C48	Cc-7	1B546	Cc-18
10126	B2b-3	13946	Cc-23	11C70	Db-4	1B548	Cc-18
10146	Cc-19	13948	Cc-23	11C73	Dc-3	1C943	Cb-3
10148	Cc-19	13970	Db-10	11C77	Dd-4	1C946	Cc-5
10170	Db-8	13973	Dc-9	13V26	B2b-4	1C948	Cc-5
10173	Dc-7	13977	Dd-9	13V46	Cc-22	1C970	Db-3
10177	Dd-7	14146	Cc-24	13V48	Cc-22	1C973	Dc-2
10343	Cb-9	14148	Cc-24	13W46	Cc-23	1C977	Dd-3
10346	Cc-20	14926	B2b-2	13W48	Cc-23	1CA26	B2b-1
10348	Cc-20	14946	Cc-9	13W70	Db-10	1CA43	Cb-1
10370	Db-8	14948	Cc-9	13Y46	Cc-24	1CA46	Cc-1
10373	Dc-7	16826	B2b-3	13Y48	Cc-24	1CA48	Cc-1
10377	Dd-7	16846	Cc-21	14A73	Dc-10	1CA70	Db-1
10626	B2b-3	16848	Cc-21	14A77	Dd-10	1CA73	Dc-1
10643	Cb-9	19146	Cc-18	14F73	Dc-10	1CA77	Dd-1
10646	Cc-21	19148	Cc-18	14F77	Dd-11	1CE26	B2b-1
10648	Cc-21	19243	Cb-5	14N73	Dc-11	1CE43	Cb-1
10670	Db-9	19246	Cc-10	14N77	Dd-12	1CE46	Cc-2
10673	Dc-8	19248	Cc-10	15S26	B2b-7	1CE48	Cc-2
10677	Dd-8	19270	Db-5	15T26	B2b-7	1CE70	Db-1
10826	B2b-4	19273	Dc-5	16A43	Cb-12	1CE73	Dc-1
10846	Cc-22	30182	B1b-11	16A46	Cc-28	1CE77	Dd-1
10848	Cc-22	30282	B1b-11	16A48	Cc-28	1CF26	B2b-2
11543	Cb-11	30382	B1b-12	16A70	Db-12	1CF43	Cb-2
11546	Cc-25	30682	B1b-12	16A73	Dc-11	1CF46	Cc-3
11548	Cc-25	30882	B1b-13	16A77	Dd-13	1CF48	Cc-3

Katalog 4400/DE

Bestell-Nr. Verzeichnis

Bestell-Nr.	Seite	Bestell-Nr.	Seite	Bestell-Nr.	Seite	Bestell-Nr.	Seite
1CF70	Db-2	1J170	Db-17	1XA77	Dd-17	477ST	Cab-27
1CF73	Dc-2	1J177	Dd-22	1XF73	Dc-14	477TC	Cab-26
1CF77	Dd-2	1J546	Cc-34	1XF77	Dd-18	492ST	Cab-30
1CW46	Cc-38	1J548	Cc-34	1XG73	Dc-14	492TC	Cab-29
1CW48	Cc-38	1J743	Cb-15	1XG77	Dd-18	611HT	B2a-8
1D043	Cb-2	1J746	Cc-32	1XN73	Dc-15	681DB	B2a-10
1D046	Cc-4	1J748	Cc-32	1XN77	Dd-19	692PU	Cab-34
1D048	Cc-4	1J770	Db-16	1XU46	Cc-40	692PU Twin	Cab-35
1D070	Db-2	1J773	Dc-17	1XU48	Cc-40	692TC	Cab-36
1D077	Dd-2	1J777	Dd-21	1XU70	Db-18	692Twin	Cab-33
1D243	Cb-4	1J943	Cb-15	1XU73	Dc-19	701	Dab-11
1D246	Cc-8	1J946	Cc-33	1XY70	Db-18	701TC	Dab-12
1D248	Cc-8	1J948	Cc-33	221FR	B2a-4	722	Daa-1
1D270	Db-4	1J970	Db-16	301SN	Cab-4	722ST	Daa-3
1D273	Dc-4	1J973	Dc-17	35C82	B1b-17	722TC	Daa-2
1D277	Dd-4	1J977	Dd-22	36C82	B1b-18	731	Dab-13
1D943	Cb-8	1JC26	B2b-6	371LT	Dab-1	731TC	Dab-14
1D946	Cc-17	1JC43	Cb-14	372	Dab-2	774	Dab-15
1D948	Cc-17	1JC46	Cc-30	372RH	Dab-3	787	Daa-4
1D970	Db-7	1JC48	Cc-30	372TC	Dab-4	787ST	Daa-6
1D973	Dc-6	1JC70	Db-15	37C82	B1b-18	787TC	Daa-5
1D977	Dd-6	1JC73	Dc-16	39B82	B1b-6	797	Daa-7
1EA43	Cb-6	1JC77	Dd-21	39C82	B1b-7	797RH	Dab-16
1EA46	Cc-14	1JD46	Cc-35	3AF82	B1b-16	797ST	Daa-9
1EA48	Cc-14	1JD48	Cc-35	3B182	B1b-8	797TC	Daa-8
1EA70	Db-6	1JM46	Cc-35	3B282	B1b-9	801PLUS	B1a-1
1EA77	Dd-5	1JM48	Cc-35	3C382	B1b-3	801RH	B1a-2
1EB43	Cb-7	1JM70	Db-17	3C482	B1b-4	80C-ODR	Ea-6
1EB46	Cc-15	1JM73	Dc-18	3C582	B1b-5	80C-A04	Ea-6
1EB48	Cc-15	1JM77	Dd-23	3CA82	B1b-1	80C-A05	Ea-6
1EB77	Dd-5	1JS43	Cb-14	3CE82	B1b-1	80C-A06	Ea-6
1EC43	Cb-7	1JS46	Cc-31	3CF82	B1b-2	80C-A08	Ea-6
1EC46	Cc-16	1JS48	Cc-31	3D082	B1b-2	80C-A10	Ea-6
1EC48	Cc-16	1JS70	Db-15	3D982	B1b-9	80C-A12	Ea-6
1EC70	Db-7	1JS73	Dc-16	3FF82	B1b-16	80C-A16	Ea-6
1EC77	Dd-6	1K577	Dd-19	3JC82	B1b-15	80C-A20	Ea-6
1EN46	Cc-41	1K777	Dd-20	412ST	Cab-7	80C-B04	Ea-6
1EN48	Cc-41	1K977	Dd-20	421RH	Cab-8	80C-B05	Ea-6
1ET46	Cc-42	1MZ46	Cc-37	421SN	Cab-9	80C-B06	Ea-6
1ET48	Cc-42	1MZ48	Cc-37	421TC	Cab-10	80C-B08	Ea-6
1EU46	Cc-41	1NW46	Cc-38	421WC	Cab-11	80C-B10	Ea-6
1EU48	Cc-41	1NW48	Cc-38	441RH	Cab-15	80C-B12	Ea-6
1FG77	Dd-24	1PW46	Cc-39	461LT	Cab-16	80C-B16	Ea-6
1FU46	Cc-36	1PW48	Cc-39	462PU	Cab-18	80C-B20	Ea-6
1FU48	Cc-36	1PY70	Db-14	462PU Twin	Cab-19	80C-C04	Ea-6
1GU46	Cc-36	1X577	Dd-16	462ST	Cab-21	80C-C05	Ea-6
1GU48	Cc-36	1X777	Dd-16	462TC	Cab-20	80C-C06	Ea-6
1J146	Cc-34	1X977	Dd-17	471TC	Cab-23	80C-C08	Ea-6
1J148	Cc-34	1XA73	Dc-13	477RH	Cab-25	80C-C10	Ea-6

Katalog 4400/DE

Bestell-Nr. Verzeichnis

Bestell-Nr.	Seite	Bestell-Nr.	Seite	Bestell-Nr.	Seite	Bestell-Nr.	Seite
80C-C12	Ea-6	83C-E24	Ea-6	H899770	Ea-19	K3VVS	De-9
80C-C16	Ea-6	83C-E32	Ea-6	H899771	Ea-15	K3WVS	De-10
80C-C20	Ea-6	83C-L12	Ea-6	H899959	Ea-15	K4AV4	Df-12
80C-CS08	Ea-6	83C-L16	Ea-6	H905375	Eb-23	K4AV6	Df-12
80C-CS10	Ea-6	83C-L20	Ea-6	HG	Eb-18	K4FV4	Df-13
80C-CS12	Ea-6	83C-L24	Ea-6	Hoze-Oil	Eb-24	K4FV6	Df-13
80C-E04	Ea-6	83C-L32	Ea-6	HP-B	Eb-21	K4NV4	Df-14
80C-E05	Ea-6	83C-R02	Ea-4	HS	Eb-23	K4NV6	Df-14
80C-E06	Ea-6	83C-R02H	Ea-4	HT2	Cab-3	K68VS	De-9
80C-E08	Ea-6	85C-00L	Ea-1	K0147	Cd-1	K6AV4	Df-15
80C-E10	Ea-6	85C-00L	Ea-2	K01V4	Df-9	K6AV6	Df-15
80C-E12	Ea-6	85C-00L	Ea-5	K01V6	Df-9	K6AVS	De-12
80C-E16	Ea-6	85C-0AP	Ea-5	K01VS	De-8	K6FV4	Df-16
80C-L12	Ea-6	85CE-061L	Ea-2	K01WB	Dh-4	K6FV6	Df-16
80C-L16	Ea-6	85CE-0HP	Ea-5	K03V4	Df-9	K6FVS	De-13
811S	Cab-38	85CE-1PE	Ea-3	K03V6	Df-9	K6NV4	Df-17
821FR	B1a-4	85CE-1PE	Ea-5	K03VS	De-8	K6NV6	Df-17
82C-2HP	Ea-5	85CE-XAM	Ea-5	K06V4	Df-10	K6NVS	De-13
82CE-00L	Ea-5	85C-R01	Ea-2	K06V6	Df-10	K8AV4	Df-18
82CE-061L	Ea-1	85C-R02	Ea-2	K06VS	De-9	K8AV6	Df-18
82CE-0EP	Ea-5	85C-STD	Ea-1	K0CV4	Df-4	K8FV4	Df-18
82CE-CHD	Ea-1	85C-STD	Ea-2	K0CV5	Dg-2	K8FV6	Df-18
82C-R01	Ea-1	8FH	Eb-1	K0CV6	Df-4	K8NV4	Df-19
82C-R02	Ea-1	AG	Eb-13	K0CVS	De-4	K8NV6	Df-19
830M	B1a-5	AM	Eb-6	K1547	Cd-2	K91V4	Df-8
837BM	B1a-7	AR	Eb-6	K15IF	Ce-2	K92V4	Df-6
837PU	B1a-8	AS-B	Eb-14	K15V4	Df-12	K92V6	Df-6
838M	B1a-9	AS-Y	Eb-14	K15V6	Df-12	K92VS	De-6
83C-0CB	Ea-4	BCH1	Cab-1	K15VS	De-11	K92WB	Dh-3
83C-0DR	Ea-6	BCH2	Cab-2	K1747	Cd-2	KB1V4	Df-6
83C-A16H	Ea-6	BPK	Dab-30	K17IF	Ce-2	KB1V6	Df-6
83C-A20H	Ea-6	C9RG	Eb-7	K17V4	Df-13	KB1VS	De-6
83C-A24	Ea-6	CARG	Eb-8	K17V6	Df-13	KB2V4	Df-7
83C-A32	Ea-6	CEM69TC	Dab-33	K17VS	De-11	KB2V6	Df-7
83C-C20H	Ea-6	DMS	Eb-16	K1947	Cd-2	KB2VS	De-7
83C-C24	Ea-6	EARG	Eb-7	K19IF	Ce-3	KC9V4	Df-3
83C-C32	Ea-6	EM10.P	Ea-7	K19V4	Df-14	KC9V5	Dg-2
83C-CS16	Ea-6	F42	Dab-17	K19V6	Df-14	KC9V6	Df-3
83C-CS20	Ea-6	FA35	Dab-31	K19VS	De-12	KC9VS	De-4
83C-CS24	Ea-6	FS-F	Eb-17	K1CV4	Df-4	KC9WB	Dh-2
83C-CS32	Ea-6	FU-HMX	Ea-24	K1CV5	Dg-3	KCAV4	Df-2
83C-D06	Ea-6	FU-HMX	Ea-25	K1CV6	Df-4	KCAV6	Df-2
83C-D08	Ea-6	H29	Dab-18	K1CVS	De-5	KCAVS	De-2
83C-D10	Ea-6	H29ST	Dab-20	K37V4	Df-10	KCEV4	Df-2
83C-D12	Ea-6	H29TC	Dab-19	K37V6	Df-10	KCEV6	Df-2
83C-D16	Ea-6	H31	Dab-21	K37VS	De-9	KCEVS	De-2
83C-D16H	Ea-6	H31ST	Dab-23	K39V4	Df-11	KCFV4	Df-3
83CE-083U	Ea-4	H31TC	Dab-22	K39V6	Df-11	KCFV6	Df-3
83C-E20	Ea-6	H896137	Eb-24	K39VS	De-10	KCFVS	De-3

Katalog 4400/DE

Bestell-Nr. Verzeichnis

Bestell-Nr.	Seite	Bestell-Nr.	Seite	Bestell-Nr.	Seite	Bestell-Nr.	Seite
KD0VS	De-3	PG	Eb-19	TH2-11M-8	Ea-30	TH6-10-H06	Ea-18
KD2V4	Df-5	PS-B	Eb-15	TH2-12NK-1012	Ea-30	TH6-10-H08	Ea-17
KD2V6	Df-5	PS-BV	Eb-20	TH2-12NK-1620	Ea-30	TH6-10-H08	Ea-18
KD2VS	De-5	QDC239.3	Ea-22	TH2-12NK-2432	Ea-30	TH6-10-H10	Ea-17
KD9V4	Df-7	QDC239.5	Ea-23	TH2-12NK-6	Ea-30	TH6-10-H10	Ea-18
KD9V6	Df-7	QDC239.5	Ea-24	TH2-12NK-8	Ea-30	TH6-10-H13	Ea-17
KD9VS	De-7	QDC239.5	Ea-25	TH2-12NT-10	Ea-30	TH6-10-H13	Ea-18
KJ7V4	Df-24	QDC239.5	Ea-26	TH2-12NT-12	Ea-30	TH6-10-H16	Ea-17
KJ7V6	Df-24	QDS239S	Ea-24	TH2-12NT-16	Ea-30	TH6-10-H16	Ea-18
KJ7VS	De-14	QDS239S	Ea-24	TH2-12NT-20	Ea-30	TH6-10-H19	Ea-17
KJ9V4	Df-24	QDS239S	Ea-25	TH2-12NT-24	Ea-30	TH6-10-H19	Ea-18
KJ9V6	Dg-1	R-__CFX	Eb-4	TH2-12NT-32	Ea-30	TH6-10-H25	Ea-17
KJ9VS	De-15	R35	Dab-24	TH2-12NT-6	Ea-30	TH6-10-H25	Ea-18
KJCV4	Df-23	R35TC/RS35TC-48	Dab-25	TH2-12-NT-6	Ea-30	TH6-10-H32	Ea-17
KJCV6	Df-23	R42	Dab-26	TH2-12NT-8	Ea-30	TH6-10-H32	Ea-18
KJCVS	De-14	R42ST	Dab-28	TH2-12-NT-8	Ea-30	TH6-10-H38	Ea-18
KJMV4	Df-25	R42TC	Dab-27	TH2-13-3PH	Ea-29	TH6-10-H50	Ea-18
KJSV4	Df-23	R50TC/R56TC	Dab-29	TH2-13EL-1	Ea-30	TH6-10-HL-10-2	Ea-18
KV4V4	Df-1	RD35TC	Dab-32	TH2-13ES-1	Ea-30	TH6-10-P10	Ea-17
KV4V6	Df-1	S__	Eb-10	TH2-13ET	Ea-30	TH6-10-P10	Ea-18
KV5V5	Dg-1	SG	Eb-12	TH2-13M-10	Ea-30	TH6-10-P12	Ea-17
KV6V4	Df-1	SHS310/370	Ea-24	TH2-13M-12	Ea-30	TH6-10-P12	Ea-18
KV6V6	Df-1	SHS375-380	Ea-25	TH2-13M-16	Ea-30	TH6-10-P14	Ea-17
KX5V6	Df-19	SHS-800	Ea-24	TH2-13M-20	Ea-30	TH6-10-P14	Ea-18
KX7V6	Df-20	SS__N	Eb-10	TH2-13M-24	Ea-30	TH6-10-P18	Ea-17
KX9V6	Df-20	SX35	Dab-5	TH2-13M-32	Ea-30	TH6-10-P18	Ea-18
KXAV4	Df-21	SX35LT	Dab-6	TH2-13M-8	Ea-30	TH6-10-P22	Ea-17
KXAV6	Df-21	SX35TC	Dab-7	TH2-9-1PE	Ea-27	TH6-10-P22	Ea-18
KXV4	Df-21	SX42	Dab-8	TH2-9-3PH	Ea-27	TH6-10-P26	Ea-17
KXV6	Df-21	SX42LT	Dab-9	TH3-2-12VDC	Ea-8	TH6-10-P26	Ea-18
KXGV4	Df-22	SX42TC	Dab-10	TH3E-110	Ea-12	TH6-10-P33	Ea-17
KXGV6	Df-22	TA1E-5	Ea-33	TH3E-115	Ea-11	TH6-10-P33	Ea-18
KXNV4	Df-22	TA380/A	Ea-25	TH3E-EM3	Ea-9	TH6-10-P40	Ea-17
KXNV6	Df-22	TA800/A	Ea-24	TH3E-EM6-M	Ea-10	TH6-10-P40	Ea-18
M__	Eb-9	TH11-3	Eb-24	TH3E-EM6-P	Ea-10	TH6-10-P50	Ea-18
M1H	Eb-1	TH2-10-3PH	Ea-28	TH4-10	Ea-13	TH6-10-P60	Ea-18
M2H	Eb-1	TH2-11EK	Ea-30	TH4-4U	Ea-14	TH6-6	Ea-15
MS__N	Eb-9	TH2-11EL	Ea-30	TH4-7	Ea-13	TH6-7	Ea-16
PB237.239.2L2	Ea-24	TH2-11EL-1	Ea-30	TH4-8	Ea-13	TH6-7-30	Ea-16
PB237.239.2L2	Ea-25	TH2-11ES	Ea-30	TH4-9	Ea-13	TH6-7-55	Ea-16
PB237.239.2L2	Ea-26	TH2-11ES-1	Ea-30	TH4-9-1	Ea-13	TH7-12	Ea-20
PB245.237L	Ea-26	TH2-11M-10	Ea-30	TH4E-11	Ea-14	TH7-13	Ea-20
PB266.239L	Ea-23	TH2-11M-12	Ea-30	TH4E-11-TC	Ea-14	TH7-14	Ea-21
PBSET-237L-IH	Ea-25	TH2-11M-16	Ea-30	TH4E-11-TH	Ea-14	TH7-15	Ea-21
PBSET-TH8-800	Ea-24	TH2-11M-20	Ea-30	TH5-3	Ea-19	TH8E-200	Ea-22
PBSET-TH8E-200	Ea-22	TH2-11M-24	Ea-30	TH5-3-BM	Ea-19	TH8E-200-24VDC	Ea-22
PBSET-TH8E-380	Ea-25	TH2-11M-32	Ea-30	TH5-3-CM	Ea-19	TH8E-200-ECO	Ea-22
PBSET-TH8E-53X	Ea-23	TH2-11M-4	Ea-30	TH6-10-EL-8	Ea-17	TH8E-200VDC	Ea-22
PCS-	Ea-31	TH2-11M-6	Ea-30	TH6-10-H06	Ea-17	TH8E-380-CM	Ea-25

Katalog 4400/DE

Bestell-Nr. Verzeichnis

Bestell-Nr.	Seite
TH8E-480-CM	Ea-26
TH8E-530	Ea-23
TH8E-530-CM	Ea-23
TH8E-535-CM	Ea-23
TH8E-800	Ea-24
TH8E-800-CM	Ea-24
TH8-LUS	Ea-25
TH8-LUS	Ea-26
TM160x2,5x20	Ea-7
TM250x2x40Z	Ea-8
TMG275x3x30	Ea-9
TMG350x3x30	Ea-10
TMG520x4x120	Ea-12
TMG520x4x40	Ea-11
UC-1.5HD	Ea-32
UC-CSS-230VE	Ea-32
UC-HG-STAND	Ea-32
UC-HL191OE-EU	Ea-32
UNC__	Eb-2
UNC__	Eb-5
UPTH-11b-PW3	Ea-14
UPTH-22b	Ea-14
UPTS100	Ea-14
VERG	Eb-7
VURG	Eb-7
WKS	Eb-20
WRA	Eb-22
WRC	Eb-22
WRF	Eb-22
XARG	Eb-8
ZYLS__VZX	Eb-2
ZYLS__VZX	Eb-3
ZYLS__VZX	Eb-5

Antriebs- und Steuerungstechnologien von Parker

Wir von Parker setzen alles daran, die Produktivität und die Rentabilität unserer Kunden zu steigern, indem wir die für ihre Anforderungen besten Systemlösungen entwickeln. Gemeinsam mit unseren Kunden finden wir stets neue Wege der Wertschöpfung. Auf dem Gebiet der Antriebs- und Steuerungstechnologien hat Parker die Erfahrung, das Know-how und qualitativ hochwertige Komponenten, die weltweit verfügbar sind. Kein anderer Hersteller bietet eine so umfangreiche Produktpalette in der Antriebs- und Steuerungstechnologie wie Parker.

Weitere Informationen erhalten Sie unter der kostenlosen Rufnummer 00800 27 27 5374



Luft- und Raumfahrt

Schlüsselmärkte

Aftermarket-Services
Frachtverkehr
Motoren
Geschäftsflugverkehr und allgemeine Luftfahrt
Helikopter
Raketenwerfer-Fahrzeuge
Militärflugzeuge
Raketen
Energieerzeugung
Regionale Transporte
Unbemannte Flugzeuge

Schlüsselprodukte

Flugsteuerungssysteme und Antriebskomponenten
Motorsysteme und -komponenten
Fluidleitungssysteme und -komponenten
Fluid-Durchflussmessungs- und Zerstäubungsgeräte
Kraftstoffsysteme und -komponenten
Inertisierung für Tanksysteme
Hydrauliksysteme und -komponenten
Wärmemanagement
Räder und Bremsen



Kälte-Klimatechnik

Schlüsselmärkte

Landwirtschaft
Klimatechnik
Baumaschinen
Lebensmittelindustrie
Industrielle Maschinen und Anlagen
Life Sciences
Öl und Gas
Präzisionskühlung
Prozesstechnik
Kältetechnik
Transportwesen

Schlüsselprodukte

Akkumulatoren
Aktuatoren
CO2-Regler
Elektronische Steuerungen
Filtertrockner
Handabsperventile
Wärmetauscher
Schläuche und Anschlüsse
Druckregelventile
Kühlmittelverteiler
Sicherheitsventile
Pumpen
Magnetventile
Thermostatische Expansionsventile



Hydraulik

Schlüsselmärkte

Hebezeuge
Landwirtschaft
Alternative Energien
Baumaschinen
Forstwirtschaft
Industrielle Anlagen
Werkzeugmaschinen
Schifffahrt
Materialtransport
Bergbau
Öl und Gas
Energieerzeugung
Müllfahrzeuge
Erneuerbare Energien
LKW-Hydraulik
Rasenpflegegeräte

Schlüsselprodukte

Akkumulatoren
Einbauventile
Elektrohydraulische Antriebe
Bediengeräte
Hybridantriebe
Hydraulik-Zylinder
Hydraulik-Motore und -Pumpen
Hydrauliksysteme
Hydraulikventile & -steuerungen
Hydrostatische Steuerung
Integrierte Hydraulikkreisläufe
Nebenantriebe
Antriebsaggregate
Drehantriebe
Sensoren



Pneumatik

Schlüsselmärkte

Luft- und Raumfahrt
Förderanlagen und Materialtransport
Industrielle Automation
Life Science und Medizintechnik
Werkzeugmaschinen
Verpackungsmaschinen
Transportwesen & Automobilindustrie

Schlüsselprodukte

Druckluft-Aufbereitung
Messinganschlüsse und -ventile
Verteilerblöcke
Pneumatik-Zubehör
Pneumatik-Antriebe und -Greifer
Pneumatik-Ventile und -Steuerungen
Schnellverschluss-Kupplungen
Drehantriebe
Gummi, Thermoplastschläuche und Anschlüsse
Profile
Thermoplastrohre und -anschlüsse
Vakuumerzeuger, -sauger und -sensoren



Elektromechanik

Schlüsselmärkte

Luft- und Raumfahrt
 Industrielle Automation
 Life Science und Medizintechnik
 Werkzeugmaschinen
 Verpackungsmaschinen
 Papiermaschinen
 Kunststoffmaschinen und Materialumformung
 Metallgewinnung
 Halbleiter und elektronische Industrie
 Textilindustrie
 Draht und Kabel

Schlüsselprodukte

AC/DC-Antriebe und -Systeme
 Elektromechanische Aktuatoren,
 Handhabungssysteme und Führungen
 Elektrohydrostatische Antriebssysteme
 Elektromechanische Antriebssysteme
 Bediengeräte
 Linearmotoren
 Schrittmotoren, Servomotoren, Antriebe und Steuerungen
 Profile



Filtration

Schlüsselmärkte

Luft- und Raumfahrt
 Lebensmittelindustrie
 Anlagen und Ausrüstung für die Industrie
 Life Sciences
 Schifffahrt
 Mobile Ausrüstung
 Öl und Gas
 Stromerzeugung und erneuerbare Energien
 Prozesstechnik
 Transportwesen
 Wasserreinigung

Schlüsselprodukte

Analytische Gaserzeuger
 Druckluftfilter und Trockner
 Motorsaugluft-, Kühlmittel-, Kraftstoff- und Ölfiltersysteme
 Systeme zur Überwachung des Flüssigkeitszustands
 Hydraulik- und Schmiermittelfilter
 Stickstoff-, Wasserstoff- und Null-Luft-Generatoren
 Instrumentenfilter
 Membran- und Faserfilter
 Mikrofiltration
 Sterilluftfiltration
 Wasserentsalzung, Reinigungsfilter und -systeme



Fluidtechnik

Schlüsselmärkte

Hebezeuge
 Landwirtschaft
 Chemie und Petrochemie
 Baumaschinen
 Lebensmittelindustrie
 Kraftstoff- und Gasleitung
 Industrielle Anlagen
 Life Sciences
 Schifffahrt
 Bergbau
 Mobile Ausrüstung
 Öl und Gas
 Erneuerbare Energien
 Transportwesen

Schlüsselprodukte

Rückschlagventile
 Verbindungstechnik für Niederdruck
 Fluid-Leitungssysteme
 Versorgungsleitungen für Tiefseebohrungen
 Diagnoseausrüstung
 Schlauchverbinder
 Schläuche für industrielle Anwendungen
 Ankersysteme und Stromkabel
 PTFE-Schläuche und -Rohre Schnellverschlusskupplungen
 Gummi- und Thermoplastschläuche
 Rohrverschraubungen und Adapter
 Rohr- und Kunststoffanschlüsse



Prozesssteuerung

Schlüsselmärkte

Alternative Kraftstoffe
 Biopharmazeutika
 Chemische Industrie und Raffinerien
 Lebensmittelindustrie
 Marine und Schiffsbau
 Medizin und Zahntechnik
 Mikro-Elektronik
 Nuklearenergie
 Offshore-Ölförderung
 Öl und Gas
 Pharmazeutika
 Energieerzeugung
 Zellstoff und Papier
 Stahl
 Wasser/Abwasser

Schlüsselprodukte

Analysegeräte
 Produkte und Systeme zur Bearbeitung analytischer Proben
 Anschlüsse und Ventile zur chemischen Injektion
 Anschlüsse, Ventile und Pumpen für die Leitung von Fluorpolymeren
 Anschlüsse, Ventile, Regler und digitale
 Durchflussregler für die Leitung hochreiner Gase
 Industrielle Mengendurchflussmesser/-regler
 Permanente nicht verschweißte
 Rohrverschraubungen
 Industrielle Präzisionsregler und Durchflussregler
 Doppelblock- und Ablassventile für die Prozesssteuerung
 Anschlüsse, Ventile, Regler und Mehrwegeventile für die Prozesssteuerung



Dichtung & Abschirmung

Schlüsselmärkte

Luft- und Raumfahrt
 Chemische Verarbeitung
 Gebrauchsgüter
 Fluidtechnik
 Industrie allgemein
 Informationstechnologie
 Life Sciences
 Mikro-Elektronik
 Militär
 Öl und Gas
 Energieerzeugung
 Erneuerbare Energien
 Telekommunikation
 Transportwesen

Schlüsselprodukte

Dynamische Dichtungen
 Elastomer-O-Ringe
 Entwicklung und Montage von elektromedizinischen Instrumenten
 EMV-Abschirmung
 Extrudierte und präzisionsgeschliffene/gefertigte
 Elastomerdichtungen
 Hochtemperatur-Metallabdichtungen
 Homogene und eingefügte Elastomerformen
 Fertigung und Montage von medizinischen Geräten
 Metall- und Kunststoff-Verbundstoff- Dichtungen
 Abgeschirmte optische Fenster
 Silikonrohre und -profile
 Wärmeleitmaterialien
 Schwingungsdämpfer

Parker weltweit

Europa, Naher Osten, Afrika

**AE – Vereinigte Arabische
Emirate, Dubai**
Tel: +971 4 8127100
parker.me@parker.com

AT – Österreich, St. Florian
Tel: +43 (0)7224 66201
parker.austria@parker.com

AZ – Aserbaidtschan, Baku
Tel: +994 50 2233 458
parker.azerbaijan@parker.com

**BE/NL/LU – Benelux,
Hendrik Ido Ambacht**
Tel: +31 (0)541 585 000
parker.nl@parker.com

BG – Bulgarien, Sofia
Tel: +359 2 980 1344
parker.bulgaria@parker.com

BY – Weißrussland, Minsk
Tel: +48 (0)22 573 24 00
parker.poland@parker.com

CH – Schweiz, Etoy,
Tel: +41 (0)21 821 87 00
parker.switzerland@parker.com

**CZ – Tschechische Republik,
Klečany**
Tel: +420 284 083 111
parker.czechrepublic@parker.com

DE – Deutschland, Kaarst
Tel: +49 (0)2131 4016 0
parker.germany@parker.com

DK – Dänemark, Ballerup
Tel: +45 43 56 04 00
parker.denmark@parker.com

ES – Spanien, Madrid
Tel: +34 902 330 001
parker.spain@parker.com

FI – Finnland, Vantaa
Tel: +358 (0)20 753 2500
parker.finland@parker.com

FR – Frankreich, Contamine s/Arve
Tel: +33 (0)4 50 25 80 25
parker.france@parker.com

GR – Griechenland, Piraeus
Tel: +30 210 933 6450
parker.greece@parker.com

HU – Ungarn, Budaörs
Tel: +36 23 885 470
parker.hungary@parker.com

IE – Irland, Dublin
Tel: +353 (0)1 466 6370
parker.ireland@parker.com

IL – Israel
Tel: +39 02 45 19 21
parker.israel@parker.com

IT – Italien, Corsico (MI)
Tel: +39 02 45 19 21
parker.italy@parker.com

KZ – Kasachstan, Almaty
Tel: +7 7273 561 000
parker.easteurope@parker.com

NO – Norwegen, Asker
Tel: +47 66 75 34 00
parker.norway@parker.com

PL – Polen, Warschau
Tel: +48 (0)22 573 24 00
parker.poland@parker.com

PT – Portugal
Tel: +351 22 999 7360
parker.portugal@parker.com

RO – Rumänien, Bukarest
Tel: +40 21 252 1382
parker.romania@parker.com

RU – Russland, Moskau
Tel: +7 495 645-2156
parker.russia@parker.com

SE – Schweden, Spånga
Tel: +46 (0)8 59 79 50 00
parker.sweden@parker.com

SK – Slowakei, Banská Bystrica
Tel: +421 484 162 252
parker.slovakia@parker.com

SL – Slowenien, Novo Mesto
Tel: +386 7 337 6650
parker.slovenia@parker.com

TR – Türkei, Istanbul
Tel: +90 216 4997081
parker.turkey@parker.com

UA – Ukraine, Kiew
Tel: +48 (0)22 573 24 00
parker.poland@parker.com

UK – Großbritannien, Warwick
Tel: +44 (0)1926 317 878
parker.uk@parker.com

**ZA – Republik Südafrika,
Kempton Park**
Tel: +27 (0)11 961 0700
parker.southafrica@parker.com

Nordamerika

CA – Kanada, Milton, Ontario
Tel: +1 905 693 3000

US – USA, Cleveland
Tel: +1 216 896 3000

Asien-Pazifik

AU – Australien, Castle Hill
Tel: +61 (0)2-9634 7777

CN – China, Schanghai
Tel: +86 21 2899 5000

HK – Hong Kong
Tel: +852 2428 8008

IN – Indien, Mumbai
Tel: +91 22 6513 7081-85

JP – Japan, Tokyo
Tel: +81 (0)3 6408 3901

KR – Korea, Seoul
Tel: +82 2 559 0400

MY – Malaysia, Shah Alam
Tel: +60 3 7849 0800

NZ – Neuseeland, Mt Wellington
Tel: +64 9 574 1744

SG – Singapur
Tel: +65 6887 6300

TH – Thailand, Bangkok
Tel: +662 186 7000

TW – Taiwan, Taipei
Tel: +886 2 2298 8987

Südamerika

AR – Argentinien, Buenos Aires
Tel: +54 3327 44 4129

BR – Brasilien, Sao Jose dos Campos
Tel: +55 800 727 5374

CL – Chile, Santiago
Tel: +56 2 623 1216

MX – Mexico, Toluca
Tel: +52 72 2275 4200

Europäisches Produktinformationszentrum
Kostenlose Rufnummer: 00 800 27 27 5374
(von AT, BE, CH, CZ, DE, DK, EE, ES, FI, FR,
IE, IL, IS, IT, LU, MT, NL, NO, PL, PT, RU, SE,
SK, UK, ZA)

